

**Перечень теоретических и практических заданий к  
дифференцированному зачету  
по УП.2 Учебной практики  
(3 курс, 5 семестр 2023-2024 уч. г.)**

**Форма контроля:** Практическая работа (Информационно-аналитический)

**Описательная часть:** Выполнить два практических задания

**Перечень практических заданий:**

**Задание №1** Чертеж детали машиностроительного производства, выданный преподавателем.

Чтение чертежа начинается с основной надписи чертежа в соответствии с требованиями ГОСТ 2.109-73 и ГОСТ 2.302-68; далее производится чтение технических требований, предъявляемые к детали (например: детали изготавливается из штамповки, допуски на размеры и т.д.); рассмотрение общей шероховатости и вида обработки; выявление (описание) изображений (виды, разрезы, сечения, выносные элементы), представленных на чертеже в соответствии с ГОСТ 2.305-2008

1. Прочитана основная надпись по предложенному чертежу детали - 2 балла
2. Прочитаны технические условия изготовления детали - 3 балла
3. Названа общая шероховатость и шероховатости отдельных поверхностей, а так же вид обработки - 5 баллов
4. Дано описание назначения и принципа работы детали - 7 баллов.
5. Названы виды, разрезы, сечения, по которым определяются форма и размеры детали согласно ГОСТ 2.305-2008 – 10 баллов.
6. Расшифрованы условные обозначения резьбы, посадок, взаимного расположения поверхностей и отклонений геометрической формы - 8 баллов.
7. Выявлена геометрическая форма внешнего контура указанной детали при помощи проекционной связи и штриховки сечений, согласно ГОСТ 2.305-68 - 3 балла.
8. Показана геометрическая форма внутреннего контура указанной детали при помощи проекционной связи и штриховки сечений, согласно ГОСТ 2.305-68 – 3 балла.
9. Названы на чертеже габаритные, установочные и монтажные размеры детали – 4 балла.

| Оценка | Показатели оценки           |
|--------|-----------------------------|
| 5      | Набрано от 40 до 45 баллов. |

|   |                             |
|---|-----------------------------|
| 4 | Набрано от 31 до 39 баллов. |
| 3 | Набрано от 13 до 30 баллов. |

**Задание №2** Содержание ячеек основной надписи маршрутной карты (обозначенных цифрами):

| ГОСТ 3.1118-82 Форма 1 |                                |    |    |            |          |     |               |                   |    |    |
|------------------------|--------------------------------|----|----|------------|----------|-----|---------------|-------------------|----|----|
| Директ                 |                                |    |    |            |          |     |               |                   |    |    |
| Взам                   |                                |    |    |            |          |     |               |                   |    |    |
| Год                    |                                |    |    |            |          |     |               |                   |    |    |
|                        |                                |    |    | 1          |          | 2   |               | 3                 |    | 4  |
| Разработ               | Иванов Александр Александрович |    |    | 26.09.2019 |          | 5   |               | 6                 |    | 7  |
| Проверил               |                                |    |    |            |          |     |               |                   |    |    |
| Утвердил               |                                |    |    |            |          |     |               |                   |    |    |
| Н. контро              |                                |    |    |            |          | 8   |               |                   |    | 9  |
| И. 01                  | 10                             |    |    |            |          |     |               |                   |    |    |
|                        | Код                            | ЕВ | ГД | ЕН         | Н. раск. | ККТ | Код заготовки | Профиль и размеры | КД | ПЗ |
| И. 02                  | 11                             | 12 | 13 | 14         | 15       | 16  | 17            | 18                | 19 | 20 |

| Оценка | Показатели оценки                                       |
|--------|---------------------------------------------------------|
| 5      | Описано и раскрыто содержание 15 ячеек из 20 возможных. |
| 4      | Описано и раскрыто содержание 17 ячеек из 20 возможных. |
| 3      | Описано и раскрыто содержание 17 ячеек из 20 возможных. |

**Задание №3** Разработку титульного листа и маршрутного технологического процесса изготовления индивидуальной детали.

| Оценка | Показатели оценки                                                                                                                                             |
|--------|---------------------------------------------------------------------------------------------------------------------------------------------------------------|
| 5      | <p>Титульный лист и маршрутный техпроцес составлен без ошибок в соответствии с требованиями ЕСКД и ЕСТД</p> <p>ПРИМЕР:</p> <p>заполнены Титульного листа:</p> |

|                                     |                |              |              |                |  |
|-------------------------------------|----------------|--------------|--------------|----------------|--|
| Инд. № разд.                        | Подпись и дата | Взам. Инд. № | Инд. № дубл. | Подпись и дата |  |
| ГБПОУЮ ИАТ                          |                |              |              |                |  |
| Согласовано                         |                |              | Утверждено   |                |  |
| <b>Технологический процесс</b>      |                |              |              |                |  |
| Балка                               |                |              |              |                |  |
| ДП 15.02.08.19.15-3.02.01.1П        |                |              |              |                |  |
| Начальник БТК                       |                |              |              |                |  |
| Разработчик                         |                |              |              |                |  |
| Бочаров Илья Игоревич<br>22.04.2019 |                |              |              |                |  |

## Заполнение Маршрутной карты

|             |                                                      |    |    |      |                                                |                        |     |   |                       |      |   |                              |    |            |         |                           |     |                   |     |
|-------------|------------------------------------------------------|----|----|------|------------------------------------------------|------------------------|-----|---|-----------------------|------|---|------------------------------|----|------------|---------|---------------------------|-----|-------------------|-----|
|             |                                                      |    |    |      |                                                |                        |     |   |                       |      |   | ГОСТ 3.1118-82 Форма 2       |    |            |         |                           |     |                   |     |
| Дубл.       |                                                      |    |    |      |                                                |                        |     |   |                       |      |   |                              |    |            |         |                           |     |                   |     |
| Взам.       |                                                      |    |    |      |                                                |                        |     |   |                       |      |   |                              |    |            |         |                           |     |                   |     |
| Год         |                                                      |    |    |      |                                                |                        |     |   |                       |      |   |                              |    |            |         |                           |     |                   |     |
|             |                                                      |    |    |      |                                                |                        |     |   |                       |      |   | ДП 15.02.08.19.15-3.02.01.1П |    | 5          |         | 1                         |     |                   |     |
| Разработчик | Бочаров Илья Игоревич                                |    |    |      |                                                |                        |     |   |                       |      |   | 22.04.2019                   |    | ГБПОУЮ ИАТ |         | ДП 15.02.08.19.15-3.02.01 |     | ГБПОУЮ ИАТ 10/4-1 |     |
| Подписан    |                                                      |    |    |      |                                                |                        |     |   |                       |      |   |                              |    |            |         |                           |     |                   |     |
| Утвержден   |                                                      |    |    |      |                                                |                        |     |   |                       |      |   |                              |    |            |         |                           |     |                   |     |
|             |                                                      |    |    |      |                                                |                        |     |   |                       |      |   | Балка                        |    |            |         |                           |     |                   |     |
|             |                                                      |    |    |      |                                                |                        |     |   |                       |      |   | А                            |    |            |         |                           |     |                   |     |
| И. контр.   |                                                      |    |    |      |                                                |                        |     |   |                       |      |   |                              |    |            |         |                           |     |                   |     |
| А           | Шк                                                   | Уч | РМ | Спец | Код наименования операции                      |                        |     |   | Обозначение документа |      |   |                              |    |            |         |                           |     |                   |     |
| В           |                                                      |    |    |      | Код наименования оборудования                  |                        |     |   | СМ                    | Проф | Р | УТ                           | КР | КДМД       | ЕН      | ОП                        | Кит | Тпа               | Тшт |
| К/М         |                                                      |    |    |      | Наименование детали, сб. единицы или материала |                        |     |   | Обозначение код       |      |   |                              |    |            |         |                           |     |                   |     |
|             |                                                      |    |    |      |                                                |                        |     |   |                       |      |   |                              |    |            |         |                           |     |                   |     |
| A01         | 3                                                    | 2  |    | 005  | 0200                                           | Контрольная            |     |   |                       | И-3  |   |                              |    |            |         |                           |     |                   |     |
| B02         | Контрольный ствол СМ-01-03                           |    |    |      | 4                                              | 12920                  | 422 | 1 | 1                     | 1    | 1 | 50                           | 1  | 40         | 122,76  |                           |     |                   |     |
| 03          |                                                      |    |    |      |                                                |                        |     |   |                       |      |   |                              |    |            |         |                           |     |                   |     |
| A04         | 3                                                    | 3  |    | 010  | 0101                                           | Разметка               |     |   |                       | И-3  |   |                              |    |            |         |                           |     |                   |     |
| B05         | Стал подготавливает работ СМ-03                      |    |    |      | 4                                              | 17636                  | 312 | 1 | 1                     | 1    | 1 | 50                           | 1  | 20         | 17,6    |                           |     |                   |     |
| 06          |                                                      |    |    |      |                                                |                        |     |   |                       |      |   |                              |    |            |         |                           |     |                   |     |
| A07         | 3                                                    | 1  |    | 015  | 4261                                           | Вертикально-фрезерная  |     |   |                       | Е-16 |   |                              |    |            |         |                           |     |                   |     |
| B08         | Вертикально-фрезерный станок с крестовым столом 6456 |    |    |      | 2                                              | 19479                  | 512 | 1 | 1                     | 1    | 1 | 50                           | 1  | 30         | 1245,66 |                           |     |                   |     |
| 09          |                                                      |    |    |      |                                                |                        |     |   |                       |      |   |                              |    |            |         |                           |     |                   |     |
| A10         | 3                                                    | 3  |    | 020  | 0108                                           | Слесарная              |     |   |                       | Е-3  |   |                              |    |            |         |                           |     |                   |     |
| B11         | Верстак                                              |    |    |      | 2                                              | 18466                  | 312 | 1 | 1                     | 1    | 1 | 50                           | 1  | 5          | 12,32   |                           |     |                   |     |
| 12          |                                                      |    |    |      |                                                |                        |     |   |                       |      |   |                              |    |            |         |                           |     |                   |     |
| A13         | 3                                                    | 3  |    | 025  | 0127                                           | Прямоуго расточиватели |     |   |                       | И-3  |   |                              |    |            |         |                           |     |                   |     |
| B14         | Стал СД 3702.09                                      |    |    |      | 5                                              | 19555                  | 222 | 1 | 1                     | 1    | 1 | 50                           | 1  | 5          | 9,02    |                           |     |                   |     |
| 15          |                                                      |    |    |      |                                                |                        |     |   |                       |      |   |                              |    |            |         |                           |     |                   |     |
| A16         | 3                                                    | 3  |    | 030  | 0200                                           | Контрольная            |     |   |                       | И-3  |   |                              |    |            |         |                           |     |                   |     |
| МК          | Маршрутная карта                                     |    |    |      |                                                |                        |     |   |                       |      |   |                              |    |            |         |                           |     | 2                 |     |













| Дробь | Взлом                                                                                                                                                              | Годы    |       |   |   |      |     |    |  |  |  |                           | ДП 15.02.08 19 15-3.02.01 П | 6   |
|-------|--------------------------------------------------------------------------------------------------------------------------------------------------------------------|---------|-------|---|---|------|-----|----|--|--|--|---------------------------|-----------------------------|-----|
|       |                                                                                                                                                                    |         |       |   |   |      |     |    |  |  |  | ДП 15.02.08 19 15-3.02.01 | ГВ70910 ИАТ 60%1            | 050 |
| Р     | П1                                                                                                                                                                 | Р или В | Л     | Т | Л | С    | П   | У  |  |  |  |                           |                             |     |
| T01   | Пластина левая 680-05 03 И08Н-Р-ЛМ 4024                                                                                                                            |         |       |   |   |      |     |    |  |  |  |                           |                             |     |
| P02   | -                                                                                                                                                                  | 24      | 6300  |   |   | 0,35 | 000 | 72 |  |  |  |                           |                             |     |
| O3    |                                                                                                                                                                    |         |       |   |   |      |     |    |  |  |  |                           |                             |     |
| O04   | 1 Установить прихваты группы Б, снять прихваты группы А согласно документам обработки                                                                              |         |       |   |   |      |     |    |  |  |  | 15                        | 2                           |     |
| T05   | Прихват 7011-0530 А ГОСТ 4735-69                                                                                                                                   |         |       |   |   |      |     |    |  |  |  |                           |                             |     |
| T06   | Прихват 7011-0530 В ГОСТ 4735-69                                                                                                                                   |         |       |   |   |      |     |    |  |  |  |                           |                             |     |
| O7    |                                                                                                                                                                    |         |       |   |   |      |     |    |  |  |  |                           |                             |     |
| O08   | 2 Обработать поверхности по программе (4) (5) окончательно                                                                                                         |         |       |   |   |      |     |    |  |  |  | 94                        | 0,5                         |     |
| T09   | Фреза 490-054022-14М                                                                                                                                               |         |       |   |   |      |     |    |  |  |  |                           |                             |     |
| T10   | Патрон 3924 0005-63 22 0508                                                                                                                                        |         |       |   |   |      |     |    |  |  |  |                           |                             |     |
| T11   | Пластины 490Р-140408М-РН 4340                                                                                                                                      |         |       |   |   |      |     |    |  |  |  |                           |                             |     |
| P12   | -                                                                                                                                                                  | 36      | 2086  | 4 | 1 | 0,1  | 555 | 90 |  |  |  |                           |                             |     |
| O3    |                                                                                                                                                                    |         |       |   |   |      |     |    |  |  |  |                           |                             |     |
| O14   | 3 Обработать поверхности по программе (7) (8) окончательно (7) (8) (9) (10) (11) (12) (13) (14) (15) (16) (17) (18) (19) (20) (21) предварительно с припуском 0,1м |         |       |   |   |      |     |    |  |  |  | 0364                      | 2,7                         |     |
| T15   | Фреза R390-032432-1Н                                                                                                                                               |         |       |   |   |      |     |    |  |  |  |                           |                             |     |
| T16   | Патрон 930-Н406-НД-32-112                                                                                                                                          |         |       |   |   |      |     |    |  |  |  |                           |                             |     |
| T17   | Пластины R390-17 04 3Е-РМ                                                                                                                                          |         |       |   |   |      |     |    |  |  |  |                           |                             |     |
| P18   | -                                                                                                                                                                  | 21      | 89596 | 3 | 1 | 0,07 | 398 | 40 |  |  |  |                           |                             |     |
| OK    | Операционная карта                                                                                                                                                 |         |       |   |   |      |     |    |  |  |  |                           | 29                          |     |

| Дробь | Взлом                                                                                                                                          | Годы    |       |   |   |      |     |    |  |  |  |                           | ДП 15.02.08 19 15-3.02.01 П | 7   |
|-------|------------------------------------------------------------------------------------------------------------------------------------------------|---------|-------|---|---|------|-----|----|--|--|--|---------------------------|-----------------------------|-----|
|       |                                                                                                                                                |         |       |   |   |      |     |    |  |  |  | ДП 15.02.08 19 15-3.02.01 | ГВ70910 ИАТ 60%1            | 050 |
| Р     | П1                                                                                                                                             | Р или В | Л     | Т | Л | С    | П   | У  |  |  |  |                           |                             |     |
| O01   | 4 Обработать поверхности по программе (2) (3) (4) (5) (6) (7) (8) (9) (10) (11) (12) (13) (14) (15) (16) (17) (18) (19) (20) (21) окончательно |         |       |   |   |      |     |    |  |  |  | 254                       | 2,1                         |     |
| T02   | Фреза 25340-1200-300М4                                                                                                                         |         |       |   |   |      |     |    |  |  |  |                           |                             |     |
| T03   | Патрон 930-Н406-С-12-090                                                                                                                       |         |       |   |   |      |     |    |  |  |  |                           |                             |     |
| P04   | -                                                                                                                                              | 8       | 26924 | 3 | 1 | 0,05 | 530 | 20 |  |  |  |                           |                             |     |
| O5    |                                                                                                                                                |         |       |   |   |      |     |    |  |  |  |                           |                             |     |
| O06   | 5 Снять фаску                                                                                                                                  |         |       |   |   |      |     |    |  |  |  | 8                         | 1,1                         |     |
| O7    |                                                                                                                                                |         |       |   |   |      |     |    |  |  |  |                           |                             |     |
| O8    |                                                                                                                                                |         |       |   |   |      |     |    |  |  |  |                           |                             |     |
| O9    |                                                                                                                                                |         |       |   |   |      |     |    |  |  |  |                           |                             |     |
| O10   |                                                                                                                                                |         |       |   |   |      |     |    |  |  |  |                           |                             |     |
| O11   |                                                                                                                                                |         |       |   |   |      |     |    |  |  |  |                           |                             |     |
| O12   |                                                                                                                                                |         |       |   |   |      |     |    |  |  |  |                           |                             |     |
| O13   |                                                                                                                                                |         |       |   |   |      |     |    |  |  |  |                           |                             |     |
| O14   |                                                                                                                                                |         |       |   |   |      |     |    |  |  |  |                           |                             |     |
| O15   |                                                                                                                                                |         |       |   |   |      |     |    |  |  |  |                           |                             |     |
| O16   |                                                                                                                                                |         |       |   |   |      |     |    |  |  |  |                           |                             |     |
| O17   |                                                                                                                                                |         |       |   |   |      |     |    |  |  |  |                           |                             |     |
| O18   |                                                                                                                                                |         |       |   |   |      |     |    |  |  |  |                           |                             |     |
| OK    | Операционная карта                                                                                                                             |         |       |   |   |      |     |    |  |  |  |                           | 30                          |     |

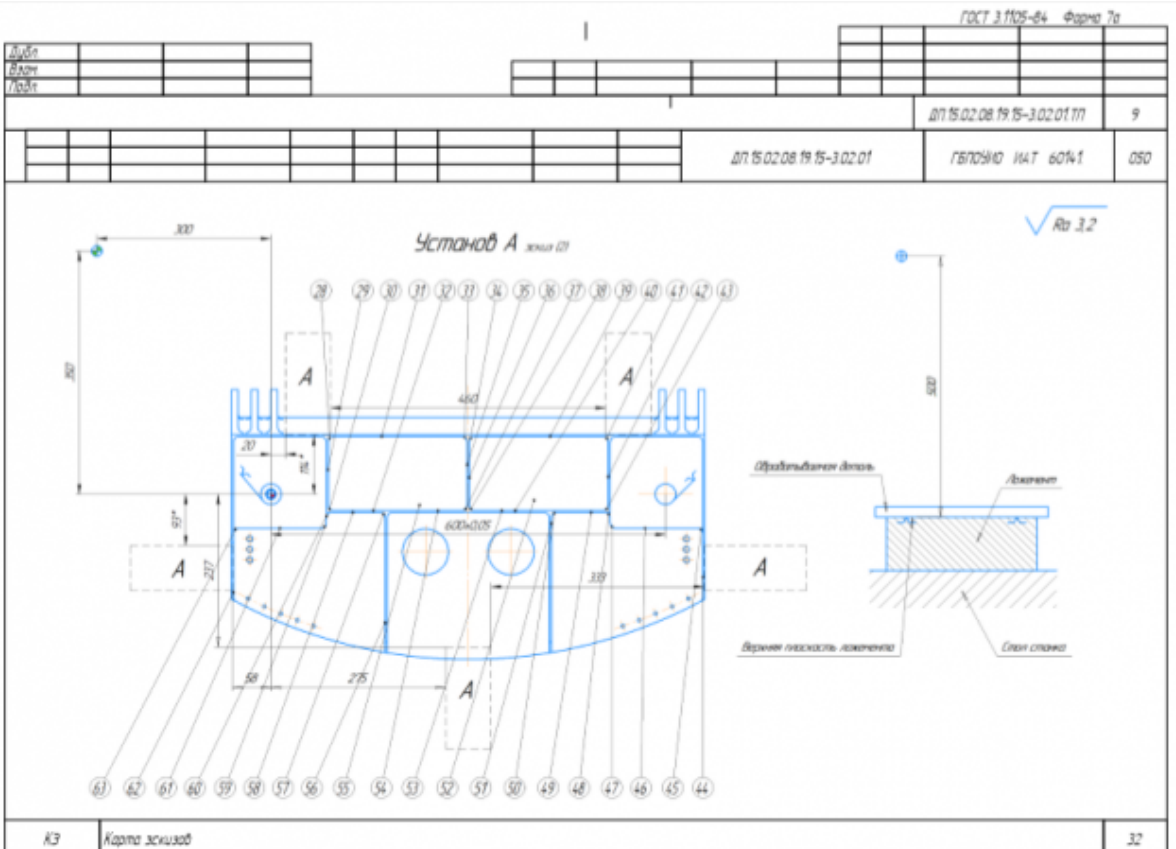
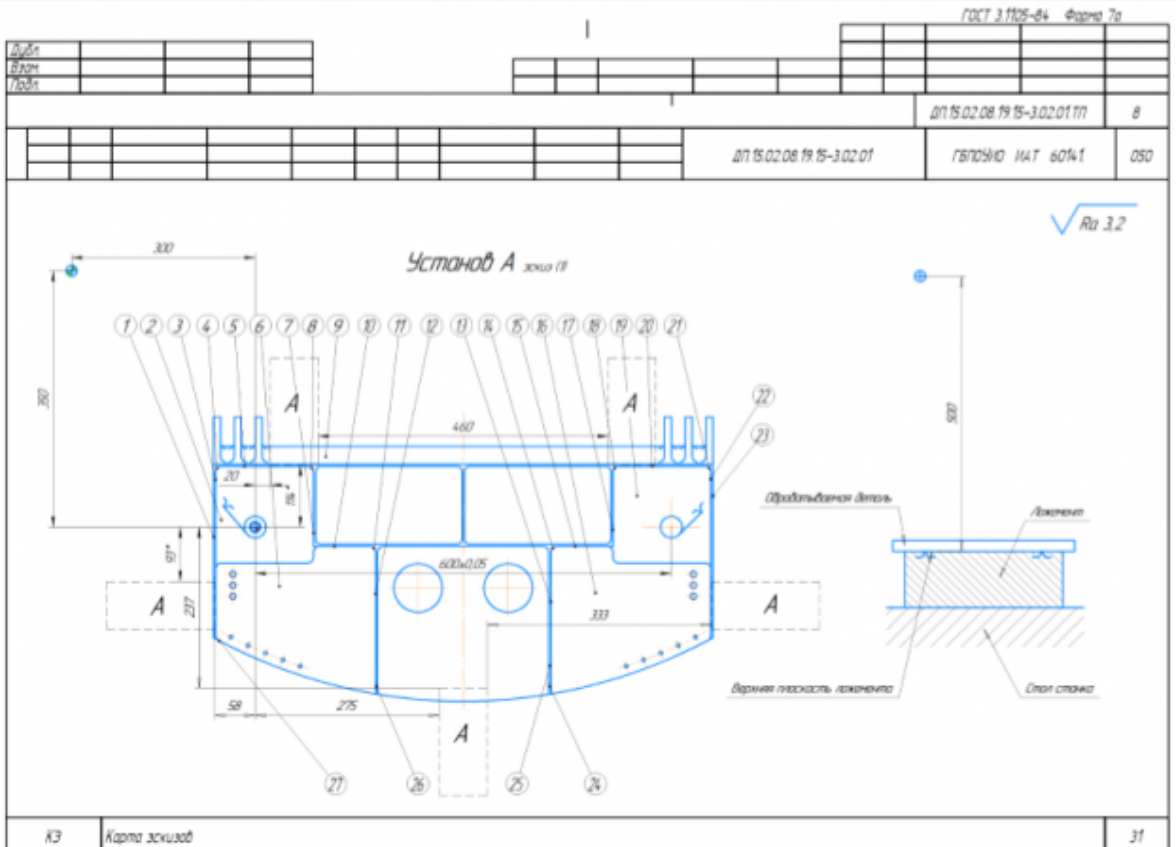

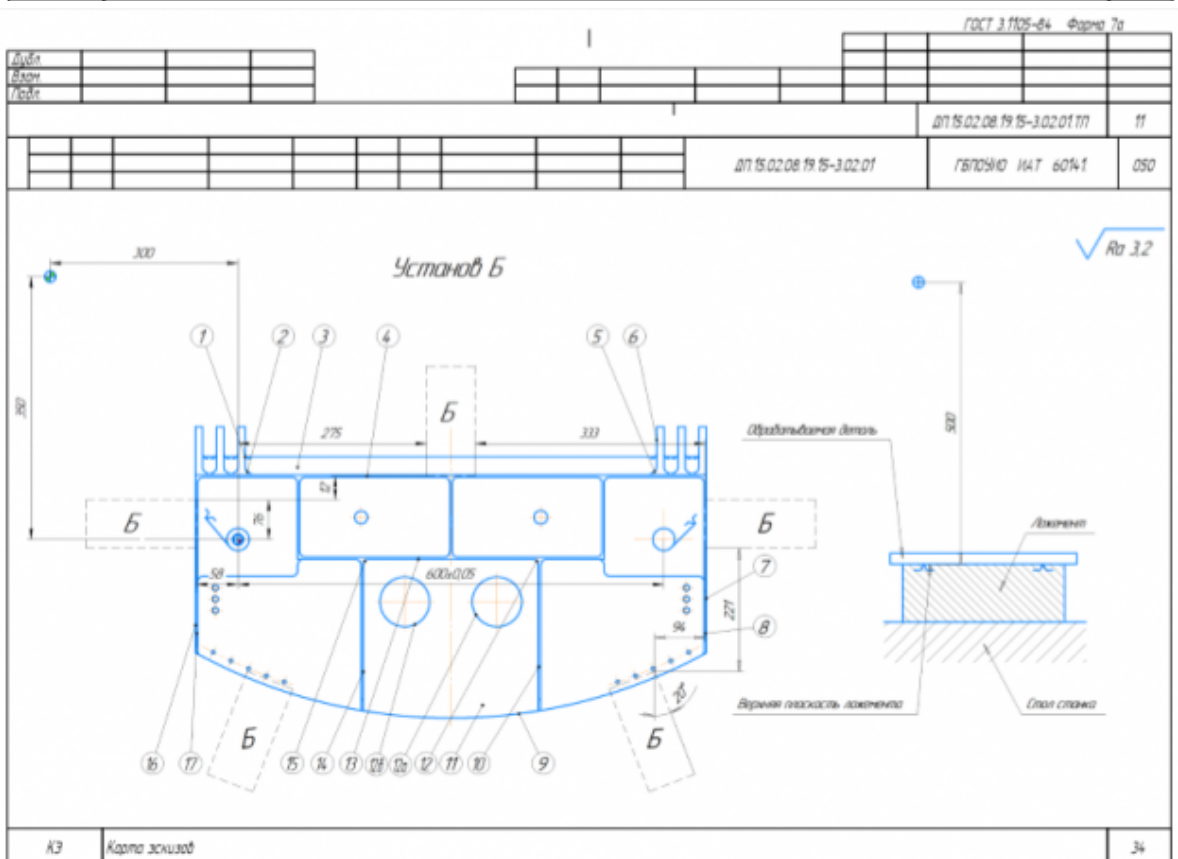
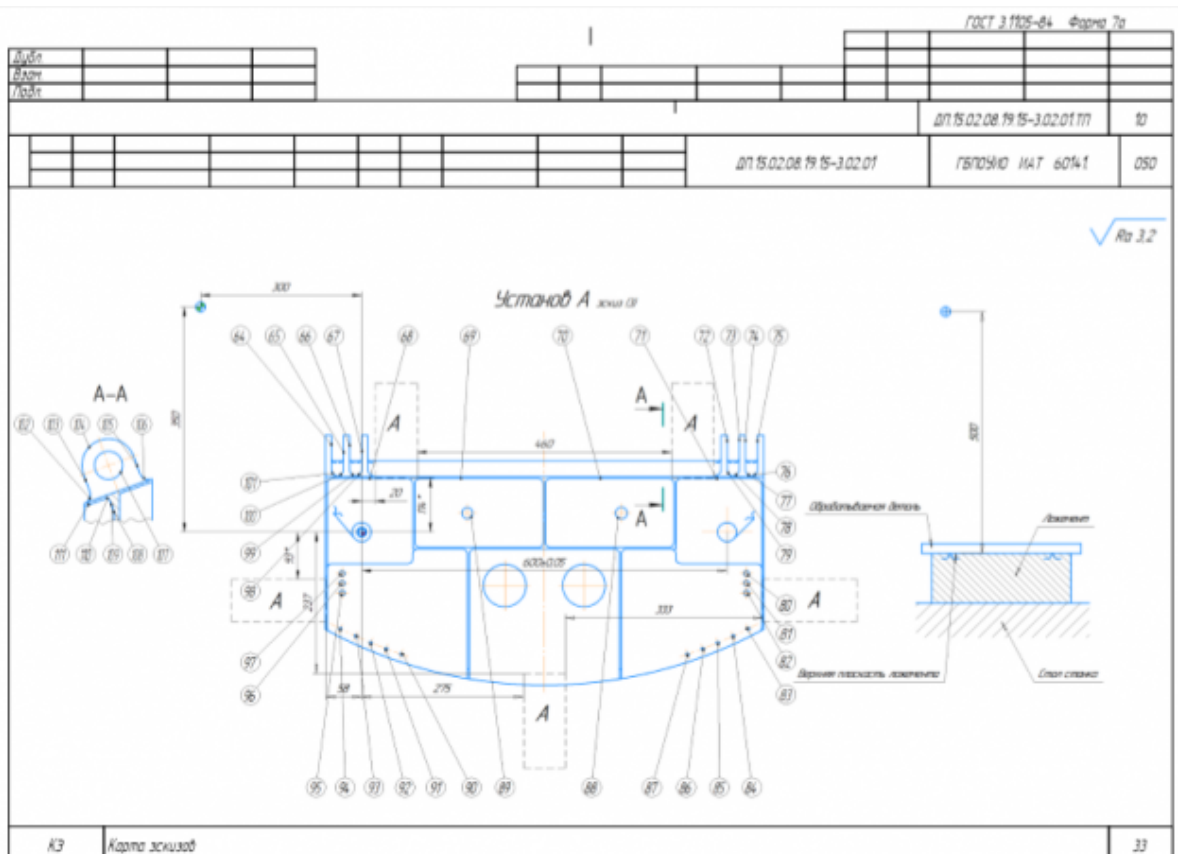

- |   |                                                                                                                     |
|---|---------------------------------------------------------------------------------------------------------------------|
| 4 | Операция <b>Фрезерная с ЧПУ</b> составлена в соответствии с требованиями ЕСКД и ЕСТД но содержит не более 5 ошибок. |
| 3 | Операция <b>Фрезерная с ЧПУ</b> составлена в соответствии с требованиями ЕСКД и ЕСТД но содержит более 5 ошибок.    |

Задание №5. Составить операционную карту на операцию Контроля ТП изготовления индивидуальной детали.

| Оценка                     | Показатели оценки                                                                                                                                                                                                                                                                                                                                                                                                                                                                                                                                                                                                                                                                                                                                                                                                                                                                                                                                                                                                                                                                                                                                                                                                                                                                                                                                                                                                                                                                                                                                                                                                                                                                                                                                                                                                                                                                                                                                                                                                                                                                                                                                                                                                                                                                                                                                                                                                                                                                                                                                                                                                                                                                                                                                                                                                                                                                                                                                                                                                                                                                                                                                                                                                                                                                                                                                                                                                                                                                                                                                                                                                                                                                                                                                                                                                                                                                                                                                                                                                                                                                                                                            |                        |                |  |                           |                              |      |                  |   |  |  |                              |       |   |  |       |         |         |  |  |  |  |  |  |  |  |  |  |  |  |  |  |  |  |  |  |  |  |  |  |  |  |  |  |  |  |  |  |  |  |  |  |  |  |  |                              |   |   |          |                       |  |            |  |                           |  |  |                  |  |  |  |  |  |  |          |  |  |  |  |  |  |  |  |  |  |  |  |  |  |           |  |  |  |  |  |  |  |  |  |  |  |  |  |  |            |  |  |  |  |       |  |  |   |   |  |  |  |     |  |                       |  |  |  |  |  |                              |  |  |  |  |  |    |  |             |  |  |  |  |  |                     |  |  |  |  |  |      |  |                           |  |  |  |  |  |    |    |                 |  |  |  |  |  |                            |  |  |  |  |  |    |      |     |  |  |  |  |  |   |                          |  |                |  |  |                         |  |  |  |  |  |            |       |     |                            |  |  |  |  |  |  |  |  |  |  |  |  |     |                                                                                                                                  |  |  |  |  |  |  |  |  |  |  |    |      |     |                                                         |  |  |  |  |  |  |  |  |  |  |  |  |     |                     |  |  |  |  |  |  |  |  |  |  |  |  |     |                                                                                           |  |  |  |  |  |  |  |  |  |  |    |     |     |                          |  |  |  |  |  |  |  |  |  |  |  |  |     |                                                           |  |  |  |  |  |  |  |  |  |  |   |     |     |                          |  |  |  |  |  |  |  |  |  |  |  |  |     |                                                                               |  |  |  |  |  |  |  |  |  |  |   |     |     |                                           |  |  |  |  |  |  |  |  |  |  |  |  |     |                                         |  |  |  |  |  |  |  |  |  |  |  |  |    |  |  |  |  |  |  |  |  |  |  |  |  |  |    |  |  |  |  |  |  |  |  |  |  |  |  |  |    |                             |  |  |  |  |  |  |  |  |  |  |    |  |
|----------------------------|----------------------------------------------------------------------------------------------------------------------------------------------------------------------------------------------------------------------------------------------------------------------------------------------------------------------------------------------------------------------------------------------------------------------------------------------------------------------------------------------------------------------------------------------------------------------------------------------------------------------------------------------------------------------------------------------------------------------------------------------------------------------------------------------------------------------------------------------------------------------------------------------------------------------------------------------------------------------------------------------------------------------------------------------------------------------------------------------------------------------------------------------------------------------------------------------------------------------------------------------------------------------------------------------------------------------------------------------------------------------------------------------------------------------------------------------------------------------------------------------------------------------------------------------------------------------------------------------------------------------------------------------------------------------------------------------------------------------------------------------------------------------------------------------------------------------------------------------------------------------------------------------------------------------------------------------------------------------------------------------------------------------------------------------------------------------------------------------------------------------------------------------------------------------------------------------------------------------------------------------------------------------------------------------------------------------------------------------------------------------------------------------------------------------------------------------------------------------------------------------------------------------------------------------------------------------------------------------------------------------------------------------------------------------------------------------------------------------------------------------------------------------------------------------------------------------------------------------------------------------------------------------------------------------------------------------------------------------------------------------------------------------------------------------------------------------------------------------------------------------------------------------------------------------------------------------------------------------------------------------------------------------------------------------------------------------------------------------------------------------------------------------------------------------------------------------------------------------------------------------------------------------------------------------------------------------------------------------------------------------------------------------------------------------------------------------------------------------------------------------------------------------------------------------------------------------------------------------------------------------------------------------------------------------------------------------------------------------------------------------------------------------------------------------------------------------------------------------------------------------------------------------|------------------------|----------------|--|---------------------------|------------------------------|------|------------------|---|--|--|------------------------------|-------|---|--|-------|---------|---------|--|--|--|--|--|--|--|--|--|--|--|--|--|--|--|--|--|--|--|--|--|--|--|--|--|--|--|--|--|--|--|--|--|--|--|--|--|------------------------------|---|---|----------|-----------------------|--|------------|--|---------------------------|--|--|------------------|--|--|--|--|--|--|----------|--|--|--|--|--|--|--|--|--|--|--|--|--|--|-----------|--|--|--|--|--|--|--|--|--|--|--|--|--|--|------------|--|--|--|--|-------|--|--|---|---|--|--|--|-----|--|-----------------------|--|--|--|--|--|------------------------------|--|--|--|--|--|----|--|-------------|--|--|--|--|--|---------------------|--|--|--|--|--|------|--|---------------------------|--|--|--|--|--|----|----|-----------------|--|--|--|--|--|----------------------------|--|--|--|--|--|----|------|-----|--|--|--|--|--|---|--------------------------|--|----------------|--|--|-------------------------|--|--|--|--|--|------------|-------|-----|----------------------------|--|--|--|--|--|--|--|--|--|--|--|--|-----|----------------------------------------------------------------------------------------------------------------------------------|--|--|--|--|--|--|--|--|--|--|----|------|-----|---------------------------------------------------------|--|--|--|--|--|--|--|--|--|--|--|--|-----|---------------------|--|--|--|--|--|--|--|--|--|--|--|--|-----|-------------------------------------------------------------------------------------------|--|--|--|--|--|--|--|--|--|--|----|-----|-----|--------------------------|--|--|--|--|--|--|--|--|--|--|--|--|-----|-----------------------------------------------------------|--|--|--|--|--|--|--|--|--|--|---|-----|-----|--------------------------|--|--|--|--|--|--|--|--|--|--|--|--|-----|-------------------------------------------------------------------------------|--|--|--|--|--|--|--|--|--|--|---|-----|-----|-------------------------------------------|--|--|--|--|--|--|--|--|--|--|--|--|-----|-----------------------------------------|--|--|--|--|--|--|--|--|--|--|--|--|----|--|--|--|--|--|--|--|--|--|--|--|--|--|----|--|--|--|--|--|--|--|--|--|--|--|--|--|----|-----------------------------|--|--|--|--|--|--|--|--|--|--|----|--|
| 5                          | <p>Операция <b>Контрольная</b> составлена без ошибок в соответствии с требованиями ЕСКД и ЕСТД.</p> <p>ПРИМЕР:</p> <table border="1" style="width: 100%; border-collapse: collapse;"> <thead> <tr> <th colspan="14" style="text-align: right;">ГОСТ 3.1502-85 Форма 2</th> </tr> <tr> <th>Дубль</th> <th>Вариант</th> <th>Таблицы</th> <th colspan="11"></th> </tr> </thead> <tbody> <tr> <td></td> <td></td> <td></td> <td colspan="11"></td> </tr> <tr> <td colspan="12"></td> <td>ДП 15.02.08.19.15-3.02.01.17</td> <td>1</td> <td>1</td> </tr> <tr> <td>Разработ</td> <td colspan="2">Бондарь Илья Игоревич</td> <td colspan="2">ГБПОУЮ ИАТ</td> <td colspan="3">ДП 15.02.08.19.15-3.02.01</td> <td colspan="5">ГБПОУЮ ИАТ 60141</td> <td colspan="2"></td> </tr> <tr> <td>Проверил</td> <td colspan="2"></td> <td colspan="2"></td> <td colspan="3"></td> <td colspan="5"></td> <td colspan="2"></td> </tr> <tr> <td>Модератор</td> <td colspan="2"></td> <td colspan="2"></td> <td colspan="3"></td> <td colspan="5"></td> <td colspan="2"></td> </tr> <tr> <td>И. контро.</td> <td colspan="2"></td> <td colspan="2"></td> <td colspan="3">Бонка</td> <td>3</td> <td>3</td> <td colspan="3"></td> <td>095</td> <td></td> </tr> <tr> <td colspan="6">Наименование операции</td> <td colspan="6">Наименование марки материала</td> <td colspan="2">М2</td> </tr> <tr> <td colspan="6">Контрольная</td> <td colspan="6">ВТ.20 ГОСТ 19807-91</td> <td colspan="2">9.54</td> </tr> <tr> <td colspan="6">Наименование оборудования</td> <td>Тя</td> <td>ТВ</td> <td colspan="6">Обозначение ИОТ</td> </tr> <tr> <td colspan="6">Контрольный стол СТМ-01-03</td> <td>35</td> <td>1.55</td> <td colspan="6">И-3</td> </tr> <tr> <td>P</td> <td colspan="2">Контролируемые параметры</td> <td colspan="3">Код средств ТО</td> <td colspan="6">Наименование средств ТО</td> <td>Объем и ПК</td> <td>Тя/Тв</td> </tr> <tr> <td>601</td> <td colspan="2">Контрольный стол СТМ-01-03</td> <td colspan="3"></td> <td colspan="6"></td> <td></td> <td></td> </tr> <tr> <td>002</td> <td colspan="2">1. Проверить отклонения от плоскостности детали в поперечном сечении с допуском 0,1мм. и по всей длине с допуском 0,2мм от плит.</td> <td colspan="3"></td> <td colspan="6"></td> <td>10</td> <td>0,25</td> </tr> <tr> <td>Т03</td> <td colspan="2">Шуры Т0 набор М2, кл. точности 1 ТУ 2-034-022197-011-91</td> <td colspan="3"></td> <td colspan="6"></td> <td></td> <td></td> </tr> <tr> <td>Т04</td> <td colspan="2">Плита ГОСТ 10905-86</td> <td colspan="3"></td> <td colspan="6"></td> <td></td> <td></td> </tr> <tr> <td>005</td> <td colspan="2">2. Проверить деталь визуально на отсутствие трещин, брызг, любых механических повреждений</td> <td colspan="3"></td> <td colspan="6"></td> <td>13</td> <td>0,6</td> </tr> <tr> <td>Т06</td> <td colspan="2">Лупа ЛП-4х ГОСТ 25706-83</td> <td colspan="3"></td> <td colspan="6"></td> <td></td> <td></td> </tr> <tr> <td>007</td> <td colspan="2">3. Проверить деталь на отсутствие заусенцев, острых краев</td> <td colspan="3"></td> <td colspan="6"></td> <td>5</td> <td>0,2</td> </tr> <tr> <td>Т08</td> <td colspan="2">Лупа ЛП-4х ГОСТ 25706-83</td> <td colspan="3"></td> <td colspan="6"></td> <td></td> <td></td> </tr> <tr> <td>009</td> <td colspan="2">4. Проверить размеры высоты ребер: 71 ±0,1мм, 34±0,31мм, 29±0,26мм, 34±0,31мм</td> <td colspan="3"></td> <td colspan="6"></td> <td>7</td> <td>0,5</td> </tr> <tr> <td>Т10</td> <td colspan="2">Штансенолюбинатор ШГ-160-0.10 ГОСТ 162-90</td> <td colspan="3"></td> <td colspan="6"></td> <td></td> <td></td> </tr> <tr> <td>Т11</td> <td colspan="2">Штансенсикуль ШШ-4-125-0.01 ГОСТ 166-89</td> <td colspan="3"></td> <td colspan="6"></td> <td></td> <td></td> </tr> <tr> <td>Т2</td> <td colspan="2"></td> <td colspan="3"></td> <td colspan="6"></td> <td></td> <td></td> </tr> <tr> <td>Т3</td> <td colspan="2"></td> <td colspan="3"></td> <td colspan="6"></td> <td></td> <td></td> </tr> <tr> <td>OK</td> <td colspan="11">Операционная карта контроля</td> <td>55</td> <td></td> </tr> </tbody> </table> | ГОСТ 3.1502-85 Форма 2 |                |  |                           |                              |      |                  |   |  |  |                              |       |   |  | Дубль | Вариант | Таблицы |  |  |  |  |  |  |  |  |  |  |  |  |  |  |  |  |  |  |  |  |  |  |  |  |  |  |  |  |  |  |  |  |  |  |  |  |  | ДП 15.02.08.19.15-3.02.01.17 | 1 | 1 | Разработ | Бондарь Илья Игоревич |  | ГБПОУЮ ИАТ |  | ДП 15.02.08.19.15-3.02.01 |  |  | ГБПОУЮ ИАТ 60141 |  |  |  |  |  |  | Проверил |  |  |  |  |  |  |  |  |  |  |  |  |  |  | Модератор |  |  |  |  |  |  |  |  |  |  |  |  |  |  | И. контро. |  |  |  |  | Бонка |  |  | 3 | 3 |  |  |  | 095 |  | Наименование операции |  |  |  |  |  | Наименование марки материала |  |  |  |  |  | М2 |  | Контрольная |  |  |  |  |  | ВТ.20 ГОСТ 19807-91 |  |  |  |  |  | 9.54 |  | Наименование оборудования |  |  |  |  |  | Тя | ТВ | Обозначение ИОТ |  |  |  |  |  | Контрольный стол СТМ-01-03 |  |  |  |  |  | 35 | 1.55 | И-3 |  |  |  |  |  | P | Контролируемые параметры |  | Код средств ТО |  |  | Наименование средств ТО |  |  |  |  |  | Объем и ПК | Тя/Тв | 601 | Контрольный стол СТМ-01-03 |  |  |  |  |  |  |  |  |  |  |  |  | 002 | 1. Проверить отклонения от плоскостности детали в поперечном сечении с допуском 0,1мм. и по всей длине с допуском 0,2мм от плит. |  |  |  |  |  |  |  |  |  |  | 10 | 0,25 | Т03 | Шуры Т0 набор М2, кл. точности 1 ТУ 2-034-022197-011-91 |  |  |  |  |  |  |  |  |  |  |  |  | Т04 | Плита ГОСТ 10905-86 |  |  |  |  |  |  |  |  |  |  |  |  | 005 | 2. Проверить деталь визуально на отсутствие трещин, брызг, любых механических повреждений |  |  |  |  |  |  |  |  |  |  | 13 | 0,6 | Т06 | Лупа ЛП-4х ГОСТ 25706-83 |  |  |  |  |  |  |  |  |  |  |  |  | 007 | 3. Проверить деталь на отсутствие заусенцев, острых краев |  |  |  |  |  |  |  |  |  |  | 5 | 0,2 | Т08 | Лупа ЛП-4х ГОСТ 25706-83 |  |  |  |  |  |  |  |  |  |  |  |  | 009 | 4. Проверить размеры высоты ребер: 71 ±0,1мм, 34±0,31мм, 29±0,26мм, 34±0,31мм |  |  |  |  |  |  |  |  |  |  | 7 | 0,5 | Т10 | Штансенолюбинатор ШГ-160-0.10 ГОСТ 162-90 |  |  |  |  |  |  |  |  |  |  |  |  | Т11 | Штансенсикуль ШШ-4-125-0.01 ГОСТ 166-89 |  |  |  |  |  |  |  |  |  |  |  |  | Т2 |  |  |  |  |  |  |  |  |  |  |  |  |  | Т3 |  |  |  |  |  |  |  |  |  |  |  |  |  | OK | Операционная карта контроля |  |  |  |  |  |  |  |  |  |  | 55 |  |
| ГОСТ 3.1502-85 Форма 2     |                                                                                                                                                                                                                                                                                                                                                                                                                                                                                                                                                                                                                                                                                                                                                                                                                                                                                                                                                                                                                                                                                                                                                                                                                                                                                                                                                                                                                                                                                                                                                                                                                                                                                                                                                                                                                                                                                                                                                                                                                                                                                                                                                                                                                                                                                                                                                                                                                                                                                                                                                                                                                                                                                                                                                                                                                                                                                                                                                                                                                                                                                                                                                                                                                                                                                                                                                                                                                                                                                                                                                                                                                                                                                                                                                                                                                                                                                                                                                                                                                                                                                                                                              |                        |                |  |                           |                              |      |                  |   |  |  |                              |       |   |  |       |         |         |  |  |  |  |  |  |  |  |  |  |  |  |  |  |  |  |  |  |  |  |  |  |  |  |  |  |  |  |  |  |  |  |  |  |  |  |  |                              |   |   |          |                       |  |            |  |                           |  |  |                  |  |  |  |  |  |  |          |  |  |  |  |  |  |  |  |  |  |  |  |  |  |           |  |  |  |  |  |  |  |  |  |  |  |  |  |  |            |  |  |  |  |       |  |  |   |   |  |  |  |     |  |                       |  |  |  |  |  |                              |  |  |  |  |  |    |  |             |  |  |  |  |  |                     |  |  |  |  |  |      |  |                           |  |  |  |  |  |    |    |                 |  |  |  |  |  |                            |  |  |  |  |  |    |      |     |  |  |  |  |  |   |                          |  |                |  |  |                         |  |  |  |  |  |            |       |     |                            |  |  |  |  |  |  |  |  |  |  |  |  |     |                                                                                                                                  |  |  |  |  |  |  |  |  |  |  |    |      |     |                                                         |  |  |  |  |  |  |  |  |  |  |  |  |     |                     |  |  |  |  |  |  |  |  |  |  |  |  |     |                                                                                           |  |  |  |  |  |  |  |  |  |  |    |     |     |                          |  |  |  |  |  |  |  |  |  |  |  |  |     |                                                           |  |  |  |  |  |  |  |  |  |  |   |     |     |                          |  |  |  |  |  |  |  |  |  |  |  |  |     |                                                                               |  |  |  |  |  |  |  |  |  |  |   |     |     |                                           |  |  |  |  |  |  |  |  |  |  |  |  |     |                                         |  |  |  |  |  |  |  |  |  |  |  |  |    |  |  |  |  |  |  |  |  |  |  |  |  |  |    |  |  |  |  |  |  |  |  |  |  |  |  |  |    |                             |  |  |  |  |  |  |  |  |  |  |    |  |
| Дубль                      | Вариант                                                                                                                                                                                                                                                                                                                                                                                                                                                                                                                                                                                                                                                                                                                                                                                                                                                                                                                                                                                                                                                                                                                                                                                                                                                                                                                                                                                                                                                                                                                                                                                                                                                                                                                                                                                                                                                                                                                                                                                                                                                                                                                                                                                                                                                                                                                                                                                                                                                                                                                                                                                                                                                                                                                                                                                                                                                                                                                                                                                                                                                                                                                                                                                                                                                                                                                                                                                                                                                                                                                                                                                                                                                                                                                                                                                                                                                                                                                                                                                                                                                                                                                                      | Таблицы                |                |  |                           |                              |      |                  |   |  |  |                              |       |   |  |       |         |         |  |  |  |  |  |  |  |  |  |  |  |  |  |  |  |  |  |  |  |  |  |  |  |  |  |  |  |  |  |  |  |  |  |  |  |  |  |                              |   |   |          |                       |  |            |  |                           |  |  |                  |  |  |  |  |  |  |          |  |  |  |  |  |  |  |  |  |  |  |  |  |  |           |  |  |  |  |  |  |  |  |  |  |  |  |  |  |            |  |  |  |  |       |  |  |   |   |  |  |  |     |  |                       |  |  |  |  |  |                              |  |  |  |  |  |    |  |             |  |  |  |  |  |                     |  |  |  |  |  |      |  |                           |  |  |  |  |  |    |    |                 |  |  |  |  |  |                            |  |  |  |  |  |    |      |     |  |  |  |  |  |   |                          |  |                |  |  |                         |  |  |  |  |  |            |       |     |                            |  |  |  |  |  |  |  |  |  |  |  |  |     |                                                                                                                                  |  |  |  |  |  |  |  |  |  |  |    |      |     |                                                         |  |  |  |  |  |  |  |  |  |  |  |  |     |                     |  |  |  |  |  |  |  |  |  |  |  |  |     |                                                                                           |  |  |  |  |  |  |  |  |  |  |    |     |     |                          |  |  |  |  |  |  |  |  |  |  |  |  |     |                                                           |  |  |  |  |  |  |  |  |  |  |   |     |     |                          |  |  |  |  |  |  |  |  |  |  |  |  |     |                                                                               |  |  |  |  |  |  |  |  |  |  |   |     |     |                                           |  |  |  |  |  |  |  |  |  |  |  |  |     |                                         |  |  |  |  |  |  |  |  |  |  |  |  |    |  |  |  |  |  |  |  |  |  |  |  |  |  |    |  |  |  |  |  |  |  |  |  |  |  |  |  |    |                             |  |  |  |  |  |  |  |  |  |  |    |  |
|                            |                                                                                                                                                                                                                                                                                                                                                                                                                                                                                                                                                                                                                                                                                                                                                                                                                                                                                                                                                                                                                                                                                                                                                                                                                                                                                                                                                                                                                                                                                                                                                                                                                                                                                                                                                                                                                                                                                                                                                                                                                                                                                                                                                                                                                                                                                                                                                                                                                                                                                                                                                                                                                                                                                                                                                                                                                                                                                                                                                                                                                                                                                                                                                                                                                                                                                                                                                                                                                                                                                                                                                                                                                                                                                                                                                                                                                                                                                                                                                                                                                                                                                                                                              |                        |                |  |                           |                              |      |                  |   |  |  |                              |       |   |  |       |         |         |  |  |  |  |  |  |  |  |  |  |  |  |  |  |  |  |  |  |  |  |  |  |  |  |  |  |  |  |  |  |  |  |  |  |  |  |  |                              |   |   |          |                       |  |            |  |                           |  |  |                  |  |  |  |  |  |  |          |  |  |  |  |  |  |  |  |  |  |  |  |  |  |           |  |  |  |  |  |  |  |  |  |  |  |  |  |  |            |  |  |  |  |       |  |  |   |   |  |  |  |     |  |                       |  |  |  |  |  |                              |  |  |  |  |  |    |  |             |  |  |  |  |  |                     |  |  |  |  |  |      |  |                           |  |  |  |  |  |    |    |                 |  |  |  |  |  |                            |  |  |  |  |  |    |      |     |  |  |  |  |  |   |                          |  |                |  |  |                         |  |  |  |  |  |            |       |     |                            |  |  |  |  |  |  |  |  |  |  |  |  |     |                                                                                                                                  |  |  |  |  |  |  |  |  |  |  |    |      |     |                                                         |  |  |  |  |  |  |  |  |  |  |  |  |     |                     |  |  |  |  |  |  |  |  |  |  |  |  |     |                                                                                           |  |  |  |  |  |  |  |  |  |  |    |     |     |                          |  |  |  |  |  |  |  |  |  |  |  |  |     |                                                           |  |  |  |  |  |  |  |  |  |  |   |     |     |                          |  |  |  |  |  |  |  |  |  |  |  |  |     |                                                                               |  |  |  |  |  |  |  |  |  |  |   |     |     |                                           |  |  |  |  |  |  |  |  |  |  |  |  |     |                                         |  |  |  |  |  |  |  |  |  |  |  |  |    |  |  |  |  |  |  |  |  |  |  |  |  |  |    |  |  |  |  |  |  |  |  |  |  |  |  |  |    |                             |  |  |  |  |  |  |  |  |  |  |    |  |
|                            |                                                                                                                                                                                                                                                                                                                                                                                                                                                                                                                                                                                                                                                                                                                                                                                                                                                                                                                                                                                                                                                                                                                                                                                                                                                                                                                                                                                                                                                                                                                                                                                                                                                                                                                                                                                                                                                                                                                                                                                                                                                                                                                                                                                                                                                                                                                                                                                                                                                                                                                                                                                                                                                                                                                                                                                                                                                                                                                                                                                                                                                                                                                                                                                                                                                                                                                                                                                                                                                                                                                                                                                                                                                                                                                                                                                                                                                                                                                                                                                                                                                                                                                                              |                        |                |  |                           |                              |      |                  |   |  |  | ДП 15.02.08.19.15-3.02.01.17 | 1     | 1 |  |       |         |         |  |  |  |  |  |  |  |  |  |  |  |  |  |  |  |  |  |  |  |  |  |  |  |  |  |  |  |  |  |  |  |  |  |  |  |  |  |                              |   |   |          |                       |  |            |  |                           |  |  |                  |  |  |  |  |  |  |          |  |  |  |  |  |  |  |  |  |  |  |  |  |  |           |  |  |  |  |  |  |  |  |  |  |  |  |  |  |            |  |  |  |  |       |  |  |   |   |  |  |  |     |  |                       |  |  |  |  |  |                              |  |  |  |  |  |    |  |             |  |  |  |  |  |                     |  |  |  |  |  |      |  |                           |  |  |  |  |  |    |    |                 |  |  |  |  |  |                            |  |  |  |  |  |    |      |     |  |  |  |  |  |   |                          |  |                |  |  |                         |  |  |  |  |  |            |       |     |                            |  |  |  |  |  |  |  |  |  |  |  |  |     |                                                                                                                                  |  |  |  |  |  |  |  |  |  |  |    |      |     |                                                         |  |  |  |  |  |  |  |  |  |  |  |  |     |                     |  |  |  |  |  |  |  |  |  |  |  |  |     |                                                                                           |  |  |  |  |  |  |  |  |  |  |    |     |     |                          |  |  |  |  |  |  |  |  |  |  |  |  |     |                                                           |  |  |  |  |  |  |  |  |  |  |   |     |     |                          |  |  |  |  |  |  |  |  |  |  |  |  |     |                                                                               |  |  |  |  |  |  |  |  |  |  |   |     |     |                                           |  |  |  |  |  |  |  |  |  |  |  |  |     |                                         |  |  |  |  |  |  |  |  |  |  |  |  |    |  |  |  |  |  |  |  |  |  |  |  |  |  |    |  |  |  |  |  |  |  |  |  |  |  |  |  |    |                             |  |  |  |  |  |  |  |  |  |  |    |  |
| Разработ                   | Бондарь Илья Игоревич                                                                                                                                                                                                                                                                                                                                                                                                                                                                                                                                                                                                                                                                                                                                                                                                                                                                                                                                                                                                                                                                                                                                                                                                                                                                                                                                                                                                                                                                                                                                                                                                                                                                                                                                                                                                                                                                                                                                                                                                                                                                                                                                                                                                                                                                                                                                                                                                                                                                                                                                                                                                                                                                                                                                                                                                                                                                                                                                                                                                                                                                                                                                                                                                                                                                                                                                                                                                                                                                                                                                                                                                                                                                                                                                                                                                                                                                                                                                                                                                                                                                                                                        |                        | ГБПОУЮ ИАТ     |  | ДП 15.02.08.19.15-3.02.01 |                              |      | ГБПОУЮ ИАТ 60141 |   |  |  |                              |       |   |  |       |         |         |  |  |  |  |  |  |  |  |  |  |  |  |  |  |  |  |  |  |  |  |  |  |  |  |  |  |  |  |  |  |  |  |  |  |  |  |  |                              |   |   |          |                       |  |            |  |                           |  |  |                  |  |  |  |  |  |  |          |  |  |  |  |  |  |  |  |  |  |  |  |  |  |           |  |  |  |  |  |  |  |  |  |  |  |  |  |  |            |  |  |  |  |       |  |  |   |   |  |  |  |     |  |                       |  |  |  |  |  |                              |  |  |  |  |  |    |  |             |  |  |  |  |  |                     |  |  |  |  |  |      |  |                           |  |  |  |  |  |    |    |                 |  |  |  |  |  |                            |  |  |  |  |  |    |      |     |  |  |  |  |  |   |                          |  |                |  |  |                         |  |  |  |  |  |            |       |     |                            |  |  |  |  |  |  |  |  |  |  |  |  |     |                                                                                                                                  |  |  |  |  |  |  |  |  |  |  |    |      |     |                                                         |  |  |  |  |  |  |  |  |  |  |  |  |     |                     |  |  |  |  |  |  |  |  |  |  |  |  |     |                                                                                           |  |  |  |  |  |  |  |  |  |  |    |     |     |                          |  |  |  |  |  |  |  |  |  |  |  |  |     |                                                           |  |  |  |  |  |  |  |  |  |  |   |     |     |                          |  |  |  |  |  |  |  |  |  |  |  |  |     |                                                                               |  |  |  |  |  |  |  |  |  |  |   |     |     |                                           |  |  |  |  |  |  |  |  |  |  |  |  |     |                                         |  |  |  |  |  |  |  |  |  |  |  |  |    |  |  |  |  |  |  |  |  |  |  |  |  |  |    |  |  |  |  |  |  |  |  |  |  |  |  |  |    |                             |  |  |  |  |  |  |  |  |  |  |    |  |
| Проверил                   |                                                                                                                                                                                                                                                                                                                                                                                                                                                                                                                                                                                                                                                                                                                                                                                                                                                                                                                                                                                                                                                                                                                                                                                                                                                                                                                                                                                                                                                                                                                                                                                                                                                                                                                                                                                                                                                                                                                                                                                                                                                                                                                                                                                                                                                                                                                                                                                                                                                                                                                                                                                                                                                                                                                                                                                                                                                                                                                                                                                                                                                                                                                                                                                                                                                                                                                                                                                                                                                                                                                                                                                                                                                                                                                                                                                                                                                                                                                                                                                                                                                                                                                                              |                        |                |  |                           |                              |      |                  |   |  |  |                              |       |   |  |       |         |         |  |  |  |  |  |  |  |  |  |  |  |  |  |  |  |  |  |  |  |  |  |  |  |  |  |  |  |  |  |  |  |  |  |  |  |  |  |                              |   |   |          |                       |  |            |  |                           |  |  |                  |  |  |  |  |  |  |          |  |  |  |  |  |  |  |  |  |  |  |  |  |  |           |  |  |  |  |  |  |  |  |  |  |  |  |  |  |            |  |  |  |  |       |  |  |   |   |  |  |  |     |  |                       |  |  |  |  |  |                              |  |  |  |  |  |    |  |             |  |  |  |  |  |                     |  |  |  |  |  |      |  |                           |  |  |  |  |  |    |    |                 |  |  |  |  |  |                            |  |  |  |  |  |    |      |     |  |  |  |  |  |   |                          |  |                |  |  |                         |  |  |  |  |  |            |       |     |                            |  |  |  |  |  |  |  |  |  |  |  |  |     |                                                                                                                                  |  |  |  |  |  |  |  |  |  |  |    |      |     |                                                         |  |  |  |  |  |  |  |  |  |  |  |  |     |                     |  |  |  |  |  |  |  |  |  |  |  |  |     |                                                                                           |  |  |  |  |  |  |  |  |  |  |    |     |     |                          |  |  |  |  |  |  |  |  |  |  |  |  |     |                                                           |  |  |  |  |  |  |  |  |  |  |   |     |     |                          |  |  |  |  |  |  |  |  |  |  |  |  |     |                                                                               |  |  |  |  |  |  |  |  |  |  |   |     |     |                                           |  |  |  |  |  |  |  |  |  |  |  |  |     |                                         |  |  |  |  |  |  |  |  |  |  |  |  |    |  |  |  |  |  |  |  |  |  |  |  |  |  |    |  |  |  |  |  |  |  |  |  |  |  |  |  |    |                             |  |  |  |  |  |  |  |  |  |  |    |  |
| Модератор                  |                                                                                                                                                                                                                                                                                                                                                                                                                                                                                                                                                                                                                                                                                                                                                                                                                                                                                                                                                                                                                                                                                                                                                                                                                                                                                                                                                                                                                                                                                                                                                                                                                                                                                                                                                                                                                                                                                                                                                                                                                                                                                                                                                                                                                                                                                                                                                                                                                                                                                                                                                                                                                                                                                                                                                                                                                                                                                                                                                                                                                                                                                                                                                                                                                                                                                                                                                                                                                                                                                                                                                                                                                                                                                                                                                                                                                                                                                                                                                                                                                                                                                                                                              |                        |                |  |                           |                              |      |                  |   |  |  |                              |       |   |  |       |         |         |  |  |  |  |  |  |  |  |  |  |  |  |  |  |  |  |  |  |  |  |  |  |  |  |  |  |  |  |  |  |  |  |  |  |  |  |  |                              |   |   |          |                       |  |            |  |                           |  |  |                  |  |  |  |  |  |  |          |  |  |  |  |  |  |  |  |  |  |  |  |  |  |           |  |  |  |  |  |  |  |  |  |  |  |  |  |  |            |  |  |  |  |       |  |  |   |   |  |  |  |     |  |                       |  |  |  |  |  |                              |  |  |  |  |  |    |  |             |  |  |  |  |  |                     |  |  |  |  |  |      |  |                           |  |  |  |  |  |    |    |                 |  |  |  |  |  |                            |  |  |  |  |  |    |      |     |  |  |  |  |  |   |                          |  |                |  |  |                         |  |  |  |  |  |            |       |     |                            |  |  |  |  |  |  |  |  |  |  |  |  |     |                                                                                                                                  |  |  |  |  |  |  |  |  |  |  |    |      |     |                                                         |  |  |  |  |  |  |  |  |  |  |  |  |     |                     |  |  |  |  |  |  |  |  |  |  |  |  |     |                                                                                           |  |  |  |  |  |  |  |  |  |  |    |     |     |                          |  |  |  |  |  |  |  |  |  |  |  |  |     |                                                           |  |  |  |  |  |  |  |  |  |  |   |     |     |                          |  |  |  |  |  |  |  |  |  |  |  |  |     |                                                                               |  |  |  |  |  |  |  |  |  |  |   |     |     |                                           |  |  |  |  |  |  |  |  |  |  |  |  |     |                                         |  |  |  |  |  |  |  |  |  |  |  |  |    |  |  |  |  |  |  |  |  |  |  |  |  |  |    |  |  |  |  |  |  |  |  |  |  |  |  |  |    |                             |  |  |  |  |  |  |  |  |  |  |    |  |
| И. контро.                 |                                                                                                                                                                                                                                                                                                                                                                                                                                                                                                                                                                                                                                                                                                                                                                                                                                                                                                                                                                                                                                                                                                                                                                                                                                                                                                                                                                                                                                                                                                                                                                                                                                                                                                                                                                                                                                                                                                                                                                                                                                                                                                                                                                                                                                                                                                                                                                                                                                                                                                                                                                                                                                                                                                                                                                                                                                                                                                                                                                                                                                                                                                                                                                                                                                                                                                                                                                                                                                                                                                                                                                                                                                                                                                                                                                                                                                                                                                                                                                                                                                                                                                                                              |                        |                |  | Бонка                     |                              |      | 3                | 3 |  |  |                              | 095   |   |  |       |         |         |  |  |  |  |  |  |  |  |  |  |  |  |  |  |  |  |  |  |  |  |  |  |  |  |  |  |  |  |  |  |  |  |  |  |  |  |  |                              |   |   |          |                       |  |            |  |                           |  |  |                  |  |  |  |  |  |  |          |  |  |  |  |  |  |  |  |  |  |  |  |  |  |           |  |  |  |  |  |  |  |  |  |  |  |  |  |  |            |  |  |  |  |       |  |  |   |   |  |  |  |     |  |                       |  |  |  |  |  |                              |  |  |  |  |  |    |  |             |  |  |  |  |  |                     |  |  |  |  |  |      |  |                           |  |  |  |  |  |    |    |                 |  |  |  |  |  |                            |  |  |  |  |  |    |      |     |  |  |  |  |  |   |                          |  |                |  |  |                         |  |  |  |  |  |            |       |     |                            |  |  |  |  |  |  |  |  |  |  |  |  |     |                                                                                                                                  |  |  |  |  |  |  |  |  |  |  |    |      |     |                                                         |  |  |  |  |  |  |  |  |  |  |  |  |     |                     |  |  |  |  |  |  |  |  |  |  |  |  |     |                                                                                           |  |  |  |  |  |  |  |  |  |  |    |     |     |                          |  |  |  |  |  |  |  |  |  |  |  |  |     |                                                           |  |  |  |  |  |  |  |  |  |  |   |     |     |                          |  |  |  |  |  |  |  |  |  |  |  |  |     |                                                                               |  |  |  |  |  |  |  |  |  |  |   |     |     |                                           |  |  |  |  |  |  |  |  |  |  |  |  |     |                                         |  |  |  |  |  |  |  |  |  |  |  |  |    |  |  |  |  |  |  |  |  |  |  |  |  |  |    |  |  |  |  |  |  |  |  |  |  |  |  |  |    |                             |  |  |  |  |  |  |  |  |  |  |    |  |
| Наименование операции      |                                                                                                                                                                                                                                                                                                                                                                                                                                                                                                                                                                                                                                                                                                                                                                                                                                                                                                                                                                                                                                                                                                                                                                                                                                                                                                                                                                                                                                                                                                                                                                                                                                                                                                                                                                                                                                                                                                                                                                                                                                                                                                                                                                                                                                                                                                                                                                                                                                                                                                                                                                                                                                                                                                                                                                                                                                                                                                                                                                                                                                                                                                                                                                                                                                                                                                                                                                                                                                                                                                                                                                                                                                                                                                                                                                                                                                                                                                                                                                                                                                                                                                                                              |                        |                |  |                           | Наименование марки материала |      |                  |   |  |  | М2                           |       |   |  |       |         |         |  |  |  |  |  |  |  |  |  |  |  |  |  |  |  |  |  |  |  |  |  |  |  |  |  |  |  |  |  |  |  |  |  |  |  |  |  |                              |   |   |          |                       |  |            |  |                           |  |  |                  |  |  |  |  |  |  |          |  |  |  |  |  |  |  |  |  |  |  |  |  |  |           |  |  |  |  |  |  |  |  |  |  |  |  |  |  |            |  |  |  |  |       |  |  |   |   |  |  |  |     |  |                       |  |  |  |  |  |                              |  |  |  |  |  |    |  |             |  |  |  |  |  |                     |  |  |  |  |  |      |  |                           |  |  |  |  |  |    |    |                 |  |  |  |  |  |                            |  |  |  |  |  |    |      |     |  |  |  |  |  |   |                          |  |                |  |  |                         |  |  |  |  |  |            |       |     |                            |  |  |  |  |  |  |  |  |  |  |  |  |     |                                                                                                                                  |  |  |  |  |  |  |  |  |  |  |    |      |     |                                                         |  |  |  |  |  |  |  |  |  |  |  |  |     |                     |  |  |  |  |  |  |  |  |  |  |  |  |     |                                                                                           |  |  |  |  |  |  |  |  |  |  |    |     |     |                          |  |  |  |  |  |  |  |  |  |  |  |  |     |                                                           |  |  |  |  |  |  |  |  |  |  |   |     |     |                          |  |  |  |  |  |  |  |  |  |  |  |  |     |                                                                               |  |  |  |  |  |  |  |  |  |  |   |     |     |                                           |  |  |  |  |  |  |  |  |  |  |  |  |     |                                         |  |  |  |  |  |  |  |  |  |  |  |  |    |  |  |  |  |  |  |  |  |  |  |  |  |  |    |  |  |  |  |  |  |  |  |  |  |  |  |  |    |                             |  |  |  |  |  |  |  |  |  |  |    |  |
| Контрольная                |                                                                                                                                                                                                                                                                                                                                                                                                                                                                                                                                                                                                                                                                                                                                                                                                                                                                                                                                                                                                                                                                                                                                                                                                                                                                                                                                                                                                                                                                                                                                                                                                                                                                                                                                                                                                                                                                                                                                                                                                                                                                                                                                                                                                                                                                                                                                                                                                                                                                                                                                                                                                                                                                                                                                                                                                                                                                                                                                                                                                                                                                                                                                                                                                                                                                                                                                                                                                                                                                                                                                                                                                                                                                                                                                                                                                                                                                                                                                                                                                                                                                                                                                              |                        |                |  |                           | ВТ.20 ГОСТ 19807-91          |      |                  |   |  |  | 9.54                         |       |   |  |       |         |         |  |  |  |  |  |  |  |  |  |  |  |  |  |  |  |  |  |  |  |  |  |  |  |  |  |  |  |  |  |  |  |  |  |  |  |  |  |                              |   |   |          |                       |  |            |  |                           |  |  |                  |  |  |  |  |  |  |          |  |  |  |  |  |  |  |  |  |  |  |  |  |  |           |  |  |  |  |  |  |  |  |  |  |  |  |  |  |            |  |  |  |  |       |  |  |   |   |  |  |  |     |  |                       |  |  |  |  |  |                              |  |  |  |  |  |    |  |             |  |  |  |  |  |                     |  |  |  |  |  |      |  |                           |  |  |  |  |  |    |    |                 |  |  |  |  |  |                            |  |  |  |  |  |    |      |     |  |  |  |  |  |   |                          |  |                |  |  |                         |  |  |  |  |  |            |       |     |                            |  |  |  |  |  |  |  |  |  |  |  |  |     |                                                                                                                                  |  |  |  |  |  |  |  |  |  |  |    |      |     |                                                         |  |  |  |  |  |  |  |  |  |  |  |  |     |                     |  |  |  |  |  |  |  |  |  |  |  |  |     |                                                                                           |  |  |  |  |  |  |  |  |  |  |    |     |     |                          |  |  |  |  |  |  |  |  |  |  |  |  |     |                                                           |  |  |  |  |  |  |  |  |  |  |   |     |     |                          |  |  |  |  |  |  |  |  |  |  |  |  |     |                                                                               |  |  |  |  |  |  |  |  |  |  |   |     |     |                                           |  |  |  |  |  |  |  |  |  |  |  |  |     |                                         |  |  |  |  |  |  |  |  |  |  |  |  |    |  |  |  |  |  |  |  |  |  |  |  |  |  |    |  |  |  |  |  |  |  |  |  |  |  |  |  |    |                             |  |  |  |  |  |  |  |  |  |  |    |  |
| Наименование оборудования  |                                                                                                                                                                                                                                                                                                                                                                                                                                                                                                                                                                                                                                                                                                                                                                                                                                                                                                                                                                                                                                                                                                                                                                                                                                                                                                                                                                                                                                                                                                                                                                                                                                                                                                                                                                                                                                                                                                                                                                                                                                                                                                                                                                                                                                                                                                                                                                                                                                                                                                                                                                                                                                                                                                                                                                                                                                                                                                                                                                                                                                                                                                                                                                                                                                                                                                                                                                                                                                                                                                                                                                                                                                                                                                                                                                                                                                                                                                                                                                                                                                                                                                                                              |                        |                |  |                           | Тя                           | ТВ   | Обозначение ИОТ  |   |  |  |                              |       |   |  |       |         |         |  |  |  |  |  |  |  |  |  |  |  |  |  |  |  |  |  |  |  |  |  |  |  |  |  |  |  |  |  |  |  |  |  |  |  |  |  |                              |   |   |          |                       |  |            |  |                           |  |  |                  |  |  |  |  |  |  |          |  |  |  |  |  |  |  |  |  |  |  |  |  |  |           |  |  |  |  |  |  |  |  |  |  |  |  |  |  |            |  |  |  |  |       |  |  |   |   |  |  |  |     |  |                       |  |  |  |  |  |                              |  |  |  |  |  |    |  |             |  |  |  |  |  |                     |  |  |  |  |  |      |  |                           |  |  |  |  |  |    |    |                 |  |  |  |  |  |                            |  |  |  |  |  |    |      |     |  |  |  |  |  |   |                          |  |                |  |  |                         |  |  |  |  |  |            |       |     |                            |  |  |  |  |  |  |  |  |  |  |  |  |     |                                                                                                                                  |  |  |  |  |  |  |  |  |  |  |    |      |     |                                                         |  |  |  |  |  |  |  |  |  |  |  |  |     |                     |  |  |  |  |  |  |  |  |  |  |  |  |     |                                                                                           |  |  |  |  |  |  |  |  |  |  |    |     |     |                          |  |  |  |  |  |  |  |  |  |  |  |  |     |                                                           |  |  |  |  |  |  |  |  |  |  |   |     |     |                          |  |  |  |  |  |  |  |  |  |  |  |  |     |                                                                               |  |  |  |  |  |  |  |  |  |  |   |     |     |                                           |  |  |  |  |  |  |  |  |  |  |  |  |     |                                         |  |  |  |  |  |  |  |  |  |  |  |  |    |  |  |  |  |  |  |  |  |  |  |  |  |  |    |  |  |  |  |  |  |  |  |  |  |  |  |  |    |                             |  |  |  |  |  |  |  |  |  |  |    |  |
| Контрольный стол СТМ-01-03 |                                                                                                                                                                                                                                                                                                                                                                                                                                                                                                                                                                                                                                                                                                                                                                                                                                                                                                                                                                                                                                                                                                                                                                                                                                                                                                                                                                                                                                                                                                                                                                                                                                                                                                                                                                                                                                                                                                                                                                                                                                                                                                                                                                                                                                                                                                                                                                                                                                                                                                                                                                                                                                                                                                                                                                                                                                                                                                                                                                                                                                                                                                                                                                                                                                                                                                                                                                                                                                                                                                                                                                                                                                                                                                                                                                                                                                                                                                                                                                                                                                                                                                                                              |                        |                |  |                           | 35                           | 1.55 | И-3              |   |  |  |                              |       |   |  |       |         |         |  |  |  |  |  |  |  |  |  |  |  |  |  |  |  |  |  |  |  |  |  |  |  |  |  |  |  |  |  |  |  |  |  |  |  |  |  |                              |   |   |          |                       |  |            |  |                           |  |  |                  |  |  |  |  |  |  |          |  |  |  |  |  |  |  |  |  |  |  |  |  |  |           |  |  |  |  |  |  |  |  |  |  |  |  |  |  |            |  |  |  |  |       |  |  |   |   |  |  |  |     |  |                       |  |  |  |  |  |                              |  |  |  |  |  |    |  |             |  |  |  |  |  |                     |  |  |  |  |  |      |  |                           |  |  |  |  |  |    |    |                 |  |  |  |  |  |                            |  |  |  |  |  |    |      |     |  |  |  |  |  |   |                          |  |                |  |  |                         |  |  |  |  |  |            |       |     |                            |  |  |  |  |  |  |  |  |  |  |  |  |     |                                                                                                                                  |  |  |  |  |  |  |  |  |  |  |    |      |     |                                                         |  |  |  |  |  |  |  |  |  |  |  |  |     |                     |  |  |  |  |  |  |  |  |  |  |  |  |     |                                                                                           |  |  |  |  |  |  |  |  |  |  |    |     |     |                          |  |  |  |  |  |  |  |  |  |  |  |  |     |                                                           |  |  |  |  |  |  |  |  |  |  |   |     |     |                          |  |  |  |  |  |  |  |  |  |  |  |  |     |                                                                               |  |  |  |  |  |  |  |  |  |  |   |     |     |                                           |  |  |  |  |  |  |  |  |  |  |  |  |     |                                         |  |  |  |  |  |  |  |  |  |  |  |  |    |  |  |  |  |  |  |  |  |  |  |  |  |  |    |  |  |  |  |  |  |  |  |  |  |  |  |  |    |                             |  |  |  |  |  |  |  |  |  |  |    |  |
| P                          | Контролируемые параметры                                                                                                                                                                                                                                                                                                                                                                                                                                                                                                                                                                                                                                                                                                                                                                                                                                                                                                                                                                                                                                                                                                                                                                                                                                                                                                                                                                                                                                                                                                                                                                                                                                                                                                                                                                                                                                                                                                                                                                                                                                                                                                                                                                                                                                                                                                                                                                                                                                                                                                                                                                                                                                                                                                                                                                                                                                                                                                                                                                                                                                                                                                                                                                                                                                                                                                                                                                                                                                                                                                                                                                                                                                                                                                                                                                                                                                                                                                                                                                                                                                                                                                                     |                        | Код средств ТО |  |                           | Наименование средств ТО      |      |                  |   |  |  | Объем и ПК                   | Тя/Тв |   |  |       |         |         |  |  |  |  |  |  |  |  |  |  |  |  |  |  |  |  |  |  |  |  |  |  |  |  |  |  |  |  |  |  |  |  |  |  |  |  |  |                              |   |   |          |                       |  |            |  |                           |  |  |                  |  |  |  |  |  |  |          |  |  |  |  |  |  |  |  |  |  |  |  |  |  |           |  |  |  |  |  |  |  |  |  |  |  |  |  |  |            |  |  |  |  |       |  |  |   |   |  |  |  |     |  |                       |  |  |  |  |  |                              |  |  |  |  |  |    |  |             |  |  |  |  |  |                     |  |  |  |  |  |      |  |                           |  |  |  |  |  |    |    |                 |  |  |  |  |  |                            |  |  |  |  |  |    |      |     |  |  |  |  |  |   |                          |  |                |  |  |                         |  |  |  |  |  |            |       |     |                            |  |  |  |  |  |  |  |  |  |  |  |  |     |                                                                                                                                  |  |  |  |  |  |  |  |  |  |  |    |      |     |                                                         |  |  |  |  |  |  |  |  |  |  |  |  |     |                     |  |  |  |  |  |  |  |  |  |  |  |  |     |                                                                                           |  |  |  |  |  |  |  |  |  |  |    |     |     |                          |  |  |  |  |  |  |  |  |  |  |  |  |     |                                                           |  |  |  |  |  |  |  |  |  |  |   |     |     |                          |  |  |  |  |  |  |  |  |  |  |  |  |     |                                                                               |  |  |  |  |  |  |  |  |  |  |   |     |     |                                           |  |  |  |  |  |  |  |  |  |  |  |  |     |                                         |  |  |  |  |  |  |  |  |  |  |  |  |    |  |  |  |  |  |  |  |  |  |  |  |  |  |    |  |  |  |  |  |  |  |  |  |  |  |  |  |    |                             |  |  |  |  |  |  |  |  |  |  |    |  |
| 601                        | Контрольный стол СТМ-01-03                                                                                                                                                                                                                                                                                                                                                                                                                                                                                                                                                                                                                                                                                                                                                                                                                                                                                                                                                                                                                                                                                                                                                                                                                                                                                                                                                                                                                                                                                                                                                                                                                                                                                                                                                                                                                                                                                                                                                                                                                                                                                                                                                                                                                                                                                                                                                                                                                                                                                                                                                                                                                                                                                                                                                                                                                                                                                                                                                                                                                                                                                                                                                                                                                                                                                                                                                                                                                                                                                                                                                                                                                                                                                                                                                                                                                                                                                                                                                                                                                                                                                                                   |                        |                |  |                           |                              |      |                  |   |  |  |                              |       |   |  |       |         |         |  |  |  |  |  |  |  |  |  |  |  |  |  |  |  |  |  |  |  |  |  |  |  |  |  |  |  |  |  |  |  |  |  |  |  |  |  |                              |   |   |          |                       |  |            |  |                           |  |  |                  |  |  |  |  |  |  |          |  |  |  |  |  |  |  |  |  |  |  |  |  |  |           |  |  |  |  |  |  |  |  |  |  |  |  |  |  |            |  |  |  |  |       |  |  |   |   |  |  |  |     |  |                       |  |  |  |  |  |                              |  |  |  |  |  |    |  |             |  |  |  |  |  |                     |  |  |  |  |  |      |  |                           |  |  |  |  |  |    |    |                 |  |  |  |  |  |                            |  |  |  |  |  |    |      |     |  |  |  |  |  |   |                          |  |                |  |  |                         |  |  |  |  |  |            |       |     |                            |  |  |  |  |  |  |  |  |  |  |  |  |     |                                                                                                                                  |  |  |  |  |  |  |  |  |  |  |    |      |     |                                                         |  |  |  |  |  |  |  |  |  |  |  |  |     |                     |  |  |  |  |  |  |  |  |  |  |  |  |     |                                                                                           |  |  |  |  |  |  |  |  |  |  |    |     |     |                          |  |  |  |  |  |  |  |  |  |  |  |  |     |                                                           |  |  |  |  |  |  |  |  |  |  |   |     |     |                          |  |  |  |  |  |  |  |  |  |  |  |  |     |                                                                               |  |  |  |  |  |  |  |  |  |  |   |     |     |                                           |  |  |  |  |  |  |  |  |  |  |  |  |     |                                         |  |  |  |  |  |  |  |  |  |  |  |  |    |  |  |  |  |  |  |  |  |  |  |  |  |  |    |  |  |  |  |  |  |  |  |  |  |  |  |  |    |                             |  |  |  |  |  |  |  |  |  |  |    |  |
| 002                        | 1. Проверить отклонения от плоскостности детали в поперечном сечении с допуском 0,1мм. и по всей длине с допуском 0,2мм от плит.                                                                                                                                                                                                                                                                                                                                                                                                                                                                                                                                                                                                                                                                                                                                                                                                                                                                                                                                                                                                                                                                                                                                                                                                                                                                                                                                                                                                                                                                                                                                                                                                                                                                                                                                                                                                                                                                                                                                                                                                                                                                                                                                                                                                                                                                                                                                                                                                                                                                                                                                                                                                                                                                                                                                                                                                                                                                                                                                                                                                                                                                                                                                                                                                                                                                                                                                                                                                                                                                                                                                                                                                                                                                                                                                                                                                                                                                                                                                                                                                             |                        |                |  |                           |                              |      |                  |   |  |  | 10                           | 0,25  |   |  |       |         |         |  |  |  |  |  |  |  |  |  |  |  |  |  |  |  |  |  |  |  |  |  |  |  |  |  |  |  |  |  |  |  |  |  |  |  |  |  |                              |   |   |          |                       |  |            |  |                           |  |  |                  |  |  |  |  |  |  |          |  |  |  |  |  |  |  |  |  |  |  |  |  |  |           |  |  |  |  |  |  |  |  |  |  |  |  |  |  |            |  |  |  |  |       |  |  |   |   |  |  |  |     |  |                       |  |  |  |  |  |                              |  |  |  |  |  |    |  |             |  |  |  |  |  |                     |  |  |  |  |  |      |  |                           |  |  |  |  |  |    |    |                 |  |  |  |  |  |                            |  |  |  |  |  |    |      |     |  |  |  |  |  |   |                          |  |                |  |  |                         |  |  |  |  |  |            |       |     |                            |  |  |  |  |  |  |  |  |  |  |  |  |     |                                                                                                                                  |  |  |  |  |  |  |  |  |  |  |    |      |     |                                                         |  |  |  |  |  |  |  |  |  |  |  |  |     |                     |  |  |  |  |  |  |  |  |  |  |  |  |     |                                                                                           |  |  |  |  |  |  |  |  |  |  |    |     |     |                          |  |  |  |  |  |  |  |  |  |  |  |  |     |                                                           |  |  |  |  |  |  |  |  |  |  |   |     |     |                          |  |  |  |  |  |  |  |  |  |  |  |  |     |                                                                               |  |  |  |  |  |  |  |  |  |  |   |     |     |                                           |  |  |  |  |  |  |  |  |  |  |  |  |     |                                         |  |  |  |  |  |  |  |  |  |  |  |  |    |  |  |  |  |  |  |  |  |  |  |  |  |  |    |  |  |  |  |  |  |  |  |  |  |  |  |  |    |                             |  |  |  |  |  |  |  |  |  |  |    |  |
| Т03                        | Шуры Т0 набор М2, кл. точности 1 ТУ 2-034-022197-011-91                                                                                                                                                                                                                                                                                                                                                                                                                                                                                                                                                                                                                                                                                                                                                                                                                                                                                                                                                                                                                                                                                                                                                                                                                                                                                                                                                                                                                                                                                                                                                                                                                                                                                                                                                                                                                                                                                                                                                                                                                                                                                                                                                                                                                                                                                                                                                                                                                                                                                                                                                                                                                                                                                                                                                                                                                                                                                                                                                                                                                                                                                                                                                                                                                                                                                                                                                                                                                                                                                                                                                                                                                                                                                                                                                                                                                                                                                                                                                                                                                                                                                      |                        |                |  |                           |                              |      |                  |   |  |  |                              |       |   |  |       |         |         |  |  |  |  |  |  |  |  |  |  |  |  |  |  |  |  |  |  |  |  |  |  |  |  |  |  |  |  |  |  |  |  |  |  |  |  |  |                              |   |   |          |                       |  |            |  |                           |  |  |                  |  |  |  |  |  |  |          |  |  |  |  |  |  |  |  |  |  |  |  |  |  |           |  |  |  |  |  |  |  |  |  |  |  |  |  |  |            |  |  |  |  |       |  |  |   |   |  |  |  |     |  |                       |  |  |  |  |  |                              |  |  |  |  |  |    |  |             |  |  |  |  |  |                     |  |  |  |  |  |      |  |                           |  |  |  |  |  |    |    |                 |  |  |  |  |  |                            |  |  |  |  |  |    |      |     |  |  |  |  |  |   |                          |  |                |  |  |                         |  |  |  |  |  |            |       |     |                            |  |  |  |  |  |  |  |  |  |  |  |  |     |                                                                                                                                  |  |  |  |  |  |  |  |  |  |  |    |      |     |                                                         |  |  |  |  |  |  |  |  |  |  |  |  |     |                     |  |  |  |  |  |  |  |  |  |  |  |  |     |                                                                                           |  |  |  |  |  |  |  |  |  |  |    |     |     |                          |  |  |  |  |  |  |  |  |  |  |  |  |     |                                                           |  |  |  |  |  |  |  |  |  |  |   |     |     |                          |  |  |  |  |  |  |  |  |  |  |  |  |     |                                                                               |  |  |  |  |  |  |  |  |  |  |   |     |     |                                           |  |  |  |  |  |  |  |  |  |  |  |  |     |                                         |  |  |  |  |  |  |  |  |  |  |  |  |    |  |  |  |  |  |  |  |  |  |  |  |  |  |    |  |  |  |  |  |  |  |  |  |  |  |  |  |    |                             |  |  |  |  |  |  |  |  |  |  |    |  |
| Т04                        | Плита ГОСТ 10905-86                                                                                                                                                                                                                                                                                                                                                                                                                                                                                                                                                                                                                                                                                                                                                                                                                                                                                                                                                                                                                                                                                                                                                                                                                                                                                                                                                                                                                                                                                                                                                                                                                                                                                                                                                                                                                                                                                                                                                                                                                                                                                                                                                                                                                                                                                                                                                                                                                                                                                                                                                                                                                                                                                                                                                                                                                                                                                                                                                                                                                                                                                                                                                                                                                                                                                                                                                                                                                                                                                                                                                                                                                                                                                                                                                                                                                                                                                                                                                                                                                                                                                                                          |                        |                |  |                           |                              |      |                  |   |  |  |                              |       |   |  |       |         |         |  |  |  |  |  |  |  |  |  |  |  |  |  |  |  |  |  |  |  |  |  |  |  |  |  |  |  |  |  |  |  |  |  |  |  |  |  |                              |   |   |          |                       |  |            |  |                           |  |  |                  |  |  |  |  |  |  |          |  |  |  |  |  |  |  |  |  |  |  |  |  |  |           |  |  |  |  |  |  |  |  |  |  |  |  |  |  |            |  |  |  |  |       |  |  |   |   |  |  |  |     |  |                       |  |  |  |  |  |                              |  |  |  |  |  |    |  |             |  |  |  |  |  |                     |  |  |  |  |  |      |  |                           |  |  |  |  |  |    |    |                 |  |  |  |  |  |                            |  |  |  |  |  |    |      |     |  |  |  |  |  |   |                          |  |                |  |  |                         |  |  |  |  |  |            |       |     |                            |  |  |  |  |  |  |  |  |  |  |  |  |     |                                                                                                                                  |  |  |  |  |  |  |  |  |  |  |    |      |     |                                                         |  |  |  |  |  |  |  |  |  |  |  |  |     |                     |  |  |  |  |  |  |  |  |  |  |  |  |     |                                                                                           |  |  |  |  |  |  |  |  |  |  |    |     |     |                          |  |  |  |  |  |  |  |  |  |  |  |  |     |                                                           |  |  |  |  |  |  |  |  |  |  |   |     |     |                          |  |  |  |  |  |  |  |  |  |  |  |  |     |                                                                               |  |  |  |  |  |  |  |  |  |  |   |     |     |                                           |  |  |  |  |  |  |  |  |  |  |  |  |     |                                         |  |  |  |  |  |  |  |  |  |  |  |  |    |  |  |  |  |  |  |  |  |  |  |  |  |  |    |  |  |  |  |  |  |  |  |  |  |  |  |  |    |                             |  |  |  |  |  |  |  |  |  |  |    |  |
| 005                        | 2. Проверить деталь визуально на отсутствие трещин, брызг, любых механических повреждений                                                                                                                                                                                                                                                                                                                                                                                                                                                                                                                                                                                                                                                                                                                                                                                                                                                                                                                                                                                                                                                                                                                                                                                                                                                                                                                                                                                                                                                                                                                                                                                                                                                                                                                                                                                                                                                                                                                                                                                                                                                                                                                                                                                                                                                                                                                                                                                                                                                                                                                                                                                                                                                                                                                                                                                                                                                                                                                                                                                                                                                                                                                                                                                                                                                                                                                                                                                                                                                                                                                                                                                                                                                                                                                                                                                                                                                                                                                                                                                                                                                    |                        |                |  |                           |                              |      |                  |   |  |  | 13                           | 0,6   |   |  |       |         |         |  |  |  |  |  |  |  |  |  |  |  |  |  |  |  |  |  |  |  |  |  |  |  |  |  |  |  |  |  |  |  |  |  |  |  |  |  |                              |   |   |          |                       |  |            |  |                           |  |  |                  |  |  |  |  |  |  |          |  |  |  |  |  |  |  |  |  |  |  |  |  |  |           |  |  |  |  |  |  |  |  |  |  |  |  |  |  |            |  |  |  |  |       |  |  |   |   |  |  |  |     |  |                       |  |  |  |  |  |                              |  |  |  |  |  |    |  |             |  |  |  |  |  |                     |  |  |  |  |  |      |  |                           |  |  |  |  |  |    |    |                 |  |  |  |  |  |                            |  |  |  |  |  |    |      |     |  |  |  |  |  |   |                          |  |                |  |  |                         |  |  |  |  |  |            |       |     |                            |  |  |  |  |  |  |  |  |  |  |  |  |     |                                                                                                                                  |  |  |  |  |  |  |  |  |  |  |    |      |     |                                                         |  |  |  |  |  |  |  |  |  |  |  |  |     |                     |  |  |  |  |  |  |  |  |  |  |  |  |     |                                                                                           |  |  |  |  |  |  |  |  |  |  |    |     |     |                          |  |  |  |  |  |  |  |  |  |  |  |  |     |                                                           |  |  |  |  |  |  |  |  |  |  |   |     |     |                          |  |  |  |  |  |  |  |  |  |  |  |  |     |                                                                               |  |  |  |  |  |  |  |  |  |  |   |     |     |                                           |  |  |  |  |  |  |  |  |  |  |  |  |     |                                         |  |  |  |  |  |  |  |  |  |  |  |  |    |  |  |  |  |  |  |  |  |  |  |  |  |  |    |  |  |  |  |  |  |  |  |  |  |  |  |  |    |                             |  |  |  |  |  |  |  |  |  |  |    |  |
| Т06                        | Лупа ЛП-4х ГОСТ 25706-83                                                                                                                                                                                                                                                                                                                                                                                                                                                                                                                                                                                                                                                                                                                                                                                                                                                                                                                                                                                                                                                                                                                                                                                                                                                                                                                                                                                                                                                                                                                                                                                                                                                                                                                                                                                                                                                                                                                                                                                                                                                                                                                                                                                                                                                                                                                                                                                                                                                                                                                                                                                                                                                                                                                                                                                                                                                                                                                                                                                                                                                                                                                                                                                                                                                                                                                                                                                                                                                                                                                                                                                                                                                                                                                                                                                                                                                                                                                                                                                                                                                                                                                     |                        |                |  |                           |                              |      |                  |   |  |  |                              |       |   |  |       |         |         |  |  |  |  |  |  |  |  |  |  |  |  |  |  |  |  |  |  |  |  |  |  |  |  |  |  |  |  |  |  |  |  |  |  |  |  |  |                              |   |   |          |                       |  |            |  |                           |  |  |                  |  |  |  |  |  |  |          |  |  |  |  |  |  |  |  |  |  |  |  |  |  |           |  |  |  |  |  |  |  |  |  |  |  |  |  |  |            |  |  |  |  |       |  |  |   |   |  |  |  |     |  |                       |  |  |  |  |  |                              |  |  |  |  |  |    |  |             |  |  |  |  |  |                     |  |  |  |  |  |      |  |                           |  |  |  |  |  |    |    |                 |  |  |  |  |  |                            |  |  |  |  |  |    |      |     |  |  |  |  |  |   |                          |  |                |  |  |                         |  |  |  |  |  |            |       |     |                            |  |  |  |  |  |  |  |  |  |  |  |  |     |                                                                                                                                  |  |  |  |  |  |  |  |  |  |  |    |      |     |                                                         |  |  |  |  |  |  |  |  |  |  |  |  |     |                     |  |  |  |  |  |  |  |  |  |  |  |  |     |                                                                                           |  |  |  |  |  |  |  |  |  |  |    |     |     |                          |  |  |  |  |  |  |  |  |  |  |  |  |     |                                                           |  |  |  |  |  |  |  |  |  |  |   |     |     |                          |  |  |  |  |  |  |  |  |  |  |  |  |     |                                                                               |  |  |  |  |  |  |  |  |  |  |   |     |     |                                           |  |  |  |  |  |  |  |  |  |  |  |  |     |                                         |  |  |  |  |  |  |  |  |  |  |  |  |    |  |  |  |  |  |  |  |  |  |  |  |  |  |    |  |  |  |  |  |  |  |  |  |  |  |  |  |    |                             |  |  |  |  |  |  |  |  |  |  |    |  |
| 007                        | 3. Проверить деталь на отсутствие заусенцев, острых краев                                                                                                                                                                                                                                                                                                                                                                                                                                                                                                                                                                                                                                                                                                                                                                                                                                                                                                                                                                                                                                                                                                                                                                                                                                                                                                                                                                                                                                                                                                                                                                                                                                                                                                                                                                                                                                                                                                                                                                                                                                                                                                                                                                                                                                                                                                                                                                                                                                                                                                                                                                                                                                                                                                                                                                                                                                                                                                                                                                                                                                                                                                                                                                                                                                                                                                                                                                                                                                                                                                                                                                                                                                                                                                                                                                                                                                                                                                                                                                                                                                                                                    |                        |                |  |                           |                              |      |                  |   |  |  | 5                            | 0,2   |   |  |       |         |         |  |  |  |  |  |  |  |  |  |  |  |  |  |  |  |  |  |  |  |  |  |  |  |  |  |  |  |  |  |  |  |  |  |  |  |  |  |                              |   |   |          |                       |  |            |  |                           |  |  |                  |  |  |  |  |  |  |          |  |  |  |  |  |  |  |  |  |  |  |  |  |  |           |  |  |  |  |  |  |  |  |  |  |  |  |  |  |            |  |  |  |  |       |  |  |   |   |  |  |  |     |  |                       |  |  |  |  |  |                              |  |  |  |  |  |    |  |             |  |  |  |  |  |                     |  |  |  |  |  |      |  |                           |  |  |  |  |  |    |    |                 |  |  |  |  |  |                            |  |  |  |  |  |    |      |     |  |  |  |  |  |   |                          |  |                |  |  |                         |  |  |  |  |  |            |       |     |                            |  |  |  |  |  |  |  |  |  |  |  |  |     |                                                                                                                                  |  |  |  |  |  |  |  |  |  |  |    |      |     |                                                         |  |  |  |  |  |  |  |  |  |  |  |  |     |                     |  |  |  |  |  |  |  |  |  |  |  |  |     |                                                                                           |  |  |  |  |  |  |  |  |  |  |    |     |     |                          |  |  |  |  |  |  |  |  |  |  |  |  |     |                                                           |  |  |  |  |  |  |  |  |  |  |   |     |     |                          |  |  |  |  |  |  |  |  |  |  |  |  |     |                                                                               |  |  |  |  |  |  |  |  |  |  |   |     |     |                                           |  |  |  |  |  |  |  |  |  |  |  |  |     |                                         |  |  |  |  |  |  |  |  |  |  |  |  |    |  |  |  |  |  |  |  |  |  |  |  |  |  |    |  |  |  |  |  |  |  |  |  |  |  |  |  |    |                             |  |  |  |  |  |  |  |  |  |  |    |  |
| Т08                        | Лупа ЛП-4х ГОСТ 25706-83                                                                                                                                                                                                                                                                                                                                                                                                                                                                                                                                                                                                                                                                                                                                                                                                                                                                                                                                                                                                                                                                                                                                                                                                                                                                                                                                                                                                                                                                                                                                                                                                                                                                                                                                                                                                                                                                                                                                                                                                                                                                                                                                                                                                                                                                                                                                                                                                                                                                                                                                                                                                                                                                                                                                                                                                                                                                                                                                                                                                                                                                                                                                                                                                                                                                                                                                                                                                                                                                                                                                                                                                                                                                                                                                                                                                                                                                                                                                                                                                                                                                                                                     |                        |                |  |                           |                              |      |                  |   |  |  |                              |       |   |  |       |         |         |  |  |  |  |  |  |  |  |  |  |  |  |  |  |  |  |  |  |  |  |  |  |  |  |  |  |  |  |  |  |  |  |  |  |  |  |  |                              |   |   |          |                       |  |            |  |                           |  |  |                  |  |  |  |  |  |  |          |  |  |  |  |  |  |  |  |  |  |  |  |  |  |           |  |  |  |  |  |  |  |  |  |  |  |  |  |  |            |  |  |  |  |       |  |  |   |   |  |  |  |     |  |                       |  |  |  |  |  |                              |  |  |  |  |  |    |  |             |  |  |  |  |  |                     |  |  |  |  |  |      |  |                           |  |  |  |  |  |    |    |                 |  |  |  |  |  |                            |  |  |  |  |  |    |      |     |  |  |  |  |  |   |                          |  |                |  |  |                         |  |  |  |  |  |            |       |     |                            |  |  |  |  |  |  |  |  |  |  |  |  |     |                                                                                                                                  |  |  |  |  |  |  |  |  |  |  |    |      |     |                                                         |  |  |  |  |  |  |  |  |  |  |  |  |     |                     |  |  |  |  |  |  |  |  |  |  |  |  |     |                                                                                           |  |  |  |  |  |  |  |  |  |  |    |     |     |                          |  |  |  |  |  |  |  |  |  |  |  |  |     |                                                           |  |  |  |  |  |  |  |  |  |  |   |     |     |                          |  |  |  |  |  |  |  |  |  |  |  |  |     |                                                                               |  |  |  |  |  |  |  |  |  |  |   |     |     |                                           |  |  |  |  |  |  |  |  |  |  |  |  |     |                                         |  |  |  |  |  |  |  |  |  |  |  |  |    |  |  |  |  |  |  |  |  |  |  |  |  |  |    |  |  |  |  |  |  |  |  |  |  |  |  |  |    |                             |  |  |  |  |  |  |  |  |  |  |    |  |
| 009                        | 4. Проверить размеры высоты ребер: 71 ±0,1мм, 34±0,31мм, 29±0,26мм, 34±0,31мм                                                                                                                                                                                                                                                                                                                                                                                                                                                                                                                                                                                                                                                                                                                                                                                                                                                                                                                                                                                                                                                                                                                                                                                                                                                                                                                                                                                                                                                                                                                                                                                                                                                                                                                                                                                                                                                                                                                                                                                                                                                                                                                                                                                                                                                                                                                                                                                                                                                                                                                                                                                                                                                                                                                                                                                                                                                                                                                                                                                                                                                                                                                                                                                                                                                                                                                                                                                                                                                                                                                                                                                                                                                                                                                                                                                                                                                                                                                                                                                                                                                                |                        |                |  |                           |                              |      |                  |   |  |  | 7                            | 0,5   |   |  |       |         |         |  |  |  |  |  |  |  |  |  |  |  |  |  |  |  |  |  |  |  |  |  |  |  |  |  |  |  |  |  |  |  |  |  |  |  |  |  |                              |   |   |          |                       |  |            |  |                           |  |  |                  |  |  |  |  |  |  |          |  |  |  |  |  |  |  |  |  |  |  |  |  |  |           |  |  |  |  |  |  |  |  |  |  |  |  |  |  |            |  |  |  |  |       |  |  |   |   |  |  |  |     |  |                       |  |  |  |  |  |                              |  |  |  |  |  |    |  |             |  |  |  |  |  |                     |  |  |  |  |  |      |  |                           |  |  |  |  |  |    |    |                 |  |  |  |  |  |                            |  |  |  |  |  |    |      |     |  |  |  |  |  |   |                          |  |                |  |  |                         |  |  |  |  |  |            |       |     |                            |  |  |  |  |  |  |  |  |  |  |  |  |     |                                                                                                                                  |  |  |  |  |  |  |  |  |  |  |    |      |     |                                                         |  |  |  |  |  |  |  |  |  |  |  |  |     |                     |  |  |  |  |  |  |  |  |  |  |  |  |     |                                                                                           |  |  |  |  |  |  |  |  |  |  |    |     |     |                          |  |  |  |  |  |  |  |  |  |  |  |  |     |                                                           |  |  |  |  |  |  |  |  |  |  |   |     |     |                          |  |  |  |  |  |  |  |  |  |  |  |  |     |                                                                               |  |  |  |  |  |  |  |  |  |  |   |     |     |                                           |  |  |  |  |  |  |  |  |  |  |  |  |     |                                         |  |  |  |  |  |  |  |  |  |  |  |  |    |  |  |  |  |  |  |  |  |  |  |  |  |  |    |  |  |  |  |  |  |  |  |  |  |  |  |  |    |                             |  |  |  |  |  |  |  |  |  |  |    |  |
| Т10                        | Штансенолюбинатор ШГ-160-0.10 ГОСТ 162-90                                                                                                                                                                                                                                                                                                                                                                                                                                                                                                                                                                                                                                                                                                                                                                                                                                                                                                                                                                                                                                                                                                                                                                                                                                                                                                                                                                                                                                                                                                                                                                                                                                                                                                                                                                                                                                                                                                                                                                                                                                                                                                                                                                                                                                                                                                                                                                                                                                                                                                                                                                                                                                                                                                                                                                                                                                                                                                                                                                                                                                                                                                                                                                                                                                                                                                                                                                                                                                                                                                                                                                                                                                                                                                                                                                                                                                                                                                                                                                                                                                                                                                    |                        |                |  |                           |                              |      |                  |   |  |  |                              |       |   |  |       |         |         |  |  |  |  |  |  |  |  |  |  |  |  |  |  |  |  |  |  |  |  |  |  |  |  |  |  |  |  |  |  |  |  |  |  |  |  |  |                              |   |   |          |                       |  |            |  |                           |  |  |                  |  |  |  |  |  |  |          |  |  |  |  |  |  |  |  |  |  |  |  |  |  |           |  |  |  |  |  |  |  |  |  |  |  |  |  |  |            |  |  |  |  |       |  |  |   |   |  |  |  |     |  |                       |  |  |  |  |  |                              |  |  |  |  |  |    |  |             |  |  |  |  |  |                     |  |  |  |  |  |      |  |                           |  |  |  |  |  |    |    |                 |  |  |  |  |  |                            |  |  |  |  |  |    |      |     |  |  |  |  |  |   |                          |  |                |  |  |                         |  |  |  |  |  |            |       |     |                            |  |  |  |  |  |  |  |  |  |  |  |  |     |                                                                                                                                  |  |  |  |  |  |  |  |  |  |  |    |      |     |                                                         |  |  |  |  |  |  |  |  |  |  |  |  |     |                     |  |  |  |  |  |  |  |  |  |  |  |  |     |                                                                                           |  |  |  |  |  |  |  |  |  |  |    |     |     |                          |  |  |  |  |  |  |  |  |  |  |  |  |     |                                                           |  |  |  |  |  |  |  |  |  |  |   |     |     |                          |  |  |  |  |  |  |  |  |  |  |  |  |     |                                                                               |  |  |  |  |  |  |  |  |  |  |   |     |     |                                           |  |  |  |  |  |  |  |  |  |  |  |  |     |                                         |  |  |  |  |  |  |  |  |  |  |  |  |    |  |  |  |  |  |  |  |  |  |  |  |  |  |    |  |  |  |  |  |  |  |  |  |  |  |  |  |    |                             |  |  |  |  |  |  |  |  |  |  |    |  |
| Т11                        | Штансенсикуль ШШ-4-125-0.01 ГОСТ 166-89                                                                                                                                                                                                                                                                                                                                                                                                                                                                                                                                                                                                                                                                                                                                                                                                                                                                                                                                                                                                                                                                                                                                                                                                                                                                                                                                                                                                                                                                                                                                                                                                                                                                                                                                                                                                                                                                                                                                                                                                                                                                                                                                                                                                                                                                                                                                                                                                                                                                                                                                                                                                                                                                                                                                                                                                                                                                                                                                                                                                                                                                                                                                                                                                                                                                                                                                                                                                                                                                                                                                                                                                                                                                                                                                                                                                                                                                                                                                                                                                                                                                                                      |                        |                |  |                           |                              |      |                  |   |  |  |                              |       |   |  |       |         |         |  |  |  |  |  |  |  |  |  |  |  |  |  |  |  |  |  |  |  |  |  |  |  |  |  |  |  |  |  |  |  |  |  |  |  |  |  |                              |   |   |          |                       |  |            |  |                           |  |  |                  |  |  |  |  |  |  |          |  |  |  |  |  |  |  |  |  |  |  |  |  |  |           |  |  |  |  |  |  |  |  |  |  |  |  |  |  |            |  |  |  |  |       |  |  |   |   |  |  |  |     |  |                       |  |  |  |  |  |                              |  |  |  |  |  |    |  |             |  |  |  |  |  |                     |  |  |  |  |  |      |  |                           |  |  |  |  |  |    |    |                 |  |  |  |  |  |                            |  |  |  |  |  |    |      |     |  |  |  |  |  |   |                          |  |                |  |  |                         |  |  |  |  |  |            |       |     |                            |  |  |  |  |  |  |  |  |  |  |  |  |     |                                                                                                                                  |  |  |  |  |  |  |  |  |  |  |    |      |     |                                                         |  |  |  |  |  |  |  |  |  |  |  |  |     |                     |  |  |  |  |  |  |  |  |  |  |  |  |     |                                                                                           |  |  |  |  |  |  |  |  |  |  |    |     |     |                          |  |  |  |  |  |  |  |  |  |  |  |  |     |                                                           |  |  |  |  |  |  |  |  |  |  |   |     |     |                          |  |  |  |  |  |  |  |  |  |  |  |  |     |                                                                               |  |  |  |  |  |  |  |  |  |  |   |     |     |                                           |  |  |  |  |  |  |  |  |  |  |  |  |     |                                         |  |  |  |  |  |  |  |  |  |  |  |  |    |  |  |  |  |  |  |  |  |  |  |  |  |  |    |  |  |  |  |  |  |  |  |  |  |  |  |  |    |                             |  |  |  |  |  |  |  |  |  |  |    |  |
| Т2                         |                                                                                                                                                                                                                                                                                                                                                                                                                                                                                                                                                                                                                                                                                                                                                                                                                                                                                                                                                                                                                                                                                                                                                                                                                                                                                                                                                                                                                                                                                                                                                                                                                                                                                                                                                                                                                                                                                                                                                                                                                                                                                                                                                                                                                                                                                                                                                                                                                                                                                                                                                                                                                                                                                                                                                                                                                                                                                                                                                                                                                                                                                                                                                                                                                                                                                                                                                                                                                                                                                                                                                                                                                                                                                                                                                                                                                                                                                                                                                                                                                                                                                                                                              |                        |                |  |                           |                              |      |                  |   |  |  |                              |       |   |  |       |         |         |  |  |  |  |  |  |  |  |  |  |  |  |  |  |  |  |  |  |  |  |  |  |  |  |  |  |  |  |  |  |  |  |  |  |  |  |  |                              |   |   |          |                       |  |            |  |                           |  |  |                  |  |  |  |  |  |  |          |  |  |  |  |  |  |  |  |  |  |  |  |  |  |           |  |  |  |  |  |  |  |  |  |  |  |  |  |  |            |  |  |  |  |       |  |  |   |   |  |  |  |     |  |                       |  |  |  |  |  |                              |  |  |  |  |  |    |  |             |  |  |  |  |  |                     |  |  |  |  |  |      |  |                           |  |  |  |  |  |    |    |                 |  |  |  |  |  |                            |  |  |  |  |  |    |      |     |  |  |  |  |  |   |                          |  |                |  |  |                         |  |  |  |  |  |            |       |     |                            |  |  |  |  |  |  |  |  |  |  |  |  |     |                                                                                                                                  |  |  |  |  |  |  |  |  |  |  |    |      |     |                                                         |  |  |  |  |  |  |  |  |  |  |  |  |     |                     |  |  |  |  |  |  |  |  |  |  |  |  |     |                                                                                           |  |  |  |  |  |  |  |  |  |  |    |     |     |                          |  |  |  |  |  |  |  |  |  |  |  |  |     |                                                           |  |  |  |  |  |  |  |  |  |  |   |     |     |                          |  |  |  |  |  |  |  |  |  |  |  |  |     |                                                                               |  |  |  |  |  |  |  |  |  |  |   |     |     |                                           |  |  |  |  |  |  |  |  |  |  |  |  |     |                                         |  |  |  |  |  |  |  |  |  |  |  |  |    |  |  |  |  |  |  |  |  |  |  |  |  |  |    |  |  |  |  |  |  |  |  |  |  |  |  |  |    |                             |  |  |  |  |  |  |  |  |  |  |    |  |
| Т3                         |                                                                                                                                                                                                                                                                                                                                                                                                                                                                                                                                                                                                                                                                                                                                                                                                                                                                                                                                                                                                                                                                                                                                                                                                                                                                                                                                                                                                                                                                                                                                                                                                                                                                                                                                                                                                                                                                                                                                                                                                                                                                                                                                                                                                                                                                                                                                                                                                                                                                                                                                                                                                                                                                                                                                                                                                                                                                                                                                                                                                                                                                                                                                                                                                                                                                                                                                                                                                                                                                                                                                                                                                                                                                                                                                                                                                                                                                                                                                                                                                                                                                                                                                              |                        |                |  |                           |                              |      |                  |   |  |  |                              |       |   |  |       |         |         |  |  |  |  |  |  |  |  |  |  |  |  |  |  |  |  |  |  |  |  |  |  |  |  |  |  |  |  |  |  |  |  |  |  |  |  |  |                              |   |   |          |                       |  |            |  |                           |  |  |                  |  |  |  |  |  |  |          |  |  |  |  |  |  |  |  |  |  |  |  |  |  |           |  |  |  |  |  |  |  |  |  |  |  |  |  |  |            |  |  |  |  |       |  |  |   |   |  |  |  |     |  |                       |  |  |  |  |  |                              |  |  |  |  |  |    |  |             |  |  |  |  |  |                     |  |  |  |  |  |      |  |                           |  |  |  |  |  |    |    |                 |  |  |  |  |  |                            |  |  |  |  |  |    |      |     |  |  |  |  |  |   |                          |  |                |  |  |                         |  |  |  |  |  |            |       |     |                            |  |  |  |  |  |  |  |  |  |  |  |  |     |                                                                                                                                  |  |  |  |  |  |  |  |  |  |  |    |      |     |                                                         |  |  |  |  |  |  |  |  |  |  |  |  |     |                     |  |  |  |  |  |  |  |  |  |  |  |  |     |                                                                                           |  |  |  |  |  |  |  |  |  |  |    |     |     |                          |  |  |  |  |  |  |  |  |  |  |  |  |     |                                                           |  |  |  |  |  |  |  |  |  |  |   |     |     |                          |  |  |  |  |  |  |  |  |  |  |  |  |     |                                                                               |  |  |  |  |  |  |  |  |  |  |   |     |     |                                           |  |  |  |  |  |  |  |  |  |  |  |  |     |                                         |  |  |  |  |  |  |  |  |  |  |  |  |    |  |  |  |  |  |  |  |  |  |  |  |  |  |    |  |  |  |  |  |  |  |  |  |  |  |  |  |    |                             |  |  |  |  |  |  |  |  |  |  |    |  |
| OK                         | Операционная карта контроля                                                                                                                                                                                                                                                                                                                                                                                                                                                                                                                                                                                                                                                                                                                                                                                                                                                                                                                                                                                                                                                                                                                                                                                                                                                                                                                                                                                                                                                                                                                                                                                                                                                                                                                                                                                                                                                                                                                                                                                                                                                                                                                                                                                                                                                                                                                                                                                                                                                                                                                                                                                                                                                                                                                                                                                                                                                                                                                                                                                                                                                                                                                                                                                                                                                                                                                                                                                                                                                                                                                                                                                                                                                                                                                                                                                                                                                                                                                                                                                                                                                                                                                  |                        |                |  |                           |                              |      |                  |   |  |  | 55                           |       |   |  |       |         |         |  |  |  |  |  |  |  |  |  |  |  |  |  |  |  |  |  |  |  |  |  |  |  |  |  |  |  |  |  |  |  |  |  |  |  |  |  |                              |   |   |          |                       |  |            |  |                           |  |  |                  |  |  |  |  |  |  |          |  |  |  |  |  |  |  |  |  |  |  |  |  |  |           |  |  |  |  |  |  |  |  |  |  |  |  |  |  |            |  |  |  |  |       |  |  |   |   |  |  |  |     |  |                       |  |  |  |  |  |                              |  |  |  |  |  |    |  |             |  |  |  |  |  |                     |  |  |  |  |  |      |  |                           |  |  |  |  |  |    |    |                 |  |  |  |  |  |                            |  |  |  |  |  |    |      |     |  |  |  |  |  |   |                          |  |                |  |  |                         |  |  |  |  |  |            |       |     |                            |  |  |  |  |  |  |  |  |  |  |  |  |     |                                                                                                                                  |  |  |  |  |  |  |  |  |  |  |    |      |     |                                                         |  |  |  |  |  |  |  |  |  |  |  |  |     |                     |  |  |  |  |  |  |  |  |  |  |  |  |     |                                                                                           |  |  |  |  |  |  |  |  |  |  |    |     |     |                          |  |  |  |  |  |  |  |  |  |  |  |  |     |                                                           |  |  |  |  |  |  |  |  |  |  |   |     |     |                          |  |  |  |  |  |  |  |  |  |  |  |  |     |                                                                               |  |  |  |  |  |  |  |  |  |  |   |     |     |                                           |  |  |  |  |  |  |  |  |  |  |  |  |     |                                         |  |  |  |  |  |  |  |  |  |  |  |  |    |  |  |  |  |  |  |  |  |  |  |  |  |  |    |  |  |  |  |  |  |  |  |  |  |  |  |  |    |                             |  |  |  |  |  |  |  |  |  |  |    |  |
| 4                          | Операция <b>Контрольная</b> составлена в соответствии с требованиями ЕСКД и ЕСТД но содержит не более 5 ошибок.                                                                                                                                                                                                                                                                                                                                                                                                                                                                                                                                                                                                                                                                                                                                                                                                                                                                                                                                                                                                                                                                                                                                                                                                                                                                                                                                                                                                                                                                                                                                                                                                                                                                                                                                                                                                                                                                                                                                                                                                                                                                                                                                                                                                                                                                                                                                                                                                                                                                                                                                                                                                                                                                                                                                                                                                                                                                                                                                                                                                                                                                                                                                                                                                                                                                                                                                                                                                                                                                                                                                                                                                                                                                                                                                                                                                                                                                                                                                                                                                                              |                        |                |  |                           |                              |      |                  |   |  |  |                              |       |   |  |       |         |         |  |  |  |  |  |  |  |  |  |  |  |  |  |  |  |  |  |  |  |  |  |  |  |  |  |  |  |  |  |  |  |  |  |  |  |  |  |                              |   |   |          |                       |  |            |  |                           |  |  |                  |  |  |  |  |  |  |          |  |  |  |  |  |  |  |  |  |  |  |  |  |  |           |  |  |  |  |  |  |  |  |  |  |  |  |  |  |            |  |  |  |  |       |  |  |   |   |  |  |  |     |  |                       |  |  |  |  |  |                              |  |  |  |  |  |    |  |             |  |  |  |  |  |                     |  |  |  |  |  |      |  |                           |  |  |  |  |  |    |    |                 |  |  |  |  |  |                            |  |  |  |  |  |    |      |     |  |  |  |  |  |   |                          |  |                |  |  |                         |  |  |  |  |  |            |       |     |                            |  |  |  |  |  |  |  |  |  |  |  |  |     |                                                                                                                                  |  |  |  |  |  |  |  |  |  |  |    |      |     |                                                         |  |  |  |  |  |  |  |  |  |  |  |  |     |                     |  |  |  |  |  |  |  |  |  |  |  |  |     |                                                                                           |  |  |  |  |  |  |  |  |  |  |    |     |     |                          |  |  |  |  |  |  |  |  |  |  |  |  |     |                                                           |  |  |  |  |  |  |  |  |  |  |   |     |     |                          |  |  |  |  |  |  |  |  |  |  |  |  |     |                                                                               |  |  |  |  |  |  |  |  |  |  |   |     |     |                                           |  |  |  |  |  |  |  |  |  |  |  |  |     |                                         |  |  |  |  |  |  |  |  |  |  |  |  |    |  |  |  |  |  |  |  |  |  |  |  |  |  |    |  |  |  |  |  |  |  |  |  |  |  |  |  |    |                             |  |  |  |  |  |  |  |  |  |  |    |  |
| 3                          | Операция <b>Контрольная</b> составлена в соответствии с требованиями ЕСКД и ЕСТД но содержит более 5 ошибок.                                                                                                                                                                                                                                                                                                                                                                                                                                                                                                                                                                                                                                                                                                                                                                                                                                                                                                                                                                                                                                                                                                                                                                                                                                                                                                                                                                                                                                                                                                                                                                                                                                                                                                                                                                                                                                                                                                                                                                                                                                                                                                                                                                                                                                                                                                                                                                                                                                                                                                                                                                                                                                                                                                                                                                                                                                                                                                                                                                                                                                                                                                                                                                                                                                                                                                                                                                                                                                                                                                                                                                                                                                                                                                                                                                                                                                                                                                                                                                                                                                 |                        |                |  |                           |                              |      |                  |   |  |  |                              |       |   |  |       |         |         |  |  |  |  |  |  |  |  |  |  |  |  |  |  |  |  |  |  |  |  |  |  |  |  |  |  |  |  |  |  |  |  |  |  |  |  |  |                              |   |   |          |                       |  |            |  |                           |  |  |                  |  |  |  |  |  |  |          |  |  |  |  |  |  |  |  |  |  |  |  |  |  |           |  |  |  |  |  |  |  |  |  |  |  |  |  |  |            |  |  |  |  |       |  |  |   |   |  |  |  |     |  |                       |  |  |  |  |  |                              |  |  |  |  |  |    |  |             |  |  |  |  |  |                     |  |  |  |  |  |      |  |                           |  |  |  |  |  |    |    |                 |  |  |  |  |  |                            |  |  |  |  |  |    |      |     |  |  |  |  |  |   |                          |  |                |  |  |                         |  |  |  |  |  |            |       |     |                            |  |  |  |  |  |  |  |  |  |  |  |  |     |                                                                                                                                  |  |  |  |  |  |  |  |  |  |  |    |      |     |                                                         |  |  |  |  |  |  |  |  |  |  |  |  |     |                     |  |  |  |  |  |  |  |  |  |  |  |  |     |                                                                                           |  |  |  |  |  |  |  |  |  |  |    |     |     |                          |  |  |  |  |  |  |  |  |  |  |  |  |     |                                                           |  |  |  |  |  |  |  |  |  |  |   |     |     |                          |  |  |  |  |  |  |  |  |  |  |  |  |     |                                                                               |  |  |  |  |  |  |  |  |  |  |   |     |     |                                           |  |  |  |  |  |  |  |  |  |  |  |  |     |                                         |  |  |  |  |  |  |  |  |  |  |  |  |    |  |  |  |  |  |  |  |  |  |  |  |  |  |    |  |  |  |  |  |  |  |  |  |  |  |  |  |    |                             |  |  |  |  |  |  |  |  |  |  |    |  |

Задание №6. Обсуждение ячеек маршрутной карты (обозначенных цифрами):

| А   | Цех                           | Уч. | РФТ | Опер. | Код наименования операции | Обозначение документа |       |   |    |    |     |    |    |       |      |       |    |
|-----|-------------------------------|-----|-----|-------|---------------------------|-----------------------|-------|---|----|----|-----|----|----|-------|------|-------|----|
|     |                               |     |     |       |                           | СТ                    | Проф. | Р | УТ | КР | КОМ | ЕН | ОП | Конт. | Тех. | Техт. |    |
| Б   | Код наименования оборудования |     |     |       |                           |                       |       |   |    |    |     |    |    |       |      |       |    |
| 03  |                               |     |     |       |                           |                       |       |   |    |    |     |    |    |       |      |       |    |
| А04 | 1                             | 2   | 3   | 4     | 5                         | 6                     |       |   |    |    |     |    |    |       |      |       |    |
| Б05 |                               |     |     |       |                           | 7                     | 8     | 9 | 10 | 11 | 12  | 13 | 14 | 15    | 16   | 17    | 18 |
| 06  |                               |     |     |       |                           |                       |       |   |    |    |     |    |    |       |      |       |    |

|        |                                                         |
|--------|---------------------------------------------------------|
| Оценка | Показатели оценки                                       |
| 5      | Описано и раскрыто содержание всех 18 ячеек.            |
| 4      | Описано и раскрыто содержание 15 ячеек из 18 возможных. |
| 3      | Описано и раскрыто содержание 13 ячеек из 18 возможных. |

**Задание №7** Разработать контрольно-операционную карту на **операцию входного контроля** изготовления индивидуальной детали.

|                            |                                                                                                                                                                                                                                                                                                                                                                                                                                                                                                                                                                                                                                                                                                                                                                                                                                                                                                                                                                                                                                                                                                                                                                                                                                                                                                                                                                                                                                                                                                                                                                                                                                                                                                                                                                                                                                                                                                                                                                                                                                                                                                                                                                                                                                                                                                                                                                                                                                                                                                                                                                                                                                                                                                                                                                                                                                                                                                                                                                                                                                                                                                                                                                                                                                                                                                                                                                                                                                                                                                                                                                                                                                                                                                                                                                                                                                                                                                                                                                                                                                           |                        |  |            |                              |     |                              |            |       |  |  |      |  |  |  |  |  |  |  |  |  |      |  |  |  |  |  |  |  |  |  |      |  |  |  |  |  |  |  |  |  |  |  |  |  |  |  |  |                              |   |   |          |                         |  |  |            |                           |  |                  |  |  |          |  |  |  |  |  |  |  |  |  |          |  |  |  |  |  |  |  |  |  |          |  |  |  |  |      |  |   |   |     |                       |  |  |  |  |                              |  |  |  |    |             |  |  |  |  |                    |  |  |  |      |                           |  |  |  |  |    |    |                 |  |  |                            |  |  |  |  |    |     |     |  |  |   |                          |                |  |  |                         |  |  |            |       |     |                            |  |  |  |  |  |  |  |  |     |                                                                                                        |  |  |  |  |  |  |    |     |     |                                                                                 |  |  |  |  |  |  |   |     |     |                          |  |  |  |  |  |  |  |  |     |                                                              |  |  |  |  |  |  |    |     |     |                                                       |  |  |  |  |  |  |   |     |     |                                          |  |  |  |  |  |  |  |  |     |                                      |  |  |  |  |  |  |  |  |     |                                      |  |  |  |  |  |  |    |    |     |                 |  |  |  |  |  |  |  |  |     |                                    |  |  |  |  |  |  |    |   |     |                                                    |  |  |  |  |  |  |   |     |     |                 |  |  |  |  |  |  |  |  |    |                             |  |  |  |  |  |  |  |   |
|----------------------------|-------------------------------------------------------------------------------------------------------------------------------------------------------------------------------------------------------------------------------------------------------------------------------------------------------------------------------------------------------------------------------------------------------------------------------------------------------------------------------------------------------------------------------------------------------------------------------------------------------------------------------------------------------------------------------------------------------------------------------------------------------------------------------------------------------------------------------------------------------------------------------------------------------------------------------------------------------------------------------------------------------------------------------------------------------------------------------------------------------------------------------------------------------------------------------------------------------------------------------------------------------------------------------------------------------------------------------------------------------------------------------------------------------------------------------------------------------------------------------------------------------------------------------------------------------------------------------------------------------------------------------------------------------------------------------------------------------------------------------------------------------------------------------------------------------------------------------------------------------------------------------------------------------------------------------------------------------------------------------------------------------------------------------------------------------------------------------------------------------------------------------------------------------------------------------------------------------------------------------------------------------------------------------------------------------------------------------------------------------------------------------------------------------------------------------------------------------------------------------------------------------------------------------------------------------------------------------------------------------------------------------------------------------------------------------------------------------------------------------------------------------------------------------------------------------------------------------------------------------------------------------------------------------------------------------------------------------------------------------------------------------------------------------------------------------------------------------------------------------------------------------------------------------------------------------------------------------------------------------------------------------------------------------------------------------------------------------------------------------------------------------------------------------------------------------------------------------------------------------------------------------------------------------------------------------------------------------------------------------------------------------------------------------------------------------------------------------------------------------------------------------------------------------------------------------------------------------------------------------------------------------------------------------------------------------------------------------------------------------------------------------------------------------------------|------------------------|--|------------|------------------------------|-----|------------------------------|------------|-------|--|--|------|--|--|--|--|--|--|--|--|--|------|--|--|--|--|--|--|--|--|--|------|--|--|--|--|--|--|--|--|--|--|--|--|--|--|--|--|------------------------------|---|---|----------|-------------------------|--|--|------------|---------------------------|--|------------------|--|--|----------|--|--|--|--|--|--|--|--|--|----------|--|--|--|--|--|--|--|--|--|----------|--|--|--|--|------|--|---|---|-----|-----------------------|--|--|--|--|------------------------------|--|--|--|----|-------------|--|--|--|--|--------------------|--|--|--|------|---------------------------|--|--|--|--|----|----|-----------------|--|--|----------------------------|--|--|--|--|----|-----|-----|--|--|---|--------------------------|----------------|--|--|-------------------------|--|--|------------|-------|-----|----------------------------|--|--|--|--|--|--|--|--|-----|--------------------------------------------------------------------------------------------------------|--|--|--|--|--|--|----|-----|-----|---------------------------------------------------------------------------------|--|--|--|--|--|--|---|-----|-----|--------------------------|--|--|--|--|--|--|--|--|-----|--------------------------------------------------------------|--|--|--|--|--|--|----|-----|-----|-------------------------------------------------------|--|--|--|--|--|--|---|-----|-----|------------------------------------------|--|--|--|--|--|--|--|--|-----|--------------------------------------|--|--|--|--|--|--|--|--|-----|--------------------------------------|--|--|--|--|--|--|----|----|-----|-----------------|--|--|--|--|--|--|--|--|-----|------------------------------------|--|--|--|--|--|--|----|---|-----|----------------------------------------------------|--|--|--|--|--|--|---|-----|-----|-----------------|--|--|--|--|--|--|--|--|----|-----------------------------|--|--|--|--|--|--|--|---|
| Оценка                     | Показатели оценки                                                                                                                                                                                                                                                                                                                                                                                                                                                                                                                                                                                                                                                                                                                                                                                                                                                                                                                                                                                                                                                                                                                                                                                                                                                                                                                                                                                                                                                                                                                                                                                                                                                                                                                                                                                                                                                                                                                                                                                                                                                                                                                                                                                                                                                                                                                                                                                                                                                                                                                                                                                                                                                                                                                                                                                                                                                                                                                                                                                                                                                                                                                                                                                                                                                                                                                                                                                                                                                                                                                                                                                                                                                                                                                                                                                                                                                                                                                                                                                                                         |                        |  |            |                              |     |                              |            |       |  |  |      |  |  |  |  |  |  |  |  |  |      |  |  |  |  |  |  |  |  |  |      |  |  |  |  |  |  |  |  |  |  |  |  |  |  |  |  |                              |   |   |          |                         |  |  |            |                           |  |                  |  |  |          |  |  |  |  |  |  |  |  |  |          |  |  |  |  |  |  |  |  |  |          |  |  |  |  |      |  |   |   |     |                       |  |  |  |  |                              |  |  |  |    |             |  |  |  |  |                    |  |  |  |      |                           |  |  |  |  |    |    |                 |  |  |                            |  |  |  |  |    |     |     |  |  |   |                          |                |  |  |                         |  |  |            |       |     |                            |  |  |  |  |  |  |  |  |     |                                                                                                        |  |  |  |  |  |  |    |     |     |                                                                                 |  |  |  |  |  |  |   |     |     |                          |  |  |  |  |  |  |  |  |     |                                                              |  |  |  |  |  |  |    |     |     |                                                       |  |  |  |  |  |  |   |     |     |                                          |  |  |  |  |  |  |  |  |     |                                      |  |  |  |  |  |  |  |  |     |                                      |  |  |  |  |  |  |    |    |     |                 |  |  |  |  |  |  |  |  |     |                                    |  |  |  |  |  |  |    |   |     |                                                    |  |  |  |  |  |  |   |     |     |                 |  |  |  |  |  |  |  |  |    |                             |  |  |  |  |  |  |  |   |
| 5                          | <p>Операция входного контроля составлена без ошибок в соответствии с требованиями ЕСКД и ЕСТД.</p> <p>ПРИМЕР:</p> <table border="1" style="width: 100%; border-collapse: collapse;"> <tr> <td colspan="10" style="text-align: right;">ГОСТ 3.1502-85 Форма 2</td> </tr> <tr> <td>Диаг</td> <td></td> <td></td> <td></td> <td></td> <td></td> <td></td> <td></td> <td></td> <td></td> </tr> <tr> <td>Взам</td> <td></td> <td></td> <td></td> <td></td> <td></td> <td></td> <td></td> <td></td> <td></td> </tr> <tr> <td>Прфт</td> <td></td> <td></td> <td></td> <td></td> <td></td> <td></td> <td></td> <td></td> <td></td> </tr> <tr> <td colspan="7"></td> <td>ДП 15.02.08.19.15-3.02.01.17</td> <td>2</td> <td>1</td> </tr> <tr> <td>Разработ</td> <td>Бондарь Илья Николаевич</td> <td></td> <td></td> <td>ГБПОУЮ ИАТ</td> <td>ДП 15.02.08.19.15-3.02.01</td> <td></td> <td>ГБПОУЮ ИАТ 60141</td> <td></td> <td></td> </tr> <tr> <td>Проверил</td> <td></td> <td></td> <td></td> <td></td> <td></td> <td></td> <td></td> <td></td> <td></td> </tr> <tr> <td>Утвердил</td> <td></td> <td></td> <td></td> <td></td> <td></td> <td></td> <td></td> <td></td> <td></td> </tr> <tr> <td>И. карта</td> <td></td> <td></td> <td></td> <td></td> <td>Бажа</td> <td></td> <td>3</td> <td>2</td> <td>005</td> </tr> <tr> <td colspan="5">Наименование операции</td> <td colspan="4">Наименование марки материала</td> <td>М2</td> </tr> <tr> <td colspan="5">Контрольная</td> <td colspan="4">ВТ20 ГОСТ 19807-91</td> <td>9.54</td> </tr> <tr> <td colspan="5">Наименование оборудования</td> <td>Тр</td> <td>Тв</td> <td colspan="3">Обозначение ИОТ</td> </tr> <tr> <td colspan="5">Контрольный стол СПМ-01-03</td> <td>99</td> <td>126</td> <td colspan="3">И-3</td> </tr> <tr> <td>Р</td> <td>Контролируемые параметры</td> <td colspan="3">Код средств ТР</td> <td colspan="3">Наименование средств ТР</td> <td>Объем и ПК</td> <td>Тр/Тв</td> </tr> <tr> <td>601</td> <td>Контрольный стол СПМ-01-03</td> <td colspan="3"></td> <td colspan="3"></td> <td></td> <td></td> </tr> <tr> <td>002</td> <td>1. Проверить документацию ИИТСК в проведении контроля химического состава материала ВТ20 ГОСТ 19807-91</td> <td colspan="3"></td> <td colspan="3"></td> <td>10</td> <td>0,8</td> </tr> <tr> <td>003</td> <td>2. Проверить наличие клейм печати поставщика марки материала ВТ20 ГОСТ 19807-91</td> <td colspan="3"></td> <td colspan="3"></td> <td>5</td> <td>0,7</td> </tr> <tr> <td>Т04</td> <td>Лупа ЛП-4х ГОСТ 25706-83</td> <td colspan="3"></td> <td colspan="3"></td> <td></td> <td></td> </tr> <tr> <td>005</td> <td>3. Проверить штаповку на отсутствие механических повреждений</td> <td colspan="3"></td> <td colspan="3"></td> <td>15</td> <td>0,3</td> </tr> <tr> <td>006</td> <td>4. Проверить габаритные размеры штаповки 727х420х79мм</td> <td colspan="3"></td> <td colspan="3"></td> <td>5</td> <td>0,6</td> </tr> <tr> <td>Т07</td> <td>Рулетка 1000мм ГОСТ 7502-98 ГОСТ 7502-98</td> <td colspan="3"></td> <td colspan="3"></td> <td></td> <td></td> </tr> <tr> <td>Т08</td> <td>Штангенциркуль ШЦ-125-01 ГОСТ 166-89</td> <td colspan="3"></td> <td colspan="3"></td> <td></td> <td></td> </tr> <tr> <td>009</td> <td>5. занести данные в журнал по Ф6-016</td> <td colspan="3"></td> <td colspan="3"></td> <td>25</td> <td>11</td> </tr> <tr> <td>Т10</td> <td>Ручка шариковая</td> <td colspan="3"></td> <td colspan="3"></td> <td></td> <td></td> </tr> <tr> <td>011</td> <td>6. занести технологический паспорт</td> <td colspan="3"></td> <td colspan="3"></td> <td>20</td> <td>3</td> </tr> <tr> <td>012</td> <td>7. занести данные в технологический паспорт детали</td> <td colspan="3"></td> <td colspan="3"></td> <td>9</td> <td>0,9</td> </tr> <tr> <td>Т13</td> <td>Ручка шариковая</td> <td colspan="3"></td> <td colspan="3"></td> <td></td> <td></td> </tr> <tr> <td>ОК</td> <td>Операционная карта контроля</td> <td colspan="3"></td> <td colspan="3"></td> <td></td> <td>7</td> </tr> </table> | ГОСТ 3.1502-85 Форма 2 |  |            |                              |     |                              |            |       |  |  | Диаг |  |  |  |  |  |  |  |  |  | Взам |  |  |  |  |  |  |  |  |  | Прфт |  |  |  |  |  |  |  |  |  |  |  |  |  |  |  |  | ДП 15.02.08.19.15-3.02.01.17 | 2 | 1 | Разработ | Бондарь Илья Николаевич |  |  | ГБПОУЮ ИАТ | ДП 15.02.08.19.15-3.02.01 |  | ГБПОУЮ ИАТ 60141 |  |  | Проверил |  |  |  |  |  |  |  |  |  | Утвердил |  |  |  |  |  |  |  |  |  | И. карта |  |  |  |  | Бажа |  | 3 | 2 | 005 | Наименование операции |  |  |  |  | Наименование марки материала |  |  |  | М2 | Контрольная |  |  |  |  | ВТ20 ГОСТ 19807-91 |  |  |  | 9.54 | Наименование оборудования |  |  |  |  | Тр | Тв | Обозначение ИОТ |  |  | Контрольный стол СПМ-01-03 |  |  |  |  | 99 | 126 | И-3 |  |  | Р | Контролируемые параметры | Код средств ТР |  |  | Наименование средств ТР |  |  | Объем и ПК | Тр/Тв | 601 | Контрольный стол СПМ-01-03 |  |  |  |  |  |  |  |  | 002 | 1. Проверить документацию ИИТСК в проведении контроля химического состава материала ВТ20 ГОСТ 19807-91 |  |  |  |  |  |  | 10 | 0,8 | 003 | 2. Проверить наличие клейм печати поставщика марки материала ВТ20 ГОСТ 19807-91 |  |  |  |  |  |  | 5 | 0,7 | Т04 | Лупа ЛП-4х ГОСТ 25706-83 |  |  |  |  |  |  |  |  | 005 | 3. Проверить штаповку на отсутствие механических повреждений |  |  |  |  |  |  | 15 | 0,3 | 006 | 4. Проверить габаритные размеры штаповки 727х420х79мм |  |  |  |  |  |  | 5 | 0,6 | Т07 | Рулетка 1000мм ГОСТ 7502-98 ГОСТ 7502-98 |  |  |  |  |  |  |  |  | Т08 | Штангенциркуль ШЦ-125-01 ГОСТ 166-89 |  |  |  |  |  |  |  |  | 009 | 5. занести данные в журнал по Ф6-016 |  |  |  |  |  |  | 25 | 11 | Т10 | Ручка шариковая |  |  |  |  |  |  |  |  | 011 | 6. занести технологический паспорт |  |  |  |  |  |  | 20 | 3 | 012 | 7. занести данные в технологический паспорт детали |  |  |  |  |  |  | 9 | 0,9 | Т13 | Ручка шариковая |  |  |  |  |  |  |  |  | ОК | Операционная карта контроля |  |  |  |  |  |  |  | 7 |
| ГОСТ 3.1502-85 Форма 2     |                                                                                                                                                                                                                                                                                                                                                                                                                                                                                                                                                                                                                                                                                                                                                                                                                                                                                                                                                                                                                                                                                                                                                                                                                                                                                                                                                                                                                                                                                                                                                                                                                                                                                                                                                                                                                                                                                                                                                                                                                                                                                                                                                                                                                                                                                                                                                                                                                                                                                                                                                                                                                                                                                                                                                                                                                                                                                                                                                                                                                                                                                                                                                                                                                                                                                                                                                                                                                                                                                                                                                                                                                                                                                                                                                                                                                                                                                                                                                                                                                                           |                        |  |            |                              |     |                              |            |       |  |  |      |  |  |  |  |  |  |  |  |  |      |  |  |  |  |  |  |  |  |  |      |  |  |  |  |  |  |  |  |  |  |  |  |  |  |  |  |                              |   |   |          |                         |  |  |            |                           |  |                  |  |  |          |  |  |  |  |  |  |  |  |  |          |  |  |  |  |  |  |  |  |  |          |  |  |  |  |      |  |   |   |     |                       |  |  |  |  |                              |  |  |  |    |             |  |  |  |  |                    |  |  |  |      |                           |  |  |  |  |    |    |                 |  |  |                            |  |  |  |  |    |     |     |  |  |   |                          |                |  |  |                         |  |  |            |       |     |                            |  |  |  |  |  |  |  |  |     |                                                                                                        |  |  |  |  |  |  |    |     |     |                                                                                 |  |  |  |  |  |  |   |     |     |                          |  |  |  |  |  |  |  |  |     |                                                              |  |  |  |  |  |  |    |     |     |                                                       |  |  |  |  |  |  |   |     |     |                                          |  |  |  |  |  |  |  |  |     |                                      |  |  |  |  |  |  |  |  |     |                                      |  |  |  |  |  |  |    |    |     |                 |  |  |  |  |  |  |  |  |     |                                    |  |  |  |  |  |  |    |   |     |                                                    |  |  |  |  |  |  |   |     |     |                 |  |  |  |  |  |  |  |  |    |                             |  |  |  |  |  |  |  |   |
| Диаг                       |                                                                                                                                                                                                                                                                                                                                                                                                                                                                                                                                                                                                                                                                                                                                                                                                                                                                                                                                                                                                                                                                                                                                                                                                                                                                                                                                                                                                                                                                                                                                                                                                                                                                                                                                                                                                                                                                                                                                                                                                                                                                                                                                                                                                                                                                                                                                                                                                                                                                                                                                                                                                                                                                                                                                                                                                                                                                                                                                                                                                                                                                                                                                                                                                                                                                                                                                                                                                                                                                                                                                                                                                                                                                                                                                                                                                                                                                                                                                                                                                                                           |                        |  |            |                              |     |                              |            |       |  |  |      |  |  |  |  |  |  |  |  |  |      |  |  |  |  |  |  |  |  |  |      |  |  |  |  |  |  |  |  |  |  |  |  |  |  |  |  |                              |   |   |          |                         |  |  |            |                           |  |                  |  |  |          |  |  |  |  |  |  |  |  |  |          |  |  |  |  |  |  |  |  |  |          |  |  |  |  |      |  |   |   |     |                       |  |  |  |  |                              |  |  |  |    |             |  |  |  |  |                    |  |  |  |      |                           |  |  |  |  |    |    |                 |  |  |                            |  |  |  |  |    |     |     |  |  |   |                          |                |  |  |                         |  |  |            |       |     |                            |  |  |  |  |  |  |  |  |     |                                                                                                        |  |  |  |  |  |  |    |     |     |                                                                                 |  |  |  |  |  |  |   |     |     |                          |  |  |  |  |  |  |  |  |     |                                                              |  |  |  |  |  |  |    |     |     |                                                       |  |  |  |  |  |  |   |     |     |                                          |  |  |  |  |  |  |  |  |     |                                      |  |  |  |  |  |  |  |  |     |                                      |  |  |  |  |  |  |    |    |     |                 |  |  |  |  |  |  |  |  |     |                                    |  |  |  |  |  |  |    |   |     |                                                    |  |  |  |  |  |  |   |     |     |                 |  |  |  |  |  |  |  |  |    |                             |  |  |  |  |  |  |  |   |
| Взам                       |                                                                                                                                                                                                                                                                                                                                                                                                                                                                                                                                                                                                                                                                                                                                                                                                                                                                                                                                                                                                                                                                                                                                                                                                                                                                                                                                                                                                                                                                                                                                                                                                                                                                                                                                                                                                                                                                                                                                                                                                                                                                                                                                                                                                                                                                                                                                                                                                                                                                                                                                                                                                                                                                                                                                                                                                                                                                                                                                                                                                                                                                                                                                                                                                                                                                                                                                                                                                                                                                                                                                                                                                                                                                                                                                                                                                                                                                                                                                                                                                                                           |                        |  |            |                              |     |                              |            |       |  |  |      |  |  |  |  |  |  |  |  |  |      |  |  |  |  |  |  |  |  |  |      |  |  |  |  |  |  |  |  |  |  |  |  |  |  |  |  |                              |   |   |          |                         |  |  |            |                           |  |                  |  |  |          |  |  |  |  |  |  |  |  |  |          |  |  |  |  |  |  |  |  |  |          |  |  |  |  |      |  |   |   |     |                       |  |  |  |  |                              |  |  |  |    |             |  |  |  |  |                    |  |  |  |      |                           |  |  |  |  |    |    |                 |  |  |                            |  |  |  |  |    |     |     |  |  |   |                          |                |  |  |                         |  |  |            |       |     |                            |  |  |  |  |  |  |  |  |     |                                                                                                        |  |  |  |  |  |  |    |     |     |                                                                                 |  |  |  |  |  |  |   |     |     |                          |  |  |  |  |  |  |  |  |     |                                                              |  |  |  |  |  |  |    |     |     |                                                       |  |  |  |  |  |  |   |     |     |                                          |  |  |  |  |  |  |  |  |     |                                      |  |  |  |  |  |  |  |  |     |                                      |  |  |  |  |  |  |    |    |     |                 |  |  |  |  |  |  |  |  |     |                                    |  |  |  |  |  |  |    |   |     |                                                    |  |  |  |  |  |  |   |     |     |                 |  |  |  |  |  |  |  |  |    |                             |  |  |  |  |  |  |  |   |
| Прфт                       |                                                                                                                                                                                                                                                                                                                                                                                                                                                                                                                                                                                                                                                                                                                                                                                                                                                                                                                                                                                                                                                                                                                                                                                                                                                                                                                                                                                                                                                                                                                                                                                                                                                                                                                                                                                                                                                                                                                                                                                                                                                                                                                                                                                                                                                                                                                                                                                                                                                                                                                                                                                                                                                                                                                                                                                                                                                                                                                                                                                                                                                                                                                                                                                                                                                                                                                                                                                                                                                                                                                                                                                                                                                                                                                                                                                                                                                                                                                                                                                                                                           |                        |  |            |                              |     |                              |            |       |  |  |      |  |  |  |  |  |  |  |  |  |      |  |  |  |  |  |  |  |  |  |      |  |  |  |  |  |  |  |  |  |  |  |  |  |  |  |  |                              |   |   |          |                         |  |  |            |                           |  |                  |  |  |          |  |  |  |  |  |  |  |  |  |          |  |  |  |  |  |  |  |  |  |          |  |  |  |  |      |  |   |   |     |                       |  |  |  |  |                              |  |  |  |    |             |  |  |  |  |                    |  |  |  |      |                           |  |  |  |  |    |    |                 |  |  |                            |  |  |  |  |    |     |     |  |  |   |                          |                |  |  |                         |  |  |            |       |     |                            |  |  |  |  |  |  |  |  |     |                                                                                                        |  |  |  |  |  |  |    |     |     |                                                                                 |  |  |  |  |  |  |   |     |     |                          |  |  |  |  |  |  |  |  |     |                                                              |  |  |  |  |  |  |    |     |     |                                                       |  |  |  |  |  |  |   |     |     |                                          |  |  |  |  |  |  |  |  |     |                                      |  |  |  |  |  |  |  |  |     |                                      |  |  |  |  |  |  |    |    |     |                 |  |  |  |  |  |  |  |  |     |                                    |  |  |  |  |  |  |    |   |     |                                                    |  |  |  |  |  |  |   |     |     |                 |  |  |  |  |  |  |  |  |    |                             |  |  |  |  |  |  |  |   |
|                            |                                                                                                                                                                                                                                                                                                                                                                                                                                                                                                                                                                                                                                                                                                                                                                                                                                                                                                                                                                                                                                                                                                                                                                                                                                                                                                                                                                                                                                                                                                                                                                                                                                                                                                                                                                                                                                                                                                                                                                                                                                                                                                                                                                                                                                                                                                                                                                                                                                                                                                                                                                                                                                                                                                                                                                                                                                                                                                                                                                                                                                                                                                                                                                                                                                                                                                                                                                                                                                                                                                                                                                                                                                                                                                                                                                                                                                                                                                                                                                                                                                           |                        |  |            |                              |     | ДП 15.02.08.19.15-3.02.01.17 | 2          | 1     |  |  |      |  |  |  |  |  |  |  |  |  |      |  |  |  |  |  |  |  |  |  |      |  |  |  |  |  |  |  |  |  |  |  |  |  |  |  |  |                              |   |   |          |                         |  |  |            |                           |  |                  |  |  |          |  |  |  |  |  |  |  |  |  |          |  |  |  |  |  |  |  |  |  |          |  |  |  |  |      |  |   |   |     |                       |  |  |  |  |                              |  |  |  |    |             |  |  |  |  |                    |  |  |  |      |                           |  |  |  |  |    |    |                 |  |  |                            |  |  |  |  |    |     |     |  |  |   |                          |                |  |  |                         |  |  |            |       |     |                            |  |  |  |  |  |  |  |  |     |                                                                                                        |  |  |  |  |  |  |    |     |     |                                                                                 |  |  |  |  |  |  |   |     |     |                          |  |  |  |  |  |  |  |  |     |                                                              |  |  |  |  |  |  |    |     |     |                                                       |  |  |  |  |  |  |   |     |     |                                          |  |  |  |  |  |  |  |  |     |                                      |  |  |  |  |  |  |  |  |     |                                      |  |  |  |  |  |  |    |    |     |                 |  |  |  |  |  |  |  |  |     |                                    |  |  |  |  |  |  |    |   |     |                                                    |  |  |  |  |  |  |   |     |     |                 |  |  |  |  |  |  |  |  |    |                             |  |  |  |  |  |  |  |   |
| Разработ                   | Бондарь Илья Николаевич                                                                                                                                                                                                                                                                                                                                                                                                                                                                                                                                                                                                                                                                                                                                                                                                                                                                                                                                                                                                                                                                                                                                                                                                                                                                                                                                                                                                                                                                                                                                                                                                                                                                                                                                                                                                                                                                                                                                                                                                                                                                                                                                                                                                                                                                                                                                                                                                                                                                                                                                                                                                                                                                                                                                                                                                                                                                                                                                                                                                                                                                                                                                                                                                                                                                                                                                                                                                                                                                                                                                                                                                                                                                                                                                                                                                                                                                                                                                                                                                                   |                        |  | ГБПОУЮ ИАТ | ДП 15.02.08.19.15-3.02.01    |     | ГБПОУЮ ИАТ 60141             |            |       |  |  |      |  |  |  |  |  |  |  |  |  |      |  |  |  |  |  |  |  |  |  |      |  |  |  |  |  |  |  |  |  |  |  |  |  |  |  |  |                              |   |   |          |                         |  |  |            |                           |  |                  |  |  |          |  |  |  |  |  |  |  |  |  |          |  |  |  |  |  |  |  |  |  |          |  |  |  |  |      |  |   |   |     |                       |  |  |  |  |                              |  |  |  |    |             |  |  |  |  |                    |  |  |  |      |                           |  |  |  |  |    |    |                 |  |  |                            |  |  |  |  |    |     |     |  |  |   |                          |                |  |  |                         |  |  |            |       |     |                            |  |  |  |  |  |  |  |  |     |                                                                                                        |  |  |  |  |  |  |    |     |     |                                                                                 |  |  |  |  |  |  |   |     |     |                          |  |  |  |  |  |  |  |  |     |                                                              |  |  |  |  |  |  |    |     |     |                                                       |  |  |  |  |  |  |   |     |     |                                          |  |  |  |  |  |  |  |  |     |                                      |  |  |  |  |  |  |  |  |     |                                      |  |  |  |  |  |  |    |    |     |                 |  |  |  |  |  |  |  |  |     |                                    |  |  |  |  |  |  |    |   |     |                                                    |  |  |  |  |  |  |   |     |     |                 |  |  |  |  |  |  |  |  |    |                             |  |  |  |  |  |  |  |   |
| Проверил                   |                                                                                                                                                                                                                                                                                                                                                                                                                                                                                                                                                                                                                                                                                                                                                                                                                                                                                                                                                                                                                                                                                                                                                                                                                                                                                                                                                                                                                                                                                                                                                                                                                                                                                                                                                                                                                                                                                                                                                                                                                                                                                                                                                                                                                                                                                                                                                                                                                                                                                                                                                                                                                                                                                                                                                                                                                                                                                                                                                                                                                                                                                                                                                                                                                                                                                                                                                                                                                                                                                                                                                                                                                                                                                                                                                                                                                                                                                                                                                                                                                                           |                        |  |            |                              |     |                              |            |       |  |  |      |  |  |  |  |  |  |  |  |  |      |  |  |  |  |  |  |  |  |  |      |  |  |  |  |  |  |  |  |  |  |  |  |  |  |  |  |                              |   |   |          |                         |  |  |            |                           |  |                  |  |  |          |  |  |  |  |  |  |  |  |  |          |  |  |  |  |  |  |  |  |  |          |  |  |  |  |      |  |   |   |     |                       |  |  |  |  |                              |  |  |  |    |             |  |  |  |  |                    |  |  |  |      |                           |  |  |  |  |    |    |                 |  |  |                            |  |  |  |  |    |     |     |  |  |   |                          |                |  |  |                         |  |  |            |       |     |                            |  |  |  |  |  |  |  |  |     |                                                                                                        |  |  |  |  |  |  |    |     |     |                                                                                 |  |  |  |  |  |  |   |     |     |                          |  |  |  |  |  |  |  |  |     |                                                              |  |  |  |  |  |  |    |     |     |                                                       |  |  |  |  |  |  |   |     |     |                                          |  |  |  |  |  |  |  |  |     |                                      |  |  |  |  |  |  |  |  |     |                                      |  |  |  |  |  |  |    |    |     |                 |  |  |  |  |  |  |  |  |     |                                    |  |  |  |  |  |  |    |   |     |                                                    |  |  |  |  |  |  |   |     |     |                 |  |  |  |  |  |  |  |  |    |                             |  |  |  |  |  |  |  |   |
| Утвердил                   |                                                                                                                                                                                                                                                                                                                                                                                                                                                                                                                                                                                                                                                                                                                                                                                                                                                                                                                                                                                                                                                                                                                                                                                                                                                                                                                                                                                                                                                                                                                                                                                                                                                                                                                                                                                                                                                                                                                                                                                                                                                                                                                                                                                                                                                                                                                                                                                                                                                                                                                                                                                                                                                                                                                                                                                                                                                                                                                                                                                                                                                                                                                                                                                                                                                                                                                                                                                                                                                                                                                                                                                                                                                                                                                                                                                                                                                                                                                                                                                                                                           |                        |  |            |                              |     |                              |            |       |  |  |      |  |  |  |  |  |  |  |  |  |      |  |  |  |  |  |  |  |  |  |      |  |  |  |  |  |  |  |  |  |  |  |  |  |  |  |  |                              |   |   |          |                         |  |  |            |                           |  |                  |  |  |          |  |  |  |  |  |  |  |  |  |          |  |  |  |  |  |  |  |  |  |          |  |  |  |  |      |  |   |   |     |                       |  |  |  |  |                              |  |  |  |    |             |  |  |  |  |                    |  |  |  |      |                           |  |  |  |  |    |    |                 |  |  |                            |  |  |  |  |    |     |     |  |  |   |                          |                |  |  |                         |  |  |            |       |     |                            |  |  |  |  |  |  |  |  |     |                                                                                                        |  |  |  |  |  |  |    |     |     |                                                                                 |  |  |  |  |  |  |   |     |     |                          |  |  |  |  |  |  |  |  |     |                                                              |  |  |  |  |  |  |    |     |     |                                                       |  |  |  |  |  |  |   |     |     |                                          |  |  |  |  |  |  |  |  |     |                                      |  |  |  |  |  |  |  |  |     |                                      |  |  |  |  |  |  |    |    |     |                 |  |  |  |  |  |  |  |  |     |                                    |  |  |  |  |  |  |    |   |     |                                                    |  |  |  |  |  |  |   |     |     |                 |  |  |  |  |  |  |  |  |    |                             |  |  |  |  |  |  |  |   |
| И. карта                   |                                                                                                                                                                                                                                                                                                                                                                                                                                                                                                                                                                                                                                                                                                                                                                                                                                                                                                                                                                                                                                                                                                                                                                                                                                                                                                                                                                                                                                                                                                                                                                                                                                                                                                                                                                                                                                                                                                                                                                                                                                                                                                                                                                                                                                                                                                                                                                                                                                                                                                                                                                                                                                                                                                                                                                                                                                                                                                                                                                                                                                                                                                                                                                                                                                                                                                                                                                                                                                                                                                                                                                                                                                                                                                                                                                                                                                                                                                                                                                                                                                           |                        |  |            | Бажа                         |     | 3                            | 2          | 005   |  |  |      |  |  |  |  |  |  |  |  |  |      |  |  |  |  |  |  |  |  |  |      |  |  |  |  |  |  |  |  |  |  |  |  |  |  |  |  |                              |   |   |          |                         |  |  |            |                           |  |                  |  |  |          |  |  |  |  |  |  |  |  |  |          |  |  |  |  |  |  |  |  |  |          |  |  |  |  |      |  |   |   |     |                       |  |  |  |  |                              |  |  |  |    |             |  |  |  |  |                    |  |  |  |      |                           |  |  |  |  |    |    |                 |  |  |                            |  |  |  |  |    |     |     |  |  |   |                          |                |  |  |                         |  |  |            |       |     |                            |  |  |  |  |  |  |  |  |     |                                                                                                        |  |  |  |  |  |  |    |     |     |                                                                                 |  |  |  |  |  |  |   |     |     |                          |  |  |  |  |  |  |  |  |     |                                                              |  |  |  |  |  |  |    |     |     |                                                       |  |  |  |  |  |  |   |     |     |                                          |  |  |  |  |  |  |  |  |     |                                      |  |  |  |  |  |  |  |  |     |                                      |  |  |  |  |  |  |    |    |     |                 |  |  |  |  |  |  |  |  |     |                                    |  |  |  |  |  |  |    |   |     |                                                    |  |  |  |  |  |  |   |     |     |                 |  |  |  |  |  |  |  |  |    |                             |  |  |  |  |  |  |  |   |
| Наименование операции      |                                                                                                                                                                                                                                                                                                                                                                                                                                                                                                                                                                                                                                                                                                                                                                                                                                                                                                                                                                                                                                                                                                                                                                                                                                                                                                                                                                                                                                                                                                                                                                                                                                                                                                                                                                                                                                                                                                                                                                                                                                                                                                                                                                                                                                                                                                                                                                                                                                                                                                                                                                                                                                                                                                                                                                                                                                                                                                                                                                                                                                                                                                                                                                                                                                                                                                                                                                                                                                                                                                                                                                                                                                                                                                                                                                                                                                                                                                                                                                                                                                           |                        |  |            | Наименование марки материала |     |                              |            | М2    |  |  |      |  |  |  |  |  |  |  |  |  |      |  |  |  |  |  |  |  |  |  |      |  |  |  |  |  |  |  |  |  |  |  |  |  |  |  |  |                              |   |   |          |                         |  |  |            |                           |  |                  |  |  |          |  |  |  |  |  |  |  |  |  |          |  |  |  |  |  |  |  |  |  |          |  |  |  |  |      |  |   |   |     |                       |  |  |  |  |                              |  |  |  |    |             |  |  |  |  |                    |  |  |  |      |                           |  |  |  |  |    |    |                 |  |  |                            |  |  |  |  |    |     |     |  |  |   |                          |                |  |  |                         |  |  |            |       |     |                            |  |  |  |  |  |  |  |  |     |                                                                                                        |  |  |  |  |  |  |    |     |     |                                                                                 |  |  |  |  |  |  |   |     |     |                          |  |  |  |  |  |  |  |  |     |                                                              |  |  |  |  |  |  |    |     |     |                                                       |  |  |  |  |  |  |   |     |     |                                          |  |  |  |  |  |  |  |  |     |                                      |  |  |  |  |  |  |  |  |     |                                      |  |  |  |  |  |  |    |    |     |                 |  |  |  |  |  |  |  |  |     |                                    |  |  |  |  |  |  |    |   |     |                                                    |  |  |  |  |  |  |   |     |     |                 |  |  |  |  |  |  |  |  |    |                             |  |  |  |  |  |  |  |   |
| Контрольная                |                                                                                                                                                                                                                                                                                                                                                                                                                                                                                                                                                                                                                                                                                                                                                                                                                                                                                                                                                                                                                                                                                                                                                                                                                                                                                                                                                                                                                                                                                                                                                                                                                                                                                                                                                                                                                                                                                                                                                                                                                                                                                                                                                                                                                                                                                                                                                                                                                                                                                                                                                                                                                                                                                                                                                                                                                                                                                                                                                                                                                                                                                                                                                                                                                                                                                                                                                                                                                                                                                                                                                                                                                                                                                                                                                                                                                                                                                                                                                                                                                                           |                        |  |            | ВТ20 ГОСТ 19807-91           |     |                              |            | 9.54  |  |  |      |  |  |  |  |  |  |  |  |  |      |  |  |  |  |  |  |  |  |  |      |  |  |  |  |  |  |  |  |  |  |  |  |  |  |  |  |                              |   |   |          |                         |  |  |            |                           |  |                  |  |  |          |  |  |  |  |  |  |  |  |  |          |  |  |  |  |  |  |  |  |  |          |  |  |  |  |      |  |   |   |     |                       |  |  |  |  |                              |  |  |  |    |             |  |  |  |  |                    |  |  |  |      |                           |  |  |  |  |    |    |                 |  |  |                            |  |  |  |  |    |     |     |  |  |   |                          |                |  |  |                         |  |  |            |       |     |                            |  |  |  |  |  |  |  |  |     |                                                                                                        |  |  |  |  |  |  |    |     |     |                                                                                 |  |  |  |  |  |  |   |     |     |                          |  |  |  |  |  |  |  |  |     |                                                              |  |  |  |  |  |  |    |     |     |                                                       |  |  |  |  |  |  |   |     |     |                                          |  |  |  |  |  |  |  |  |     |                                      |  |  |  |  |  |  |  |  |     |                                      |  |  |  |  |  |  |    |    |     |                 |  |  |  |  |  |  |  |  |     |                                    |  |  |  |  |  |  |    |   |     |                                                    |  |  |  |  |  |  |   |     |     |                 |  |  |  |  |  |  |  |  |    |                             |  |  |  |  |  |  |  |   |
| Наименование оборудования  |                                                                                                                                                                                                                                                                                                                                                                                                                                                                                                                                                                                                                                                                                                                                                                                                                                                                                                                                                                                                                                                                                                                                                                                                                                                                                                                                                                                                                                                                                                                                                                                                                                                                                                                                                                                                                                                                                                                                                                                                                                                                                                                                                                                                                                                                                                                                                                                                                                                                                                                                                                                                                                                                                                                                                                                                                                                                                                                                                                                                                                                                                                                                                                                                                                                                                                                                                                                                                                                                                                                                                                                                                                                                                                                                                                                                                                                                                                                                                                                                                                           |                        |  |            | Тр                           | Тв  | Обозначение ИОТ              |            |       |  |  |      |  |  |  |  |  |  |  |  |  |      |  |  |  |  |  |  |  |  |  |      |  |  |  |  |  |  |  |  |  |  |  |  |  |  |  |  |                              |   |   |          |                         |  |  |            |                           |  |                  |  |  |          |  |  |  |  |  |  |  |  |  |          |  |  |  |  |  |  |  |  |  |          |  |  |  |  |      |  |   |   |     |                       |  |  |  |  |                              |  |  |  |    |             |  |  |  |  |                    |  |  |  |      |                           |  |  |  |  |    |    |                 |  |  |                            |  |  |  |  |    |     |     |  |  |   |                          |                |  |  |                         |  |  |            |       |     |                            |  |  |  |  |  |  |  |  |     |                                                                                                        |  |  |  |  |  |  |    |     |     |                                                                                 |  |  |  |  |  |  |   |     |     |                          |  |  |  |  |  |  |  |  |     |                                                              |  |  |  |  |  |  |    |     |     |                                                       |  |  |  |  |  |  |   |     |     |                                          |  |  |  |  |  |  |  |  |     |                                      |  |  |  |  |  |  |  |  |     |                                      |  |  |  |  |  |  |    |    |     |                 |  |  |  |  |  |  |  |  |     |                                    |  |  |  |  |  |  |    |   |     |                                                    |  |  |  |  |  |  |   |     |     |                 |  |  |  |  |  |  |  |  |    |                             |  |  |  |  |  |  |  |   |
| Контрольный стол СПМ-01-03 |                                                                                                                                                                                                                                                                                                                                                                                                                                                                                                                                                                                                                                                                                                                                                                                                                                                                                                                                                                                                                                                                                                                                                                                                                                                                                                                                                                                                                                                                                                                                                                                                                                                                                                                                                                                                                                                                                                                                                                                                                                                                                                                                                                                                                                                                                                                                                                                                                                                                                                                                                                                                                                                                                                                                                                                                                                                                                                                                                                                                                                                                                                                                                                                                                                                                                                                                                                                                                                                                                                                                                                                                                                                                                                                                                                                                                                                                                                                                                                                                                                           |                        |  |            | 99                           | 126 | И-3                          |            |       |  |  |      |  |  |  |  |  |  |  |  |  |      |  |  |  |  |  |  |  |  |  |      |  |  |  |  |  |  |  |  |  |  |  |  |  |  |  |  |                              |   |   |          |                         |  |  |            |                           |  |                  |  |  |          |  |  |  |  |  |  |  |  |  |          |  |  |  |  |  |  |  |  |  |          |  |  |  |  |      |  |   |   |     |                       |  |  |  |  |                              |  |  |  |    |             |  |  |  |  |                    |  |  |  |      |                           |  |  |  |  |    |    |                 |  |  |                            |  |  |  |  |    |     |     |  |  |   |                          |                |  |  |                         |  |  |            |       |     |                            |  |  |  |  |  |  |  |  |     |                                                                                                        |  |  |  |  |  |  |    |     |     |                                                                                 |  |  |  |  |  |  |   |     |     |                          |  |  |  |  |  |  |  |  |     |                                                              |  |  |  |  |  |  |    |     |     |                                                       |  |  |  |  |  |  |   |     |     |                                          |  |  |  |  |  |  |  |  |     |                                      |  |  |  |  |  |  |  |  |     |                                      |  |  |  |  |  |  |    |    |     |                 |  |  |  |  |  |  |  |  |     |                                    |  |  |  |  |  |  |    |   |     |                                                    |  |  |  |  |  |  |   |     |     |                 |  |  |  |  |  |  |  |  |    |                             |  |  |  |  |  |  |  |   |
| Р                          | Контролируемые параметры                                                                                                                                                                                                                                                                                                                                                                                                                                                                                                                                                                                                                                                                                                                                                                                                                                                                                                                                                                                                                                                                                                                                                                                                                                                                                                                                                                                                                                                                                                                                                                                                                                                                                                                                                                                                                                                                                                                                                                                                                                                                                                                                                                                                                                                                                                                                                                                                                                                                                                                                                                                                                                                                                                                                                                                                                                                                                                                                                                                                                                                                                                                                                                                                                                                                                                                                                                                                                                                                                                                                                                                                                                                                                                                                                                                                                                                                                                                                                                                                                  | Код средств ТР         |  |            | Наименование средств ТР      |     |                              | Объем и ПК | Тр/Тв |  |  |      |  |  |  |  |  |  |  |  |  |      |  |  |  |  |  |  |  |  |  |      |  |  |  |  |  |  |  |  |  |  |  |  |  |  |  |  |                              |   |   |          |                         |  |  |            |                           |  |                  |  |  |          |  |  |  |  |  |  |  |  |  |          |  |  |  |  |  |  |  |  |  |          |  |  |  |  |      |  |   |   |     |                       |  |  |  |  |                              |  |  |  |    |             |  |  |  |  |                    |  |  |  |      |                           |  |  |  |  |    |    |                 |  |  |                            |  |  |  |  |    |     |     |  |  |   |                          |                |  |  |                         |  |  |            |       |     |                            |  |  |  |  |  |  |  |  |     |                                                                                                        |  |  |  |  |  |  |    |     |     |                                                                                 |  |  |  |  |  |  |   |     |     |                          |  |  |  |  |  |  |  |  |     |                                                              |  |  |  |  |  |  |    |     |     |                                                       |  |  |  |  |  |  |   |     |     |                                          |  |  |  |  |  |  |  |  |     |                                      |  |  |  |  |  |  |  |  |     |                                      |  |  |  |  |  |  |    |    |     |                 |  |  |  |  |  |  |  |  |     |                                    |  |  |  |  |  |  |    |   |     |                                                    |  |  |  |  |  |  |   |     |     |                 |  |  |  |  |  |  |  |  |    |                             |  |  |  |  |  |  |  |   |
| 601                        | Контрольный стол СПМ-01-03                                                                                                                                                                                                                                                                                                                                                                                                                                                                                                                                                                                                                                                                                                                                                                                                                                                                                                                                                                                                                                                                                                                                                                                                                                                                                                                                                                                                                                                                                                                                                                                                                                                                                                                                                                                                                                                                                                                                                                                                                                                                                                                                                                                                                                                                                                                                                                                                                                                                                                                                                                                                                                                                                                                                                                                                                                                                                                                                                                                                                                                                                                                                                                                                                                                                                                                                                                                                                                                                                                                                                                                                                                                                                                                                                                                                                                                                                                                                                                                                                |                        |  |            |                              |     |                              |            |       |  |  |      |  |  |  |  |  |  |  |  |  |      |  |  |  |  |  |  |  |  |  |      |  |  |  |  |  |  |  |  |  |  |  |  |  |  |  |  |                              |   |   |          |                         |  |  |            |                           |  |                  |  |  |          |  |  |  |  |  |  |  |  |  |          |  |  |  |  |  |  |  |  |  |          |  |  |  |  |      |  |   |   |     |                       |  |  |  |  |                              |  |  |  |    |             |  |  |  |  |                    |  |  |  |      |                           |  |  |  |  |    |    |                 |  |  |                            |  |  |  |  |    |     |     |  |  |   |                          |                |  |  |                         |  |  |            |       |     |                            |  |  |  |  |  |  |  |  |     |                                                                                                        |  |  |  |  |  |  |    |     |     |                                                                                 |  |  |  |  |  |  |   |     |     |                          |  |  |  |  |  |  |  |  |     |                                                              |  |  |  |  |  |  |    |     |     |                                                       |  |  |  |  |  |  |   |     |     |                                          |  |  |  |  |  |  |  |  |     |                                      |  |  |  |  |  |  |  |  |     |                                      |  |  |  |  |  |  |    |    |     |                 |  |  |  |  |  |  |  |  |     |                                    |  |  |  |  |  |  |    |   |     |                                                    |  |  |  |  |  |  |   |     |     |                 |  |  |  |  |  |  |  |  |    |                             |  |  |  |  |  |  |  |   |
| 002                        | 1. Проверить документацию ИИТСК в проведении контроля химического состава материала ВТ20 ГОСТ 19807-91                                                                                                                                                                                                                                                                                                                                                                                                                                                                                                                                                                                                                                                                                                                                                                                                                                                                                                                                                                                                                                                                                                                                                                                                                                                                                                                                                                                                                                                                                                                                                                                                                                                                                                                                                                                                                                                                                                                                                                                                                                                                                                                                                                                                                                                                                                                                                                                                                                                                                                                                                                                                                                                                                                                                                                                                                                                                                                                                                                                                                                                                                                                                                                                                                                                                                                                                                                                                                                                                                                                                                                                                                                                                                                                                                                                                                                                                                                                                    |                        |  |            |                              |     |                              | 10         | 0,8   |  |  |      |  |  |  |  |  |  |  |  |  |      |  |  |  |  |  |  |  |  |  |      |  |  |  |  |  |  |  |  |  |  |  |  |  |  |  |  |                              |   |   |          |                         |  |  |            |                           |  |                  |  |  |          |  |  |  |  |  |  |  |  |  |          |  |  |  |  |  |  |  |  |  |          |  |  |  |  |      |  |   |   |     |                       |  |  |  |  |                              |  |  |  |    |             |  |  |  |  |                    |  |  |  |      |                           |  |  |  |  |    |    |                 |  |  |                            |  |  |  |  |    |     |     |  |  |   |                          |                |  |  |                         |  |  |            |       |     |                            |  |  |  |  |  |  |  |  |     |                                                                                                        |  |  |  |  |  |  |    |     |     |                                                                                 |  |  |  |  |  |  |   |     |     |                          |  |  |  |  |  |  |  |  |     |                                                              |  |  |  |  |  |  |    |     |     |                                                       |  |  |  |  |  |  |   |     |     |                                          |  |  |  |  |  |  |  |  |     |                                      |  |  |  |  |  |  |  |  |     |                                      |  |  |  |  |  |  |    |    |     |                 |  |  |  |  |  |  |  |  |     |                                    |  |  |  |  |  |  |    |   |     |                                                    |  |  |  |  |  |  |   |     |     |                 |  |  |  |  |  |  |  |  |    |                             |  |  |  |  |  |  |  |   |
| 003                        | 2. Проверить наличие клейм печати поставщика марки материала ВТ20 ГОСТ 19807-91                                                                                                                                                                                                                                                                                                                                                                                                                                                                                                                                                                                                                                                                                                                                                                                                                                                                                                                                                                                                                                                                                                                                                                                                                                                                                                                                                                                                                                                                                                                                                                                                                                                                                                                                                                                                                                                                                                                                                                                                                                                                                                                                                                                                                                                                                                                                                                                                                                                                                                                                                                                                                                                                                                                                                                                                                                                                                                                                                                                                                                                                                                                                                                                                                                                                                                                                                                                                                                                                                                                                                                                                                                                                                                                                                                                                                                                                                                                                                           |                        |  |            |                              |     |                              | 5          | 0,7   |  |  |      |  |  |  |  |  |  |  |  |  |      |  |  |  |  |  |  |  |  |  |      |  |  |  |  |  |  |  |  |  |  |  |  |  |  |  |  |                              |   |   |          |                         |  |  |            |                           |  |                  |  |  |          |  |  |  |  |  |  |  |  |  |          |  |  |  |  |  |  |  |  |  |          |  |  |  |  |      |  |   |   |     |                       |  |  |  |  |                              |  |  |  |    |             |  |  |  |  |                    |  |  |  |      |                           |  |  |  |  |    |    |                 |  |  |                            |  |  |  |  |    |     |     |  |  |   |                          |                |  |  |                         |  |  |            |       |     |                            |  |  |  |  |  |  |  |  |     |                                                                                                        |  |  |  |  |  |  |    |     |     |                                                                                 |  |  |  |  |  |  |   |     |     |                          |  |  |  |  |  |  |  |  |     |                                                              |  |  |  |  |  |  |    |     |     |                                                       |  |  |  |  |  |  |   |     |     |                                          |  |  |  |  |  |  |  |  |     |                                      |  |  |  |  |  |  |  |  |     |                                      |  |  |  |  |  |  |    |    |     |                 |  |  |  |  |  |  |  |  |     |                                    |  |  |  |  |  |  |    |   |     |                                                    |  |  |  |  |  |  |   |     |     |                 |  |  |  |  |  |  |  |  |    |                             |  |  |  |  |  |  |  |   |
| Т04                        | Лупа ЛП-4х ГОСТ 25706-83                                                                                                                                                                                                                                                                                                                                                                                                                                                                                                                                                                                                                                                                                                                                                                                                                                                                                                                                                                                                                                                                                                                                                                                                                                                                                                                                                                                                                                                                                                                                                                                                                                                                                                                                                                                                                                                                                                                                                                                                                                                                                                                                                                                                                                                                                                                                                                                                                                                                                                                                                                                                                                                                                                                                                                                                                                                                                                                                                                                                                                                                                                                                                                                                                                                                                                                                                                                                                                                                                                                                                                                                                                                                                                                                                                                                                                                                                                                                                                                                                  |                        |  |            |                              |     |                              |            |       |  |  |      |  |  |  |  |  |  |  |  |  |      |  |  |  |  |  |  |  |  |  |      |  |  |  |  |  |  |  |  |  |  |  |  |  |  |  |  |                              |   |   |          |                         |  |  |            |                           |  |                  |  |  |          |  |  |  |  |  |  |  |  |  |          |  |  |  |  |  |  |  |  |  |          |  |  |  |  |      |  |   |   |     |                       |  |  |  |  |                              |  |  |  |    |             |  |  |  |  |                    |  |  |  |      |                           |  |  |  |  |    |    |                 |  |  |                            |  |  |  |  |    |     |     |  |  |   |                          |                |  |  |                         |  |  |            |       |     |                            |  |  |  |  |  |  |  |  |     |                                                                                                        |  |  |  |  |  |  |    |     |     |                                                                                 |  |  |  |  |  |  |   |     |     |                          |  |  |  |  |  |  |  |  |     |                                                              |  |  |  |  |  |  |    |     |     |                                                       |  |  |  |  |  |  |   |     |     |                                          |  |  |  |  |  |  |  |  |     |                                      |  |  |  |  |  |  |  |  |     |                                      |  |  |  |  |  |  |    |    |     |                 |  |  |  |  |  |  |  |  |     |                                    |  |  |  |  |  |  |    |   |     |                                                    |  |  |  |  |  |  |   |     |     |                 |  |  |  |  |  |  |  |  |    |                             |  |  |  |  |  |  |  |   |
| 005                        | 3. Проверить штаповку на отсутствие механических повреждений                                                                                                                                                                                                                                                                                                                                                                                                                                                                                                                                                                                                                                                                                                                                                                                                                                                                                                                                                                                                                                                                                                                                                                                                                                                                                                                                                                                                                                                                                                                                                                                                                                                                                                                                                                                                                                                                                                                                                                                                                                                                                                                                                                                                                                                                                                                                                                                                                                                                                                                                                                                                                                                                                                                                                                                                                                                                                                                                                                                                                                                                                                                                                                                                                                                                                                                                                                                                                                                                                                                                                                                                                                                                                                                                                                                                                                                                                                                                                                              |                        |  |            |                              |     |                              | 15         | 0,3   |  |  |      |  |  |  |  |  |  |  |  |  |      |  |  |  |  |  |  |  |  |  |      |  |  |  |  |  |  |  |  |  |  |  |  |  |  |  |  |                              |   |   |          |                         |  |  |            |                           |  |                  |  |  |          |  |  |  |  |  |  |  |  |  |          |  |  |  |  |  |  |  |  |  |          |  |  |  |  |      |  |   |   |     |                       |  |  |  |  |                              |  |  |  |    |             |  |  |  |  |                    |  |  |  |      |                           |  |  |  |  |    |    |                 |  |  |                            |  |  |  |  |    |     |     |  |  |   |                          |                |  |  |                         |  |  |            |       |     |                            |  |  |  |  |  |  |  |  |     |                                                                                                        |  |  |  |  |  |  |    |     |     |                                                                                 |  |  |  |  |  |  |   |     |     |                          |  |  |  |  |  |  |  |  |     |                                                              |  |  |  |  |  |  |    |     |     |                                                       |  |  |  |  |  |  |   |     |     |                                          |  |  |  |  |  |  |  |  |     |                                      |  |  |  |  |  |  |  |  |     |                                      |  |  |  |  |  |  |    |    |     |                 |  |  |  |  |  |  |  |  |     |                                    |  |  |  |  |  |  |    |   |     |                                                    |  |  |  |  |  |  |   |     |     |                 |  |  |  |  |  |  |  |  |    |                             |  |  |  |  |  |  |  |   |
| 006                        | 4. Проверить габаритные размеры штаповки 727х420х79мм                                                                                                                                                                                                                                                                                                                                                                                                                                                                                                                                                                                                                                                                                                                                                                                                                                                                                                                                                                                                                                                                                                                                                                                                                                                                                                                                                                                                                                                                                                                                                                                                                                                                                                                                                                                                                                                                                                                                                                                                                                                                                                                                                                                                                                                                                                                                                                                                                                                                                                                                                                                                                                                                                                                                                                                                                                                                                                                                                                                                                                                                                                                                                                                                                                                                                                                                                                                                                                                                                                                                                                                                                                                                                                                                                                                                                                                                                                                                                                                     |                        |  |            |                              |     |                              | 5          | 0,6   |  |  |      |  |  |  |  |  |  |  |  |  |      |  |  |  |  |  |  |  |  |  |      |  |  |  |  |  |  |  |  |  |  |  |  |  |  |  |  |                              |   |   |          |                         |  |  |            |                           |  |                  |  |  |          |  |  |  |  |  |  |  |  |  |          |  |  |  |  |  |  |  |  |  |          |  |  |  |  |      |  |   |   |     |                       |  |  |  |  |                              |  |  |  |    |             |  |  |  |  |                    |  |  |  |      |                           |  |  |  |  |    |    |                 |  |  |                            |  |  |  |  |    |     |     |  |  |   |                          |                |  |  |                         |  |  |            |       |     |                            |  |  |  |  |  |  |  |  |     |                                                                                                        |  |  |  |  |  |  |    |     |     |                                                                                 |  |  |  |  |  |  |   |     |     |                          |  |  |  |  |  |  |  |  |     |                                                              |  |  |  |  |  |  |    |     |     |                                                       |  |  |  |  |  |  |   |     |     |                                          |  |  |  |  |  |  |  |  |     |                                      |  |  |  |  |  |  |  |  |     |                                      |  |  |  |  |  |  |    |    |     |                 |  |  |  |  |  |  |  |  |     |                                    |  |  |  |  |  |  |    |   |     |                                                    |  |  |  |  |  |  |   |     |     |                 |  |  |  |  |  |  |  |  |    |                             |  |  |  |  |  |  |  |   |
| Т07                        | Рулетка 1000мм ГОСТ 7502-98 ГОСТ 7502-98                                                                                                                                                                                                                                                                                                                                                                                                                                                                                                                                                                                                                                                                                                                                                                                                                                                                                                                                                                                                                                                                                                                                                                                                                                                                                                                                                                                                                                                                                                                                                                                                                                                                                                                                                                                                                                                                                                                                                                                                                                                                                                                                                                                                                                                                                                                                                                                                                                                                                                                                                                                                                                                                                                                                                                                                                                                                                                                                                                                                                                                                                                                                                                                                                                                                                                                                                                                                                                                                                                                                                                                                                                                                                                                                                                                                                                                                                                                                                                                                  |                        |  |            |                              |     |                              |            |       |  |  |      |  |  |  |  |  |  |  |  |  |      |  |  |  |  |  |  |  |  |  |      |  |  |  |  |  |  |  |  |  |  |  |  |  |  |  |  |                              |   |   |          |                         |  |  |            |                           |  |                  |  |  |          |  |  |  |  |  |  |  |  |  |          |  |  |  |  |  |  |  |  |  |          |  |  |  |  |      |  |   |   |     |                       |  |  |  |  |                              |  |  |  |    |             |  |  |  |  |                    |  |  |  |      |                           |  |  |  |  |    |    |                 |  |  |                            |  |  |  |  |    |     |     |  |  |   |                          |                |  |  |                         |  |  |            |       |     |                            |  |  |  |  |  |  |  |  |     |                                                                                                        |  |  |  |  |  |  |    |     |     |                                                                                 |  |  |  |  |  |  |   |     |     |                          |  |  |  |  |  |  |  |  |     |                                                              |  |  |  |  |  |  |    |     |     |                                                       |  |  |  |  |  |  |   |     |     |                                          |  |  |  |  |  |  |  |  |     |                                      |  |  |  |  |  |  |  |  |     |                                      |  |  |  |  |  |  |    |    |     |                 |  |  |  |  |  |  |  |  |     |                                    |  |  |  |  |  |  |    |   |     |                                                    |  |  |  |  |  |  |   |     |     |                 |  |  |  |  |  |  |  |  |    |                             |  |  |  |  |  |  |  |   |
| Т08                        | Штангенциркуль ШЦ-125-01 ГОСТ 166-89                                                                                                                                                                                                                                                                                                                                                                                                                                                                                                                                                                                                                                                                                                                                                                                                                                                                                                                                                                                                                                                                                                                                                                                                                                                                                                                                                                                                                                                                                                                                                                                                                                                                                                                                                                                                                                                                                                                                                                                                                                                                                                                                                                                                                                                                                                                                                                                                                                                                                                                                                                                                                                                                                                                                                                                                                                                                                                                                                                                                                                                                                                                                                                                                                                                                                                                                                                                                                                                                                                                                                                                                                                                                                                                                                                                                                                                                                                                                                                                                      |                        |  |            |                              |     |                              |            |       |  |  |      |  |  |  |  |  |  |  |  |  |      |  |  |  |  |  |  |  |  |  |      |  |  |  |  |  |  |  |  |  |  |  |  |  |  |  |  |                              |   |   |          |                         |  |  |            |                           |  |                  |  |  |          |  |  |  |  |  |  |  |  |  |          |  |  |  |  |  |  |  |  |  |          |  |  |  |  |      |  |   |   |     |                       |  |  |  |  |                              |  |  |  |    |             |  |  |  |  |                    |  |  |  |      |                           |  |  |  |  |    |    |                 |  |  |                            |  |  |  |  |    |     |     |  |  |   |                          |                |  |  |                         |  |  |            |       |     |                            |  |  |  |  |  |  |  |  |     |                                                                                                        |  |  |  |  |  |  |    |     |     |                                                                                 |  |  |  |  |  |  |   |     |     |                          |  |  |  |  |  |  |  |  |     |                                                              |  |  |  |  |  |  |    |     |     |                                                       |  |  |  |  |  |  |   |     |     |                                          |  |  |  |  |  |  |  |  |     |                                      |  |  |  |  |  |  |  |  |     |                                      |  |  |  |  |  |  |    |    |     |                 |  |  |  |  |  |  |  |  |     |                                    |  |  |  |  |  |  |    |   |     |                                                    |  |  |  |  |  |  |   |     |     |                 |  |  |  |  |  |  |  |  |    |                             |  |  |  |  |  |  |  |   |
| 009                        | 5. занести данные в журнал по Ф6-016                                                                                                                                                                                                                                                                                                                                                                                                                                                                                                                                                                                                                                                                                                                                                                                                                                                                                                                                                                                                                                                                                                                                                                                                                                                                                                                                                                                                                                                                                                                                                                                                                                                                                                                                                                                                                                                                                                                                                                                                                                                                                                                                                                                                                                                                                                                                                                                                                                                                                                                                                                                                                                                                                                                                                                                                                                                                                                                                                                                                                                                                                                                                                                                                                                                                                                                                                                                                                                                                                                                                                                                                                                                                                                                                                                                                                                                                                                                                                                                                      |                        |  |            |                              |     |                              | 25         | 11    |  |  |      |  |  |  |  |  |  |  |  |  |      |  |  |  |  |  |  |  |  |  |      |  |  |  |  |  |  |  |  |  |  |  |  |  |  |  |  |                              |   |   |          |                         |  |  |            |                           |  |                  |  |  |          |  |  |  |  |  |  |  |  |  |          |  |  |  |  |  |  |  |  |  |          |  |  |  |  |      |  |   |   |     |                       |  |  |  |  |                              |  |  |  |    |             |  |  |  |  |                    |  |  |  |      |                           |  |  |  |  |    |    |                 |  |  |                            |  |  |  |  |    |     |     |  |  |   |                          |                |  |  |                         |  |  |            |       |     |                            |  |  |  |  |  |  |  |  |     |                                                                                                        |  |  |  |  |  |  |    |     |     |                                                                                 |  |  |  |  |  |  |   |     |     |                          |  |  |  |  |  |  |  |  |     |                                                              |  |  |  |  |  |  |    |     |     |                                                       |  |  |  |  |  |  |   |     |     |                                          |  |  |  |  |  |  |  |  |     |                                      |  |  |  |  |  |  |  |  |     |                                      |  |  |  |  |  |  |    |    |     |                 |  |  |  |  |  |  |  |  |     |                                    |  |  |  |  |  |  |    |   |     |                                                    |  |  |  |  |  |  |   |     |     |                 |  |  |  |  |  |  |  |  |    |                             |  |  |  |  |  |  |  |   |
| Т10                        | Ручка шариковая                                                                                                                                                                                                                                                                                                                                                                                                                                                                                                                                                                                                                                                                                                                                                                                                                                                                                                                                                                                                                                                                                                                                                                                                                                                                                                                                                                                                                                                                                                                                                                                                                                                                                                                                                                                                                                                                                                                                                                                                                                                                                                                                                                                                                                                                                                                                                                                                                                                                                                                                                                                                                                                                                                                                                                                                                                                                                                                                                                                                                                                                                                                                                                                                                                                                                                                                                                                                                                                                                                                                                                                                                                                                                                                                                                                                                                                                                                                                                                                                                           |                        |  |            |                              |     |                              |            |       |  |  |      |  |  |  |  |  |  |  |  |  |      |  |  |  |  |  |  |  |  |  |      |  |  |  |  |  |  |  |  |  |  |  |  |  |  |  |  |                              |   |   |          |                         |  |  |            |                           |  |                  |  |  |          |  |  |  |  |  |  |  |  |  |          |  |  |  |  |  |  |  |  |  |          |  |  |  |  |      |  |   |   |     |                       |  |  |  |  |                              |  |  |  |    |             |  |  |  |  |                    |  |  |  |      |                           |  |  |  |  |    |    |                 |  |  |                            |  |  |  |  |    |     |     |  |  |   |                          |                |  |  |                         |  |  |            |       |     |                            |  |  |  |  |  |  |  |  |     |                                                                                                        |  |  |  |  |  |  |    |     |     |                                                                                 |  |  |  |  |  |  |   |     |     |                          |  |  |  |  |  |  |  |  |     |                                                              |  |  |  |  |  |  |    |     |     |                                                       |  |  |  |  |  |  |   |     |     |                                          |  |  |  |  |  |  |  |  |     |                                      |  |  |  |  |  |  |  |  |     |                                      |  |  |  |  |  |  |    |    |     |                 |  |  |  |  |  |  |  |  |     |                                    |  |  |  |  |  |  |    |   |     |                                                    |  |  |  |  |  |  |   |     |     |                 |  |  |  |  |  |  |  |  |    |                             |  |  |  |  |  |  |  |   |
| 011                        | 6. занести технологический паспорт                                                                                                                                                                                                                                                                                                                                                                                                                                                                                                                                                                                                                                                                                                                                                                                                                                                                                                                                                                                                                                                                                                                                                                                                                                                                                                                                                                                                                                                                                                                                                                                                                                                                                                                                                                                                                                                                                                                                                                                                                                                                                                                                                                                                                                                                                                                                                                                                                                                                                                                                                                                                                                                                                                                                                                                                                                                                                                                                                                                                                                                                                                                                                                                                                                                                                                                                                                                                                                                                                                                                                                                                                                                                                                                                                                                                                                                                                                                                                                                                        |                        |  |            |                              |     |                              | 20         | 3     |  |  |      |  |  |  |  |  |  |  |  |  |      |  |  |  |  |  |  |  |  |  |      |  |  |  |  |  |  |  |  |  |  |  |  |  |  |  |  |                              |   |   |          |                         |  |  |            |                           |  |                  |  |  |          |  |  |  |  |  |  |  |  |  |          |  |  |  |  |  |  |  |  |  |          |  |  |  |  |      |  |   |   |     |                       |  |  |  |  |                              |  |  |  |    |             |  |  |  |  |                    |  |  |  |      |                           |  |  |  |  |    |    |                 |  |  |                            |  |  |  |  |    |     |     |  |  |   |                          |                |  |  |                         |  |  |            |       |     |                            |  |  |  |  |  |  |  |  |     |                                                                                                        |  |  |  |  |  |  |    |     |     |                                                                                 |  |  |  |  |  |  |   |     |     |                          |  |  |  |  |  |  |  |  |     |                                                              |  |  |  |  |  |  |    |     |     |                                                       |  |  |  |  |  |  |   |     |     |                                          |  |  |  |  |  |  |  |  |     |                                      |  |  |  |  |  |  |  |  |     |                                      |  |  |  |  |  |  |    |    |     |                 |  |  |  |  |  |  |  |  |     |                                    |  |  |  |  |  |  |    |   |     |                                                    |  |  |  |  |  |  |   |     |     |                 |  |  |  |  |  |  |  |  |    |                             |  |  |  |  |  |  |  |   |
| 012                        | 7. занести данные в технологический паспорт детали                                                                                                                                                                                                                                                                                                                                                                                                                                                                                                                                                                                                                                                                                                                                                                                                                                                                                                                                                                                                                                                                                                                                                                                                                                                                                                                                                                                                                                                                                                                                                                                                                                                                                                                                                                                                                                                                                                                                                                                                                                                                                                                                                                                                                                                                                                                                                                                                                                                                                                                                                                                                                                                                                                                                                                                                                                                                                                                                                                                                                                                                                                                                                                                                                                                                                                                                                                                                                                                                                                                                                                                                                                                                                                                                                                                                                                                                                                                                                                                        |                        |  |            |                              |     |                              | 9          | 0,9   |  |  |      |  |  |  |  |  |  |  |  |  |      |  |  |  |  |  |  |  |  |  |      |  |  |  |  |  |  |  |  |  |  |  |  |  |  |  |  |                              |   |   |          |                         |  |  |            |                           |  |                  |  |  |          |  |  |  |  |  |  |  |  |  |          |  |  |  |  |  |  |  |  |  |          |  |  |  |  |      |  |   |   |     |                       |  |  |  |  |                              |  |  |  |    |             |  |  |  |  |                    |  |  |  |      |                           |  |  |  |  |    |    |                 |  |  |                            |  |  |  |  |    |     |     |  |  |   |                          |                |  |  |                         |  |  |            |       |     |                            |  |  |  |  |  |  |  |  |     |                                                                                                        |  |  |  |  |  |  |    |     |     |                                                                                 |  |  |  |  |  |  |   |     |     |                          |  |  |  |  |  |  |  |  |     |                                                              |  |  |  |  |  |  |    |     |     |                                                       |  |  |  |  |  |  |   |     |     |                                          |  |  |  |  |  |  |  |  |     |                                      |  |  |  |  |  |  |  |  |     |                                      |  |  |  |  |  |  |    |    |     |                 |  |  |  |  |  |  |  |  |     |                                    |  |  |  |  |  |  |    |   |     |                                                    |  |  |  |  |  |  |   |     |     |                 |  |  |  |  |  |  |  |  |    |                             |  |  |  |  |  |  |  |   |
| Т13                        | Ручка шариковая                                                                                                                                                                                                                                                                                                                                                                                                                                                                                                                                                                                                                                                                                                                                                                                                                                                                                                                                                                                                                                                                                                                                                                                                                                                                                                                                                                                                                                                                                                                                                                                                                                                                                                                                                                                                                                                                                                                                                                                                                                                                                                                                                                                                                                                                                                                                                                                                                                                                                                                                                                                                                                                                                                                                                                                                                                                                                                                                                                                                                                                                                                                                                                                                                                                                                                                                                                                                                                                                                                                                                                                                                                                                                                                                                                                                                                                                                                                                                                                                                           |                        |  |            |                              |     |                              |            |       |  |  |      |  |  |  |  |  |  |  |  |  |      |  |  |  |  |  |  |  |  |  |      |  |  |  |  |  |  |  |  |  |  |  |  |  |  |  |  |                              |   |   |          |                         |  |  |            |                           |  |                  |  |  |          |  |  |  |  |  |  |  |  |  |          |  |  |  |  |  |  |  |  |  |          |  |  |  |  |      |  |   |   |     |                       |  |  |  |  |                              |  |  |  |    |             |  |  |  |  |                    |  |  |  |      |                           |  |  |  |  |    |    |                 |  |  |                            |  |  |  |  |    |     |     |  |  |   |                          |                |  |  |                         |  |  |            |       |     |                            |  |  |  |  |  |  |  |  |     |                                                                                                        |  |  |  |  |  |  |    |     |     |                                                                                 |  |  |  |  |  |  |   |     |     |                          |  |  |  |  |  |  |  |  |     |                                                              |  |  |  |  |  |  |    |     |     |                                                       |  |  |  |  |  |  |   |     |     |                                          |  |  |  |  |  |  |  |  |     |                                      |  |  |  |  |  |  |  |  |     |                                      |  |  |  |  |  |  |    |    |     |                 |  |  |  |  |  |  |  |  |     |                                    |  |  |  |  |  |  |    |   |     |                                                    |  |  |  |  |  |  |   |     |     |                 |  |  |  |  |  |  |  |  |    |                             |  |  |  |  |  |  |  |   |
| ОК                         | Операционная карта контроля                                                                                                                                                                                                                                                                                                                                                                                                                                                                                                                                                                                                                                                                                                                                                                                                                                                                                                                                                                                                                                                                                                                                                                                                                                                                                                                                                                                                                                                                                                                                                                                                                                                                                                                                                                                                                                                                                                                                                                                                                                                                                                                                                                                                                                                                                                                                                                                                                                                                                                                                                                                                                                                                                                                                                                                                                                                                                                                                                                                                                                                                                                                                                                                                                                                                                                                                                                                                                                                                                                                                                                                                                                                                                                                                                                                                                                                                                                                                                                                                               |                        |  |            |                              |     |                              |            | 7     |  |  |      |  |  |  |  |  |  |  |  |  |      |  |  |  |  |  |  |  |  |  |      |  |  |  |  |  |  |  |  |  |  |  |  |  |  |  |  |                              |   |   |          |                         |  |  |            |                           |  |                  |  |  |          |  |  |  |  |  |  |  |  |  |          |  |  |  |  |  |  |  |  |  |          |  |  |  |  |      |  |   |   |     |                       |  |  |  |  |                              |  |  |  |    |             |  |  |  |  |                    |  |  |  |      |                           |  |  |  |  |    |    |                 |  |  |                            |  |  |  |  |    |     |     |  |  |   |                          |                |  |  |                         |  |  |            |       |     |                            |  |  |  |  |  |  |  |  |     |                                                                                                        |  |  |  |  |  |  |    |     |     |                                                                                 |  |  |  |  |  |  |   |     |     |                          |  |  |  |  |  |  |  |  |     |                                                              |  |  |  |  |  |  |    |     |     |                                                       |  |  |  |  |  |  |   |     |     |                                          |  |  |  |  |  |  |  |  |     |                                      |  |  |  |  |  |  |  |  |     |                                      |  |  |  |  |  |  |    |    |     |                 |  |  |  |  |  |  |  |  |     |                                    |  |  |  |  |  |  |    |   |     |                                                    |  |  |  |  |  |  |   |     |     |                 |  |  |  |  |  |  |  |  |    |                             |  |  |  |  |  |  |  |   |

| ГОСТ 3.1502-85 Форма 2а                       |                             |                |                         |            |       |
|-----------------------------------------------|-----------------------------|----------------|-------------------------|------------|-------|
| Деталь                                        |                             |                |                         |            |       |
| Вариант                                       |                             |                |                         |            |       |
| Год                                           |                             |                |                         |            |       |
| ДП 15.02.08 19 15-3.02.01 2                   |                             |                |                         |            |       |
| ДП 15.02.08 19 15-3.02.01 ГВЛОНО ИАТ 6041 005 |                             |                |                         |            |       |
| Р                                             | Контрольные параметры       | Код средств ТД | Наименование средств ТД | Объем и ПК | Тд/Тв |
| 001                                           | В. Завести бурку            |                |                         | 10         | 5     |
| 02                                            |                             |                |                         |            |       |
| 03                                            |                             |                |                         |            |       |
| 04                                            |                             |                |                         |            |       |
| 05                                            |                             |                |                         |            |       |
| 06                                            |                             |                |                         |            |       |
| 07                                            |                             |                |                         |            |       |
| 08                                            |                             |                |                         |            |       |
| 09                                            |                             |                |                         |            |       |
| 10                                            |                             |                |                         |            |       |
| 11                                            |                             |                |                         |            |       |
| 12                                            |                             |                |                         |            |       |
| 13                                            |                             |                |                         |            |       |
| 14                                            |                             |                |                         |            |       |
| 15                                            |                             |                |                         |            |       |
| 16                                            |                             |                |                         |            |       |
| 17                                            |                             |                |                         |            |       |
| OK                                            | Операционная карта контроля |                |                         |            | 8     |

|   |                                                                                                                               |
|---|-------------------------------------------------------------------------------------------------------------------------------|
| 4 | Операция входного контроля составлена в соответствии с требованиями ЕСКД и ЕСТД но содержит не более 5 незначительных ошибок. |
| 3 | Операция входного контроля составлена в соответствии с требованиями ЕСКД и ЕСТД но содержит более 5 ошибок.                   |

**Задание №8** Разработать операционную карту и технологический эскиз на **операцию Разметка** изготовления индивидуальной детали.

| Оценка | Показатели оценки                                                                                 |
|--------|---------------------------------------------------------------------------------------------------|
| 5      | Операция Разметка составлена без ошибок в соответствии с требованиями ЕСКД и ЕСТД.<br><br>ПРИМЕР: |

| ГОСТ 31404-86 Форма 3    |                                                       |                       |  |             |                           |      |                              |                   |   |       |      |
|--------------------------|-------------------------------------------------------|-----------------------|--|-------------|---------------------------|------|------------------------------|-------------------|---|-------|------|
| Дубль                    |                                                       |                       |  |             |                           |      |                              |                   |   |       |      |
| Взам                     |                                                       |                       |  |             |                           |      |                              |                   |   |       |      |
| Год                      |                                                       |                       |  |             |                           |      |                              |                   |   |       |      |
|                          |                                                       |                       |  |             |                           |      | ДП 15.02.08.19.15-3.02.01.17 | 2                 | 1 |       |      |
| Разработ                 | Бичаров Илья Игоревич                                 |                       |  | ГБПОУНО ИАТ | ДП 15.02.08.19.15-3.02.01 |      |                              | ГБПОУНО ИАТ 60141 |   |       |      |
| Проверил                 |                                                       |                       |  |             |                           |      |                              |                   |   |       |      |
| Утвердил                 |                                                       |                       |  |             |                           |      |                              |                   |   |       |      |
| И.контр.                 | Балка                                                 |                       |  |             |                           |      |                              | 3                 | 3 | 010   |      |
| Наименование операции    |                                                       | Материал              |  | Твердость   |                           | ЕВ   | МД                           | Профиль и размеры |   | МЭ    | КДМЭ |
| Разметка                 |                                                       | ВТ20 ГОСТ 19807-91    |  |             |                           | кз   | 9,54                         | 727x420x79        |   | 32,97 | 1    |
| Обработка устройства ЧПУ |                                                       | Обозначение программы |  | Тв          | Тв                        | Т.пз | Т.пз                         | Тип               |   | СОЖ   |      |
| СМ-03                    |                                                       |                       |  | 15          | 1                         | 20   | 17,6                         |                   |   |       |      |
| Р                        |                                                       |                       |  | П1          | В                         | В    | В                            | В                 | В | В     | В    |
| 001                      | 1. Разметить поверхности на заготовке согласно эскизу |                       |  |             |                           |      |                              |                   |   |       |      |
| 002                      | 7840-012 Чертилка №9 ГОСТ 24473-80                    |                       |  |             |                           |      |                              |                   |   |       |      |
| 003                      | Штангенциркуль ШИ-1-125-01 ГОСТ 166-89                |                       |  |             |                           |      |                              |                   |   |       |      |
| 004                      | Линейка 300 ГОСТ 427-75                               |                       |  |             |                           |      |                              |                   |   |       |      |
| 005                      | Штангенрейсмас ШР-250-0,05 ГОСТ 164-90                |                       |  |             |                           |      |                              |                   |   |       |      |
| 06                       |                                                       |                       |  |             |                           |      |                              |                   |   |       |      |
| 07                       |                                                       |                       |  |             |                           |      |                              |                   |   |       |      |
| 08                       |                                                       |                       |  |             |                           |      |                              |                   |   |       |      |
| 09                       |                                                       |                       |  |             |                           |      |                              |                   |   |       |      |
| 10                       |                                                       |                       |  |             |                           |      |                              |                   |   |       |      |
| 11                       |                                                       |                       |  |             |                           |      |                              |                   |   |       |      |
| 12                       |                                                       |                       |  |             |                           |      |                              |                   |   |       |      |
| 13                       |                                                       |                       |  |             |                           |      |                              |                   |   |       |      |
| ОК                       | Операционная карта                                    |                       |  |             |                           |      |                              |                   |   |       |      |
|                          | 9                                                     |                       |  |             |                           |      |                              |                   |   |       |      |

| ГОСТ 31405-84 Форма 7а |               |  |  |  |  |  |                              |                   |  |     |
|------------------------|---------------|--|--|--|--|--|------------------------------|-------------------|--|-----|
| Дубль                  |               |  |  |  |  |  |                              |                   |  |     |
| Взам                   |               |  |  |  |  |  |                              |                   |  |     |
| Год                    |               |  |  |  |  |  |                              |                   |  |     |
|                        |               |  |  |  |  |  | ДП 15.02.08.19.15-3.02.01.17 | 2                 |  |     |
|                        |               |  |  |  |  |  | ДП 15.02.08.19.15-3.02.01    | ГБПОУНО ИАТ 60141 |  | 010 |
|                        |               |  |  |  |  |  |                              |                   |  |     |
| КЭ                     | Карта эскизов |  |  |  |  |  |                              |                   |  |     |
|                        | 10            |  |  |  |  |  |                              |                   |  |     |

- |   |                                                                                                                      |
|---|----------------------------------------------------------------------------------------------------------------------|
| 4 | Операция Разметка составлена в соответствии с требованиями ЕСКД и ЕСТД но содержит не более 5 незначительных ошибок. |
| 3 | Операция Разметка составлена в соответствии с требованиями ЕСКД и ЕСТД но содержит более 5 ошибок.                   |

**Задача №9** Операционную карту и технологический эскиз на **операцию Вертикально-фрезерная** изготовления индивидуальной детали.

| Оценка                   | Показатели оценки                                                                                                                                                                                                                                                                                                                                                                                                                                                                                                                                                                                                                                                                                                                                                                                                                                                                                                                                                                                                                                                                                                                                                                                                                                                                                                                                                                                                                                                                                                                                                                                                                                                                                                                                                                                                                                                                                                                                                                                                                                                                                                                                                                                                                                                                                                                                                                                                                                                                                                                                                                                                                                                                                                                                                                                                                                                                                                                                                                                                                                                                                                                                                                                                                                                                                                                                                                                                                                                                                                                                                                                                                                                                                                                                                                                                                                                                                                                                                                                                                                                                                                                                                                                                                                                                                                                                                                                                                                                                                                                                                                                                                                                                                                                                                                                                                                                                                                                                                                                                                                                                                                                                                                                                                                                                                                                                                                                                                                                                                                                                                                                                                                                                                                                                                                                                                                                                                                                                                                                                                                                                                                                                                                                                                                                                                                                                                                                                                                                                                                                                                                                                                                                                                                                                                                                                                                                                                                                                                                                                                                                                                                                                                                                                                                                                                                                                                                                                                                                                                                                                                                                                                                                                                                                                                                                                                      |                        |  |           |     |      |                              |                           |                  |  |  |       |  |  |  |  |  |  |  |  |  |       |  |  |  |  |  |  |  |  |  |       |  |  |  |  |  |  |  |  |  |  |  |  |  |  |  |  |                              |   |   |             |            |  |  |  |  |  |            |                           |                  |          |  |  |  |  |  |  |  |  |  |          |  |  |  |  |  |  |  |  |  |          |  |  |  |  |  |  |  |   |   |  |  |  |  |  |  |  |       |  |  |                       |  |          |  |           |    |    |                  |  |    |                       |  |                    |  |     |    |      |            |  |       |                          |  |                     |  |    |    |      |      |     |  |      |  |  |  |     |     |    |         |                          |  |   |  |  |  |  |  |  |  |  |  |     |                                             |  |  |  |  |  |  |  |  |     |                                           |  |  |  |  |  |  |  |  |     |                                                  |  |  |  |  |  |  |   |     |     |                                     |  |  |  |  |  |  |  |  |     |                                     |  |  |  |  |  |  |  |  |     |  |  |  |  |  |  |  |  |  |     |                                                             |  |  |  |  |  |  |    |     |     |                                   |  |  |  |  |  |  |  |  |     |  |  |  |  |  |  |  |  |  |     |                                                                                                        |  |  |  |  |  |  |      |     |     |                                           |  |  |  |  |  |  |  |  |     |                                       |  |  |  |  |  |  |  |  |     |                                       |  |  |  |  |  |  |  |  |     |  |  |  |  |  |  |  |  |  |     |  |  |  |  |  |  |  |  |  |     |  |  |  |  |  |  |  |  |  |     |  |  |  |  |  |  |  |  |  |     |  |  |  |  |  |  |  |  |  |     |  |  |  |  |  |  |  |  |  |     |  |  |  |  |  |  |  |  |  |     |  |  |  |  |  |  |  |  |  |     |  |  |  |  |  |  |  |  |  |     |  |  |  |  |  |  |  |  |  |     |  |  |  |  |  |  |  |  |  |     |  |  |  |  |  |  |  |  |  |     |  |  |  |  |  |  |  |  |  |     |  |  |  |  |  |  |  |  |  |     |  |  |  |  |  |  |  |  |  |     |  |  |  |  |  |  |  |  |  |     |  |  |  |  |  |  |  |  |  |     |  |  |  |  |  |  |  |  |  |     |  |  |  |  |  |  |  |  |  |     |  |  |  |  |  |  |  |  |  |     |  |  |  |  |  |  |  |  |  |     |  |  |  |  |  |  |  |  |  |     |  |  |  |  |  |  |  |  |  |     |  |  |  |  |  |  |  |  |  |     |  |  |  |  |  |  |  |  |  |     |  |  |  |  |  |  |  |  |  |     |  |  |  |  |  |  |  |  |  |     |  |  |  |  |  |  |  |  |  |     |  |  |  |  |  |  |  |  |  |     |  |  |  |  |  |  |  |  |  |     |  |  |  |  |  |  |  |  |  |     |  |  |  |  |  |  |  |  |  |     |  |  |  |  |  |  |  |  |  |     |  |  |  |  |  |  |  |  |  |     |  |  |  |  |  |  |  |  |  |     |  |  |  |  |  |  |  |  |  |     |  |  |  |  |  |  |  |  |  |     |  |  |  |  |  |  |  |  |  |     |  |  |  |  |  |  |  |  |  |     |  |  |  |  |  |  |  |  |  |     |  |  |  |  |  |  |  |  |  |     |  |  |  |  |  |  |  |  |  |     |  |  |  |  |  |  |  |  |  |     |  |  |  |  |  |  |  |  |  |     |  |  |  |  |  |  |  |  |  |     |  |  |  |  |  |  |  |  |  |     |  |  |  |  |  |  |  |  |  |     |  |  |  |  |  |  |  |  |  |     |  |  |  |  |  |  |  |  |  |     |  |  |  |  |  |  |  |  |  |     |  |  |  |  |  |  |  |  |  |     |  |  |  |  |  |  |  |  |  |     |  |  |  |  |  |  |  |  |  |     |  |  |  |  |  |  |  |  |  |     |  |  |  |  |  |  |  |  |  |     |  |  |  |  |  |  |  |  |  |     |  |  |  |  |  |  |  |  |  |     |  |  |  |  |  |  |  |  |  |     |  |  |  |  |  |  |  |  |  |     |  |  |  |  |  |  |  |  |  |     |  |  |  |  |  |  |  |  |  |     |  |  |  |  |  |  |  |  |  |     |  |  |  |  |  |  |  |  |  |     |  |  |  |  |  |  |  |  |  |     |  |  |  |  |  |  |  |  |  |     |  |  |  |  |  |  |  |  |  |     |  |  |  |  |  |  |  |  |  |     |  |  |  |  |  |  |  |  |  |     |  |  |  |  |  |  |  |  |  |     |  |  |  |  |  |  |  |  |  |     |  |  |  |  |  |  |  |  |  |     |  |  |  |  |  |  |  |  |  |     |  |  |  |  |  |  |  |  |  |     |  |  |  |  |  |  |  |  |  |     |  |  |  |  |  |  |  |  |  |     |  |  |  |  |  |  |  |  |  |     |  |  |  |  |  |  |  |  |  |     |  |  |  |  |  |  |  |  |  |     |  |  |  |  |  |  |  |  |  |     |  |  |  |  |  |  |  |  |  |     |  |  |  |  |  |  |  |  |  |     |  |  |  |  |  |  |  |  |  |     |  |  |  |  |  |  |  |  |  |     |  |  |  |  |  |  |  |  |  |     |  |  |  |  |  |  |  |  |  |     |  |  |  |  |  |  |  |  |  |      |  |  |  |  |  |  |  |  |  |    |                    |  |  |  |  |  |  |  |    |
|--------------------------|----------------------------------------------------------------------------------------------------------------------------------------------------------------------------------------------------------------------------------------------------------------------------------------------------------------------------------------------------------------------------------------------------------------------------------------------------------------------------------------------------------------------------------------------------------------------------------------------------------------------------------------------------------------------------------------------------------------------------------------------------------------------------------------------------------------------------------------------------------------------------------------------------------------------------------------------------------------------------------------------------------------------------------------------------------------------------------------------------------------------------------------------------------------------------------------------------------------------------------------------------------------------------------------------------------------------------------------------------------------------------------------------------------------------------------------------------------------------------------------------------------------------------------------------------------------------------------------------------------------------------------------------------------------------------------------------------------------------------------------------------------------------------------------------------------------------------------------------------------------------------------------------------------------------------------------------------------------------------------------------------------------------------------------------------------------------------------------------------------------------------------------------------------------------------------------------------------------------------------------------------------------------------------------------------------------------------------------------------------------------------------------------------------------------------------------------------------------------------------------------------------------------------------------------------------------------------------------------------------------------------------------------------------------------------------------------------------------------------------------------------------------------------------------------------------------------------------------------------------------------------------------------------------------------------------------------------------------------------------------------------------------------------------------------------------------------------------------------------------------------------------------------------------------------------------------------------------------------------------------------------------------------------------------------------------------------------------------------------------------------------------------------------------------------------------------------------------------------------------------------------------------------------------------------------------------------------------------------------------------------------------------------------------------------------------------------------------------------------------------------------------------------------------------------------------------------------------------------------------------------------------------------------------------------------------------------------------------------------------------------------------------------------------------------------------------------------------------------------------------------------------------------------------------------------------------------------------------------------------------------------------------------------------------------------------------------------------------------------------------------------------------------------------------------------------------------------------------------------------------------------------------------------------------------------------------------------------------------------------------------------------------------------------------------------------------------------------------------------------------------------------------------------------------------------------------------------------------------------------------------------------------------------------------------------------------------------------------------------------------------------------------------------------------------------------------------------------------------------------------------------------------------------------------------------------------------------------------------------------------------------------------------------------------------------------------------------------------------------------------------------------------------------------------------------------------------------------------------------------------------------------------------------------------------------------------------------------------------------------------------------------------------------------------------------------------------------------------------------------------------------------------------------------------------------------------------------------------------------------------------------------------------------------------------------------------------------------------------------------------------------------------------------------------------------------------------------------------------------------------------------------------------------------------------------------------------------------------------------------------------------------------------------------------------------------------------------------------------------------------------------------------------------------------------------------------------------------------------------------------------------------------------------------------------------------------------------------------------------------------------------------------------------------------------------------------------------------------------------------------------------------------------------------------------------------------------------------------------------------------------------------------------------------------------------------------------------------------------------------------------------------------------------------------------------------------------------------------------------------------------------------------------------------------------------------------------------------------------------------------------------------------------------------------------------------------------------------------------------------------------------------------------------------------------------------------------------------------------------------------------------------------------------------------------------------------------------------------------------------------------------------------------------------------------------------------------------------------------------------------------------------------------------------------------------------------------------------------|------------------------|--|-----------|-----|------|------------------------------|---------------------------|------------------|--|--|-------|--|--|--|--|--|--|--|--|--|-------|--|--|--|--|--|--|--|--|--|-------|--|--|--|--|--|--|--|--|--|--|--|--|--|--|--|--|------------------------------|---|---|-------------|------------|--|--|--|--|--|------------|---------------------------|------------------|----------|--|--|--|--|--|--|--|--|--|----------|--|--|--|--|--|--|--|--|--|----------|--|--|--|--|--|--|--|---|---|--|--|--|--|--|--|--|-------|--|--|-----------------------|--|----------|--|-----------|----|----|------------------|--|----|-----------------------|--|--------------------|--|-----|----|------|------------|--|-------|--------------------------|--|---------------------|--|----|----|------|------|-----|--|------|--|--|--|-----|-----|----|---------|--------------------------|--|---|--|--|--|--|--|--|--|--|--|-----|---------------------------------------------|--|--|--|--|--|--|--|--|-----|-------------------------------------------|--|--|--|--|--|--|--|--|-----|--------------------------------------------------|--|--|--|--|--|--|---|-----|-----|-------------------------------------|--|--|--|--|--|--|--|--|-----|-------------------------------------|--|--|--|--|--|--|--|--|-----|--|--|--|--|--|--|--|--|--|-----|-------------------------------------------------------------|--|--|--|--|--|--|----|-----|-----|-----------------------------------|--|--|--|--|--|--|--|--|-----|--|--|--|--|--|--|--|--|--|-----|--------------------------------------------------------------------------------------------------------|--|--|--|--|--|--|------|-----|-----|-------------------------------------------|--|--|--|--|--|--|--|--|-----|---------------------------------------|--|--|--|--|--|--|--|--|-----|---------------------------------------|--|--|--|--|--|--|--|--|-----|--|--|--|--|--|--|--|--|--|-----|--|--|--|--|--|--|--|--|--|-----|--|--|--|--|--|--|--|--|--|-----|--|--|--|--|--|--|--|--|--|-----|--|--|--|--|--|--|--|--|--|-----|--|--|--|--|--|--|--|--|--|-----|--|--|--|--|--|--|--|--|--|-----|--|--|--|--|--|--|--|--|--|-----|--|--|--|--|--|--|--|--|--|-----|--|--|--|--|--|--|--|--|--|-----|--|--|--|--|--|--|--|--|--|-----|--|--|--|--|--|--|--|--|--|-----|--|--|--|--|--|--|--|--|--|-----|--|--|--|--|--|--|--|--|--|-----|--|--|--|--|--|--|--|--|--|-----|--|--|--|--|--|--|--|--|--|-----|--|--|--|--|--|--|--|--|--|-----|--|--|--|--|--|--|--|--|--|-----|--|--|--|--|--|--|--|--|--|-----|--|--|--|--|--|--|--|--|--|-----|--|--|--|--|--|--|--|--|--|-----|--|--|--|--|--|--|--|--|--|-----|--|--|--|--|--|--|--|--|--|-----|--|--|--|--|--|--|--|--|--|-----|--|--|--|--|--|--|--|--|--|-----|--|--|--|--|--|--|--|--|--|-----|--|--|--|--|--|--|--|--|--|-----|--|--|--|--|--|--|--|--|--|-----|--|--|--|--|--|--|--|--|--|-----|--|--|--|--|--|--|--|--|--|-----|--|--|--|--|--|--|--|--|--|-----|--|--|--|--|--|--|--|--|--|-----|--|--|--|--|--|--|--|--|--|-----|--|--|--|--|--|--|--|--|--|-----|--|--|--|--|--|--|--|--|--|-----|--|--|--|--|--|--|--|--|--|-----|--|--|--|--|--|--|--|--|--|-----|--|--|--|--|--|--|--|--|--|-----|--|--|--|--|--|--|--|--|--|-----|--|--|--|--|--|--|--|--|--|-----|--|--|--|--|--|--|--|--|--|-----|--|--|--|--|--|--|--|--|--|-----|--|--|--|--|--|--|--|--|--|-----|--|--|--|--|--|--|--|--|--|-----|--|--|--|--|--|--|--|--|--|-----|--|--|--|--|--|--|--|--|--|-----|--|--|--|--|--|--|--|--|--|-----|--|--|--|--|--|--|--|--|--|-----|--|--|--|--|--|--|--|--|--|-----|--|--|--|--|--|--|--|--|--|-----|--|--|--|--|--|--|--|--|--|-----|--|--|--|--|--|--|--|--|--|-----|--|--|--|--|--|--|--|--|--|-----|--|--|--|--|--|--|--|--|--|-----|--|--|--|--|--|--|--|--|--|-----|--|--|--|--|--|--|--|--|--|-----|--|--|--|--|--|--|--|--|--|-----|--|--|--|--|--|--|--|--|--|-----|--|--|--|--|--|--|--|--|--|-----|--|--|--|--|--|--|--|--|--|-----|--|--|--|--|--|--|--|--|--|-----|--|--|--|--|--|--|--|--|--|-----|--|--|--|--|--|--|--|--|--|-----|--|--|--|--|--|--|--|--|--|-----|--|--|--|--|--|--|--|--|--|-----|--|--|--|--|--|--|--|--|--|-----|--|--|--|--|--|--|--|--|--|-----|--|--|--|--|--|--|--|--|--|-----|--|--|--|--|--|--|--|--|--|-----|--|--|--|--|--|--|--|--|--|-----|--|--|--|--|--|--|--|--|--|-----|--|--|--|--|--|--|--|--|--|-----|--|--|--|--|--|--|--|--|--|-----|--|--|--|--|--|--|--|--|--|-----|--|--|--|--|--|--|--|--|--|-----|--|--|--|--|--|--|--|--|--|-----|--|--|--|--|--|--|--|--|--|-----|--|--|--|--|--|--|--|--|--|-----|--|--|--|--|--|--|--|--|--|-----|--|--|--|--|--|--|--|--|--|-----|--|--|--|--|--|--|--|--|--|-----|--|--|--|--|--|--|--|--|--|-----|--|--|--|--|--|--|--|--|--|-----|--|--|--|--|--|--|--|--|--|-----|--|--|--|--|--|--|--|--|--|-----|--|--|--|--|--|--|--|--|--|------|--|--|--|--|--|--|--|--|--|----|--------------------|--|--|--|--|--|--|--|----|
| 5                        | <p>Операция <b>Вертикально-фрезерная</b> составлена без ошибок в соответствии с требованиями ЕСКД и ЕСТД.</p> <p>ПРИМЕР:</p> <div data-bbox="316 495 1485 1339" style="border: 1px solid black; padding: 5px;"> <table border="1" style="width: 100%; border-collapse: collapse;"> <thead> <tr> <th colspan="10" style="text-align: right;">ГОСТ 3.1404-86 Форма 3</th> </tr> <tr> <td>Дробь</td> <td></td> <td></td> <td></td> <td></td> <td></td> <td></td> <td></td> <td></td> <td></td> </tr> <tr> <td>Взнос</td> <td></td> <td></td> <td></td> <td></td> <td></td> <td></td> <td></td> <td></td> <td></td> </tr> <tr> <td>Габит</td> <td></td> <td></td> <td></td> <td></td> <td></td> <td></td> <td></td> <td></td> <td></td> </tr> <tr> <td colspan="7"></td> <td>ДП 15.02.08 19 15-3.02.01.11</td> <td>3</td> <td>1</td> </tr> <tr> <td>Разработчик</td> <td>В.А.Иванов</td> <td></td> <td></td> <td></td> <td></td> <td></td> <td>ГБПОУЮ ИАТ</td> <td>ДП 15.02.08 19 15-3.02.01</td> <td>ГБПОУЮ ИАТ 60141</td> </tr> <tr> <td>Проверил</td> <td></td> <td></td> <td></td> <td></td> <td></td> <td></td> <td></td> <td></td> <td></td> </tr> <tr> <td>Утвердил</td> <td></td> <td></td> <td></td> <td></td> <td></td> <td></td> <td></td> <td></td> <td></td> </tr> <tr> <td>И.контр.</td> <td></td> <td></td> <td></td> <td></td> <td></td> <td></td> <td></td> <td>3</td> <td>1</td> </tr> <tr> <td colspan="7"></td> <td colspan="3" style="text-align: center;">Балла</td> </tr> <tr> <td colspan="2">Наименование операции</td> <td colspan="2">Материал</td> <td>Твердость</td> <td>ГВ</td> <td>МД</td> <td colspan="2">Профиль и размер</td> <td>МЗ</td> </tr> <tr> <td colspan="2">Вертикально-фрезерная</td> <td colspan="2">ВТ20 ГОСТ 19807-91</td> <td>270</td> <td>кз</td> <td>9,54</td> <td colspan="2">727x420x79</td> <td>32,97</td> </tr> <tr> <td colspan="2">Обработка устройства ЧПУ</td> <td colspan="2">Облачение программы</td> <td>Тв</td> <td>ТВ</td> <td>Т.ок</td> <td>Т.шт</td> <td colspan="2">СОЖ</td> </tr> <tr> <td colspan="2">6456</td> <td colspan="2"></td> <td>938</td> <td>126</td> <td>30</td> <td>1045,66</td> <td colspan="2">Сульфореолол ГОСТ 122-84</td> </tr> <tr> <td>Р</td> <td></td> <td></td> <td></td> <td></td> <td></td> <td></td> <td></td> <td></td> <td></td> </tr> <tr> <td>Т01</td> <td colspan="9">Очки защиты закрытые 3П8-80 ГОСТ 124.013-85</td> </tr> <tr> <td>Т02</td> <td colspan="9">Костям, рукав. 3 Мл тип Б ГОСТ 124.109-82</td> </tr> <tr> <td>Т03</td> <td colspan="7">1. Выбрать, установить заготовку на столе станка</td> <td>6</td> <td>0,5</td> </tr> <tr> <td>Т04</td> <td colspan="9">Технологические подкладки ДН 6346 Р</td> </tr> <tr> <td>Т05</td> <td colspan="9">Штансвенчик ШВ-250-0,05 ГОСТ 164-90</td> </tr> <tr> <td>Т06</td> <td colspan="9"></td> </tr> <tr> <td>Т07</td> <td colspan="7">2. Установить прихваты группы А, согласно эскизу к операции</td> <td>21</td> <td>0,5</td> </tr> <tr> <td>Т08</td> <td colspan="9">Прихват передвижной ГОСТ 4.735-69</td> </tr> <tr> <td>Т09</td> <td colspan="9"></td> </tr> <tr> <td>Т10</td> <td colspan="7">3. Фрезеровать поверхность ① ② ③ ④ ⑤ ⑥ ⑦. Выдержать размеры согласно эскизу, обжать прихваты группы А.</td> <td>4,27</td> <td>4,9</td> </tr> <tr> <td>Т11</td> <td colspan="9">2223-0505 Фрезл #32 z=4 ВКВ ГОСТ 20537-75</td> </tr> <tr> <td>Т12</td> <td colspan="9">Штансвенчик ШШ-4-125-0,01 ГОСТ 166-89</td> </tr> <tr> <td>Т13</td> <td colspan="9">Штансвенчик ШШ-4-250-0,01 ГОСТ 166-89</td> </tr> <tr> <td>Т14</td> <td colspan="9"></td> </tr> <tr> <td>Т15</td> <td colspan="9"></td> </tr> <tr> <td>Т16</td> <td colspan="9"></td> </tr> <tr> <td>Т17</td> <td colspan="9"></td> </tr> <tr> <td>Т18</td> <td colspan="9"></td> </tr> <tr> <td>Т19</td> <td colspan="9"></td> </tr> <tr> <td>Т20</td> <td colspan="9"></td> </tr> <tr> <td>Т21</td> <td colspan="9"></td> </tr> <tr> <td>Т22</td> <td colspan="9"></td> </tr> <tr> <td>Т23</td> <td colspan="9"></td> </tr> <tr> <td>Т24</td> <td colspan="9"></td> </tr> <tr> <td>Т25</td> <td colspan="9"></td> </tr> <tr> <td>Т26</td> <td colspan="9"></td> </tr> <tr> <td>Т27</td> <td colspan="9"></td> </tr> <tr> <td>Т28</td> <td colspan="9"></td> </tr> <tr> <td>Т29</td> <td colspan="9"></td> </tr> <tr> <td>Т30</td> <td colspan="9"></td> </tr> <tr> <td>Т31</td> <td colspan="9"></td> </tr> <tr> <td>Т32</td> <td colspan="9"></td> </tr> <tr> <td>Т33</td> <td colspan="9"></td> </tr> <tr> <td>Т34</td> <td colspan="9"></td> </tr> <tr> <td>Т35</td> <td colspan="9"></td> </tr> <tr> <td>Т36</td> <td colspan="9"></td> </tr> <tr> <td>Т37</td> <td colspan="9"></td> </tr> <tr> <td>Т38</td> <td colspan="9"></td> </tr> <tr> <td>Т39</td> <td colspan="9"></td> </tr> <tr> <td>Т40</td> <td colspan="9"></td> </tr> <tr> <td>Т41</td> <td colspan="9"></td> </tr> <tr> <td>Т42</td> <td colspan="9"></td> </tr> <tr> <td>Т43</td> <td colspan="9"></td> </tr> <tr> <td>Т44</td> <td colspan="9"></td> </tr> <tr> <td>Т45</td> <td colspan="9"></td> </tr> <tr> <td>Т46</td> <td colspan="9"></td> </tr> <tr> <td>Т47</td> <td colspan="9"></td> </tr> <tr> <td>Т48</td> <td colspan="9"></td> </tr> <tr> <td>Т49</td> <td colspan="9"></td> </tr> <tr> <td>Т50</td> <td colspan="9"></td> </tr> <tr> <td>Т51</td> <td colspan="9"></td> </tr> <tr> <td>Т52</td> <td colspan="9"></td> </tr> <tr> <td>Т53</td> <td colspan="9"></td> </tr> <tr> <td>Т54</td> <td colspan="9"></td> </tr> <tr> <td>Т55</td> <td colspan="9"></td> </tr> <tr> <td>Т56</td> <td colspan="9"></td> </tr> <tr> <td>Т57</td> <td colspan="9"></td> </tr> <tr> <td>Т58</td> <td colspan="9"></td> </tr> <tr> <td>Т59</td> <td colspan="9"></td> </tr> <tr> <td>Т60</td> <td colspan="9"></td> </tr> <tr> <td>Т61</td> <td colspan="9"></td> </tr> <tr> <td>Т62</td> <td colspan="9"></td> </tr> <tr> <td>Т63</td> <td colspan="9"></td> </tr> <tr> <td>Т64</td> <td colspan="9"></td> </tr> <tr> <td>Т65</td> <td colspan="9"></td> </tr> <tr> <td>Т66</td> <td colspan="9"></td> </tr> <tr> <td>Т67</td> <td colspan="9"></td> </tr> <tr> <td>Т68</td> <td colspan="9"></td> </tr> <tr> <td>Т69</td> <td colspan="9"></td> </tr> <tr> <td>Т70</td> <td colspan="9"></td> </tr> <tr> <td>Т71</td> <td colspan="9"></td> </tr> <tr> <td>Т72</td> <td colspan="9"></td> </tr> <tr> <td>Т73</td> <td colspan="9"></td> </tr> <tr> <td>Т74</td> <td colspan="9"></td> </tr> <tr> <td>Т75</td> <td colspan="9"></td> </tr> <tr> <td>Т76</td> <td colspan="9"></td> </tr> <tr> <td>Т77</td> <td colspan="9"></td> </tr> <tr> <td>Т78</td> <td colspan="9"></td> </tr> <tr> <td>Т79</td> <td colspan="9"></td> </tr> <tr> <td>Т80</td> <td colspan="9"></td> </tr> <tr> <td>Т81</td> <td colspan="9"></td> </tr> <tr> <td>Т82</td> <td colspan="9"></td> </tr> <tr> <td>Т83</td> <td colspan="9"></td> </tr> <tr> <td>Т84</td> <td colspan="9"></td> </tr> <tr> <td>Т85</td> <td colspan="9"></td> </tr> <tr> <td>Т86</td> <td colspan="9"></td> </tr> <tr> <td>Т87</td> <td colspan="9"></td> </tr> <tr> <td>Т88</td> <td colspan="9"></td> </tr> <tr> <td>Т89</td> <td colspan="9"></td> </tr> <tr> <td>Т90</td> <td colspan="9"></td> </tr> <tr> <td>Т91</td> <td colspan="9"></td> </tr> <tr> <td>Т92</td> <td colspan="9"></td> </tr> <tr> <td>Т93</td> <td colspan="9"></td> </tr> <tr> <td>Т94</td> <td colspan="9"></td> </tr> <tr> <td>Т95</td> <td colspan="9"></td> </tr> <tr> <td>Т96</td> <td colspan="9"></td> </tr> <tr> <td>Т97</td> <td colspan="9"></td> </tr> <tr> <td>Т98</td> <td colspan="9"></td> </tr> <tr> <td>Т99</td> <td colspan="9"></td> </tr> <tr> <td>Т100</td> <td colspan="9"></td> </tr> <tr> <td>ОК</td> <td colspan="8">Операционная карта</td> <td>11</td> </tr> </thead></table></div> | ГОСТ 3.1404-86 Форма 3 |  |           |     |      |                              |                           |                  |  |  | Дробь |  |  |  |  |  |  |  |  |  | Взнос |  |  |  |  |  |  |  |  |  | Габит |  |  |  |  |  |  |  |  |  |  |  |  |  |  |  |  | ДП 15.02.08 19 15-3.02.01.11 | 3 | 1 | Разработчик | В.А.Иванов |  |  |  |  |  | ГБПОУЮ ИАТ | ДП 15.02.08 19 15-3.02.01 | ГБПОУЮ ИАТ 60141 | Проверил |  |  |  |  |  |  |  |  |  | Утвердил |  |  |  |  |  |  |  |  |  | И.контр. |  |  |  |  |  |  |  | 3 | 1 |  |  |  |  |  |  |  | Балла |  |  | Наименование операции |  | Материал |  | Твердость | ГВ | МД | Профиль и размер |  | МЗ | Вертикально-фрезерная |  | ВТ20 ГОСТ 19807-91 |  | 270 | кз | 9,54 | 727x420x79 |  | 32,97 | Обработка устройства ЧПУ |  | Облачение программы |  | Тв | ТВ | Т.ок | Т.шт | СОЖ |  | 6456 |  |  |  | 938 | 126 | 30 | 1045,66 | Сульфореолол ГОСТ 122-84 |  | Р |  |  |  |  |  |  |  |  |  | Т01 | Очки защиты закрытые 3П8-80 ГОСТ 124.013-85 |  |  |  |  |  |  |  |  | Т02 | Костям, рукав. 3 Мл тип Б ГОСТ 124.109-82 |  |  |  |  |  |  |  |  | Т03 | 1. Выбрать, установить заготовку на столе станка |  |  |  |  |  |  | 6 | 0,5 | Т04 | Технологические подкладки ДН 6346 Р |  |  |  |  |  |  |  |  | Т05 | Штансвенчик ШВ-250-0,05 ГОСТ 164-90 |  |  |  |  |  |  |  |  | Т06 |  |  |  |  |  |  |  |  |  | Т07 | 2. Установить прихваты группы А, согласно эскизу к операции |  |  |  |  |  |  | 21 | 0,5 | Т08 | Прихват передвижной ГОСТ 4.735-69 |  |  |  |  |  |  |  |  | Т09 |  |  |  |  |  |  |  |  |  | Т10 | 3. Фрезеровать поверхность ① ② ③ ④ ⑤ ⑥ ⑦. Выдержать размеры согласно эскизу, обжать прихваты группы А. |  |  |  |  |  |  | 4,27 | 4,9 | Т11 | 2223-0505 Фрезл #32 z=4 ВКВ ГОСТ 20537-75 |  |  |  |  |  |  |  |  | Т12 | Штансвенчик ШШ-4-125-0,01 ГОСТ 166-89 |  |  |  |  |  |  |  |  | Т13 | Штансвенчик ШШ-4-250-0,01 ГОСТ 166-89 |  |  |  |  |  |  |  |  | Т14 |  |  |  |  |  |  |  |  |  | Т15 |  |  |  |  |  |  |  |  |  | Т16 |  |  |  |  |  |  |  |  |  | Т17 |  |  |  |  |  |  |  |  |  | Т18 |  |  |  |  |  |  |  |  |  | Т19 |  |  |  |  |  |  |  |  |  | Т20 |  |  |  |  |  |  |  |  |  | Т21 |  |  |  |  |  |  |  |  |  | Т22 |  |  |  |  |  |  |  |  |  | Т23 |  |  |  |  |  |  |  |  |  | Т24 |  |  |  |  |  |  |  |  |  | Т25 |  |  |  |  |  |  |  |  |  | Т26 |  |  |  |  |  |  |  |  |  | Т27 |  |  |  |  |  |  |  |  |  | Т28 |  |  |  |  |  |  |  |  |  | Т29 |  |  |  |  |  |  |  |  |  | Т30 |  |  |  |  |  |  |  |  |  | Т31 |  |  |  |  |  |  |  |  |  | Т32 |  |  |  |  |  |  |  |  |  | Т33 |  |  |  |  |  |  |  |  |  | Т34 |  |  |  |  |  |  |  |  |  | Т35 |  |  |  |  |  |  |  |  |  | Т36 |  |  |  |  |  |  |  |  |  | Т37 |  |  |  |  |  |  |  |  |  | Т38 |  |  |  |  |  |  |  |  |  | Т39 |  |  |  |  |  |  |  |  |  | Т40 |  |  |  |  |  |  |  |  |  | Т41 |  |  |  |  |  |  |  |  |  | Т42 |  |  |  |  |  |  |  |  |  | Т43 |  |  |  |  |  |  |  |  |  | Т44 |  |  |  |  |  |  |  |  |  | Т45 |  |  |  |  |  |  |  |  |  | Т46 |  |  |  |  |  |  |  |  |  | Т47 |  |  |  |  |  |  |  |  |  | Т48 |  |  |  |  |  |  |  |  |  | Т49 |  |  |  |  |  |  |  |  |  | Т50 |  |  |  |  |  |  |  |  |  | Т51 |  |  |  |  |  |  |  |  |  | Т52 |  |  |  |  |  |  |  |  |  | Т53 |  |  |  |  |  |  |  |  |  | Т54 |  |  |  |  |  |  |  |  |  | Т55 |  |  |  |  |  |  |  |  |  | Т56 |  |  |  |  |  |  |  |  |  | Т57 |  |  |  |  |  |  |  |  |  | Т58 |  |  |  |  |  |  |  |  |  | Т59 |  |  |  |  |  |  |  |  |  | Т60 |  |  |  |  |  |  |  |  |  | Т61 |  |  |  |  |  |  |  |  |  | Т62 |  |  |  |  |  |  |  |  |  | Т63 |  |  |  |  |  |  |  |  |  | Т64 |  |  |  |  |  |  |  |  |  | Т65 |  |  |  |  |  |  |  |  |  | Т66 |  |  |  |  |  |  |  |  |  | Т67 |  |  |  |  |  |  |  |  |  | Т68 |  |  |  |  |  |  |  |  |  | Т69 |  |  |  |  |  |  |  |  |  | Т70 |  |  |  |  |  |  |  |  |  | Т71 |  |  |  |  |  |  |  |  |  | Т72 |  |  |  |  |  |  |  |  |  | Т73 |  |  |  |  |  |  |  |  |  | Т74 |  |  |  |  |  |  |  |  |  | Т75 |  |  |  |  |  |  |  |  |  | Т76 |  |  |  |  |  |  |  |  |  | Т77 |  |  |  |  |  |  |  |  |  | Т78 |  |  |  |  |  |  |  |  |  | Т79 |  |  |  |  |  |  |  |  |  | Т80 |  |  |  |  |  |  |  |  |  | Т81 |  |  |  |  |  |  |  |  |  | Т82 |  |  |  |  |  |  |  |  |  | Т83 |  |  |  |  |  |  |  |  |  | Т84 |  |  |  |  |  |  |  |  |  | Т85 |  |  |  |  |  |  |  |  |  | Т86 |  |  |  |  |  |  |  |  |  | Т87 |  |  |  |  |  |  |  |  |  | Т88 |  |  |  |  |  |  |  |  |  | Т89 |  |  |  |  |  |  |  |  |  | Т90 |  |  |  |  |  |  |  |  |  | Т91 |  |  |  |  |  |  |  |  |  | Т92 |  |  |  |  |  |  |  |  |  | Т93 |  |  |  |  |  |  |  |  |  | Т94 |  |  |  |  |  |  |  |  |  | Т95 |  |  |  |  |  |  |  |  |  | Т96 |  |  |  |  |  |  |  |  |  | Т97 |  |  |  |  |  |  |  |  |  | Т98 |  |  |  |  |  |  |  |  |  | Т99 |  |  |  |  |  |  |  |  |  | Т100 |  |  |  |  |  |  |  |  |  | ОК | Операционная карта |  |  |  |  |  |  |  | 11 |
| ГОСТ 3.1404-86 Форма 3   |                                                                                                                                                                                                                                                                                                                                                                                                                                                                                                                                                                                                                                                                                                                                                                                                                                                                                                                                                                                                                                                                                                                                                                                                                                                                                                                                                                                                                                                                                                                                                                                                                                                                                                                                                                                                                                                                                                                                                                                                                                                                                                                                                                                                                                                                                                                                                                                                                                                                                                                                                                                                                                                                                                                                                                                                                                                                                                                                                                                                                                                                                                                                                                                                                                                                                                                                                                                                                                                                                                                                                                                                                                                                                                                                                                                                                                                                                                                                                                                                                                                                                                                                                                                                                                                                                                                                                                                                                                                                                                                                                                                                                                                                                                                                                                                                                                                                                                                                                                                                                                                                                                                                                                                                                                                                                                                                                                                                                                                                                                                                                                                                                                                                                                                                                                                                                                                                                                                                                                                                                                                                                                                                                                                                                                                                                                                                                                                                                                                                                                                                                                                                                                                                                                                                                                                                                                                                                                                                                                                                                                                                                                                                                                                                                                                                                                                                                                                                                                                                                                                                                                                                                                                                                                                                                                                                                                        |                        |  |           |     |      |                              |                           |                  |  |  |       |  |  |  |  |  |  |  |  |  |       |  |  |  |  |  |  |  |  |  |       |  |  |  |  |  |  |  |  |  |  |  |  |  |  |  |  |                              |   |   |             |            |  |  |  |  |  |            |                           |                  |          |  |  |  |  |  |  |  |  |  |          |  |  |  |  |  |  |  |  |  |          |  |  |  |  |  |  |  |   |   |  |  |  |  |  |  |  |       |  |  |                       |  |          |  |           |    |    |                  |  |    |                       |  |                    |  |     |    |      |            |  |       |                          |  |                     |  |    |    |      |      |     |  |      |  |  |  |     |     |    |         |                          |  |   |  |  |  |  |  |  |  |  |  |     |                                             |  |  |  |  |  |  |  |  |     |                                           |  |  |  |  |  |  |  |  |     |                                                  |  |  |  |  |  |  |   |     |     |                                     |  |  |  |  |  |  |  |  |     |                                     |  |  |  |  |  |  |  |  |     |  |  |  |  |  |  |  |  |  |     |                                                             |  |  |  |  |  |  |    |     |     |                                   |  |  |  |  |  |  |  |  |     |  |  |  |  |  |  |  |  |  |     |                                                                                                        |  |  |  |  |  |  |      |     |     |                                           |  |  |  |  |  |  |  |  |     |                                       |  |  |  |  |  |  |  |  |     |                                       |  |  |  |  |  |  |  |  |     |  |  |  |  |  |  |  |  |  |     |  |  |  |  |  |  |  |  |  |     |  |  |  |  |  |  |  |  |  |     |  |  |  |  |  |  |  |  |  |     |  |  |  |  |  |  |  |  |  |     |  |  |  |  |  |  |  |  |  |     |  |  |  |  |  |  |  |  |  |     |  |  |  |  |  |  |  |  |  |     |  |  |  |  |  |  |  |  |  |     |  |  |  |  |  |  |  |  |  |     |  |  |  |  |  |  |  |  |  |     |  |  |  |  |  |  |  |  |  |     |  |  |  |  |  |  |  |  |  |     |  |  |  |  |  |  |  |  |  |     |  |  |  |  |  |  |  |  |  |     |  |  |  |  |  |  |  |  |  |     |  |  |  |  |  |  |  |  |  |     |  |  |  |  |  |  |  |  |  |     |  |  |  |  |  |  |  |  |  |     |  |  |  |  |  |  |  |  |  |     |  |  |  |  |  |  |  |  |  |     |  |  |  |  |  |  |  |  |  |     |  |  |  |  |  |  |  |  |  |     |  |  |  |  |  |  |  |  |  |     |  |  |  |  |  |  |  |  |  |     |  |  |  |  |  |  |  |  |  |     |  |  |  |  |  |  |  |  |  |     |  |  |  |  |  |  |  |  |  |     |  |  |  |  |  |  |  |  |  |     |  |  |  |  |  |  |  |  |  |     |  |  |  |  |  |  |  |  |  |     |  |  |  |  |  |  |  |  |  |     |  |  |  |  |  |  |  |  |  |     |  |  |  |  |  |  |  |  |  |     |  |  |  |  |  |  |  |  |  |     |  |  |  |  |  |  |  |  |  |     |  |  |  |  |  |  |  |  |  |     |  |  |  |  |  |  |  |  |  |     |  |  |  |  |  |  |  |  |  |     |  |  |  |  |  |  |  |  |  |     |  |  |  |  |  |  |  |  |  |     |  |  |  |  |  |  |  |  |  |     |  |  |  |  |  |  |  |  |  |     |  |  |  |  |  |  |  |  |  |     |  |  |  |  |  |  |  |  |  |     |  |  |  |  |  |  |  |  |  |     |  |  |  |  |  |  |  |  |  |     |  |  |  |  |  |  |  |  |  |     |  |  |  |  |  |  |  |  |  |     |  |  |  |  |  |  |  |  |  |     |  |  |  |  |  |  |  |  |  |     |  |  |  |  |  |  |  |  |  |     |  |  |  |  |  |  |  |  |  |     |  |  |  |  |  |  |  |  |  |     |  |  |  |  |  |  |  |  |  |     |  |  |  |  |  |  |  |  |  |     |  |  |  |  |  |  |  |  |  |     |  |  |  |  |  |  |  |  |  |     |  |  |  |  |  |  |  |  |  |     |  |  |  |  |  |  |  |  |  |     |  |  |  |  |  |  |  |  |  |     |  |  |  |  |  |  |  |  |  |     |  |  |  |  |  |  |  |  |  |     |  |  |  |  |  |  |  |  |  |     |  |  |  |  |  |  |  |  |  |     |  |  |  |  |  |  |  |  |  |     |  |  |  |  |  |  |  |  |  |     |  |  |  |  |  |  |  |  |  |     |  |  |  |  |  |  |  |  |  |     |  |  |  |  |  |  |  |  |  |     |  |  |  |  |  |  |  |  |  |     |  |  |  |  |  |  |  |  |  |     |  |  |  |  |  |  |  |  |  |     |  |  |  |  |  |  |  |  |  |     |  |  |  |  |  |  |  |  |  |     |  |  |  |  |  |  |  |  |  |     |  |  |  |  |  |  |  |  |  |     |  |  |  |  |  |  |  |  |  |     |  |  |  |  |  |  |  |  |  |     |  |  |  |  |  |  |  |  |  |     |  |  |  |  |  |  |  |  |  |     |  |  |  |  |  |  |  |  |  |     |  |  |  |  |  |  |  |  |  |     |  |  |  |  |  |  |  |  |  |     |  |  |  |  |  |  |  |  |  |     |  |  |  |  |  |  |  |  |  |      |  |  |  |  |  |  |  |  |  |    |                    |  |  |  |  |  |  |  |    |
| Дробь                    |                                                                                                                                                                                                                                                                                                                                                                                                                                                                                                                                                                                                                                                                                                                                                                                                                                                                                                                                                                                                                                                                                                                                                                                                                                                                                                                                                                                                                                                                                                                                                                                                                                                                                                                                                                                                                                                                                                                                                                                                                                                                                                                                                                                                                                                                                                                                                                                                                                                                                                                                                                                                                                                                                                                                                                                                                                                                                                                                                                                                                                                                                                                                                                                                                                                                                                                                                                                                                                                                                                                                                                                                                                                                                                                                                                                                                                                                                                                                                                                                                                                                                                                                                                                                                                                                                                                                                                                                                                                                                                                                                                                                                                                                                                                                                                                                                                                                                                                                                                                                                                                                                                                                                                                                                                                                                                                                                                                                                                                                                                                                                                                                                                                                                                                                                                                                                                                                                                                                                                                                                                                                                                                                                                                                                                                                                                                                                                                                                                                                                                                                                                                                                                                                                                                                                                                                                                                                                                                                                                                                                                                                                                                                                                                                                                                                                                                                                                                                                                                                                                                                                                                                                                                                                                                                                                                                                                        |                        |  |           |     |      |                              |                           |                  |  |  |       |  |  |  |  |  |  |  |  |  |       |  |  |  |  |  |  |  |  |  |       |  |  |  |  |  |  |  |  |  |  |  |  |  |  |  |  |                              |   |   |             |            |  |  |  |  |  |            |                           |                  |          |  |  |  |  |  |  |  |  |  |          |  |  |  |  |  |  |  |  |  |          |  |  |  |  |  |  |  |   |   |  |  |  |  |  |  |  |       |  |  |                       |  |          |  |           |    |    |                  |  |    |                       |  |                    |  |     |    |      |            |  |       |                          |  |                     |  |    |    |      |      |     |  |      |  |  |  |     |     |    |         |                          |  |   |  |  |  |  |  |  |  |  |  |     |                                             |  |  |  |  |  |  |  |  |     |                                           |  |  |  |  |  |  |  |  |     |                                                  |  |  |  |  |  |  |   |     |     |                                     |  |  |  |  |  |  |  |  |     |                                     |  |  |  |  |  |  |  |  |     |  |  |  |  |  |  |  |  |  |     |                                                             |  |  |  |  |  |  |    |     |     |                                   |  |  |  |  |  |  |  |  |     |  |  |  |  |  |  |  |  |  |     |                                                                                                        |  |  |  |  |  |  |      |     |     |                                           |  |  |  |  |  |  |  |  |     |                                       |  |  |  |  |  |  |  |  |     |                                       |  |  |  |  |  |  |  |  |     |  |  |  |  |  |  |  |  |  |     |  |  |  |  |  |  |  |  |  |     |  |  |  |  |  |  |  |  |  |     |  |  |  |  |  |  |  |  |  |     |  |  |  |  |  |  |  |  |  |     |  |  |  |  |  |  |  |  |  |     |  |  |  |  |  |  |  |  |  |     |  |  |  |  |  |  |  |  |  |     |  |  |  |  |  |  |  |  |  |     |  |  |  |  |  |  |  |  |  |     |  |  |  |  |  |  |  |  |  |     |  |  |  |  |  |  |  |  |  |     |  |  |  |  |  |  |  |  |  |     |  |  |  |  |  |  |  |  |  |     |  |  |  |  |  |  |  |  |  |     |  |  |  |  |  |  |  |  |  |     |  |  |  |  |  |  |  |  |  |     |  |  |  |  |  |  |  |  |  |     |  |  |  |  |  |  |  |  |  |     |  |  |  |  |  |  |  |  |  |     |  |  |  |  |  |  |  |  |  |     |  |  |  |  |  |  |  |  |  |     |  |  |  |  |  |  |  |  |  |     |  |  |  |  |  |  |  |  |  |     |  |  |  |  |  |  |  |  |  |     |  |  |  |  |  |  |  |  |  |     |  |  |  |  |  |  |  |  |  |     |  |  |  |  |  |  |  |  |  |     |  |  |  |  |  |  |  |  |  |     |  |  |  |  |  |  |  |  |  |     |  |  |  |  |  |  |  |  |  |     |  |  |  |  |  |  |  |  |  |     |  |  |  |  |  |  |  |  |  |     |  |  |  |  |  |  |  |  |  |     |  |  |  |  |  |  |  |  |  |     |  |  |  |  |  |  |  |  |  |     |  |  |  |  |  |  |  |  |  |     |  |  |  |  |  |  |  |  |  |     |  |  |  |  |  |  |  |  |  |     |  |  |  |  |  |  |  |  |  |     |  |  |  |  |  |  |  |  |  |     |  |  |  |  |  |  |  |  |  |     |  |  |  |  |  |  |  |  |  |     |  |  |  |  |  |  |  |  |  |     |  |  |  |  |  |  |  |  |  |     |  |  |  |  |  |  |  |  |  |     |  |  |  |  |  |  |  |  |  |     |  |  |  |  |  |  |  |  |  |     |  |  |  |  |  |  |  |  |  |     |  |  |  |  |  |  |  |  |  |     |  |  |  |  |  |  |  |  |  |     |  |  |  |  |  |  |  |  |  |     |  |  |  |  |  |  |  |  |  |     |  |  |  |  |  |  |  |  |  |     |  |  |  |  |  |  |  |  |  |     |  |  |  |  |  |  |  |  |  |     |  |  |  |  |  |  |  |  |  |     |  |  |  |  |  |  |  |  |  |     |  |  |  |  |  |  |  |  |  |     |  |  |  |  |  |  |  |  |  |     |  |  |  |  |  |  |  |  |  |     |  |  |  |  |  |  |  |  |  |     |  |  |  |  |  |  |  |  |  |     |  |  |  |  |  |  |  |  |  |     |  |  |  |  |  |  |  |  |  |     |  |  |  |  |  |  |  |  |  |     |  |  |  |  |  |  |  |  |  |     |  |  |  |  |  |  |  |  |  |     |  |  |  |  |  |  |  |  |  |     |  |  |  |  |  |  |  |  |  |     |  |  |  |  |  |  |  |  |  |     |  |  |  |  |  |  |  |  |  |     |  |  |  |  |  |  |  |  |  |     |  |  |  |  |  |  |  |  |  |     |  |  |  |  |  |  |  |  |  |     |  |  |  |  |  |  |  |  |  |     |  |  |  |  |  |  |  |  |  |     |  |  |  |  |  |  |  |  |  |     |  |  |  |  |  |  |  |  |  |     |  |  |  |  |  |  |  |  |  |     |  |  |  |  |  |  |  |  |  |     |  |  |  |  |  |  |  |  |  |     |  |  |  |  |  |  |  |  |  |     |  |  |  |  |  |  |  |  |  |     |  |  |  |  |  |  |  |  |  |     |  |  |  |  |  |  |  |  |  |      |  |  |  |  |  |  |  |  |  |    |                    |  |  |  |  |  |  |  |    |
| Взнос                    |                                                                                                                                                                                                                                                                                                                                                                                                                                                                                                                                                                                                                                                                                                                                                                                                                                                                                                                                                                                                                                                                                                                                                                                                                                                                                                                                                                                                                                                                                                                                                                                                                                                                                                                                                                                                                                                                                                                                                                                                                                                                                                                                                                                                                                                                                                                                                                                                                                                                                                                                                                                                                                                                                                                                                                                                                                                                                                                                                                                                                                                                                                                                                                                                                                                                                                                                                                                                                                                                                                                                                                                                                                                                                                                                                                                                                                                                                                                                                                                                                                                                                                                                                                                                                                                                                                                                                                                                                                                                                                                                                                                                                                                                                                                                                                                                                                                                                                                                                                                                                                                                                                                                                                                                                                                                                                                                                                                                                                                                                                                                                                                                                                                                                                                                                                                                                                                                                                                                                                                                                                                                                                                                                                                                                                                                                                                                                                                                                                                                                                                                                                                                                                                                                                                                                                                                                                                                                                                                                                                                                                                                                                                                                                                                                                                                                                                                                                                                                                                                                                                                                                                                                                                                                                                                                                                                                                        |                        |  |           |     |      |                              |                           |                  |  |  |       |  |  |  |  |  |  |  |  |  |       |  |  |  |  |  |  |  |  |  |       |  |  |  |  |  |  |  |  |  |  |  |  |  |  |  |  |                              |   |   |             |            |  |  |  |  |  |            |                           |                  |          |  |  |  |  |  |  |  |  |  |          |  |  |  |  |  |  |  |  |  |          |  |  |  |  |  |  |  |   |   |  |  |  |  |  |  |  |       |  |  |                       |  |          |  |           |    |    |                  |  |    |                       |  |                    |  |     |    |      |            |  |       |                          |  |                     |  |    |    |      |      |     |  |      |  |  |  |     |     |    |         |                          |  |   |  |  |  |  |  |  |  |  |  |     |                                             |  |  |  |  |  |  |  |  |     |                                           |  |  |  |  |  |  |  |  |     |                                                  |  |  |  |  |  |  |   |     |     |                                     |  |  |  |  |  |  |  |  |     |                                     |  |  |  |  |  |  |  |  |     |  |  |  |  |  |  |  |  |  |     |                                                             |  |  |  |  |  |  |    |     |     |                                   |  |  |  |  |  |  |  |  |     |  |  |  |  |  |  |  |  |  |     |                                                                                                        |  |  |  |  |  |  |      |     |     |                                           |  |  |  |  |  |  |  |  |     |                                       |  |  |  |  |  |  |  |  |     |                                       |  |  |  |  |  |  |  |  |     |  |  |  |  |  |  |  |  |  |     |  |  |  |  |  |  |  |  |  |     |  |  |  |  |  |  |  |  |  |     |  |  |  |  |  |  |  |  |  |     |  |  |  |  |  |  |  |  |  |     |  |  |  |  |  |  |  |  |  |     |  |  |  |  |  |  |  |  |  |     |  |  |  |  |  |  |  |  |  |     |  |  |  |  |  |  |  |  |  |     |  |  |  |  |  |  |  |  |  |     |  |  |  |  |  |  |  |  |  |     |  |  |  |  |  |  |  |  |  |     |  |  |  |  |  |  |  |  |  |     |  |  |  |  |  |  |  |  |  |     |  |  |  |  |  |  |  |  |  |     |  |  |  |  |  |  |  |  |  |     |  |  |  |  |  |  |  |  |  |     |  |  |  |  |  |  |  |  |  |     |  |  |  |  |  |  |  |  |  |     |  |  |  |  |  |  |  |  |  |     |  |  |  |  |  |  |  |  |  |     |  |  |  |  |  |  |  |  |  |     |  |  |  |  |  |  |  |  |  |     |  |  |  |  |  |  |  |  |  |     |  |  |  |  |  |  |  |  |  |     |  |  |  |  |  |  |  |  |  |     |  |  |  |  |  |  |  |  |  |     |  |  |  |  |  |  |  |  |  |     |  |  |  |  |  |  |  |  |  |     |  |  |  |  |  |  |  |  |  |     |  |  |  |  |  |  |  |  |  |     |  |  |  |  |  |  |  |  |  |     |  |  |  |  |  |  |  |  |  |     |  |  |  |  |  |  |  |  |  |     |  |  |  |  |  |  |  |  |  |     |  |  |  |  |  |  |  |  |  |     |  |  |  |  |  |  |  |  |  |     |  |  |  |  |  |  |  |  |  |     |  |  |  |  |  |  |  |  |  |     |  |  |  |  |  |  |  |  |  |     |  |  |  |  |  |  |  |  |  |     |  |  |  |  |  |  |  |  |  |     |  |  |  |  |  |  |  |  |  |     |  |  |  |  |  |  |  |  |  |     |  |  |  |  |  |  |  |  |  |     |  |  |  |  |  |  |  |  |  |     |  |  |  |  |  |  |  |  |  |     |  |  |  |  |  |  |  |  |  |     |  |  |  |  |  |  |  |  |  |     |  |  |  |  |  |  |  |  |  |     |  |  |  |  |  |  |  |  |  |     |  |  |  |  |  |  |  |  |  |     |  |  |  |  |  |  |  |  |  |     |  |  |  |  |  |  |  |  |  |     |  |  |  |  |  |  |  |  |  |     |  |  |  |  |  |  |  |  |  |     |  |  |  |  |  |  |  |  |  |     |  |  |  |  |  |  |  |  |  |     |  |  |  |  |  |  |  |  |  |     |  |  |  |  |  |  |  |  |  |     |  |  |  |  |  |  |  |  |  |     |  |  |  |  |  |  |  |  |  |     |  |  |  |  |  |  |  |  |  |     |  |  |  |  |  |  |  |  |  |     |  |  |  |  |  |  |  |  |  |     |  |  |  |  |  |  |  |  |  |     |  |  |  |  |  |  |  |  |  |     |  |  |  |  |  |  |  |  |  |     |  |  |  |  |  |  |  |  |  |     |  |  |  |  |  |  |  |  |  |     |  |  |  |  |  |  |  |  |  |     |  |  |  |  |  |  |  |  |  |     |  |  |  |  |  |  |  |  |  |     |  |  |  |  |  |  |  |  |  |     |  |  |  |  |  |  |  |  |  |     |  |  |  |  |  |  |  |  |  |     |  |  |  |  |  |  |  |  |  |     |  |  |  |  |  |  |  |  |  |     |  |  |  |  |  |  |  |  |  |     |  |  |  |  |  |  |  |  |  |     |  |  |  |  |  |  |  |  |  |     |  |  |  |  |  |  |  |  |  |     |  |  |  |  |  |  |  |  |  |     |  |  |  |  |  |  |  |  |  |     |  |  |  |  |  |  |  |  |  |     |  |  |  |  |  |  |  |  |  |      |  |  |  |  |  |  |  |  |  |    |                    |  |  |  |  |  |  |  |    |
| Габит                    |                                                                                                                                                                                                                                                                                                                                                                                                                                                                                                                                                                                                                                                                                                                                                                                                                                                                                                                                                                                                                                                                                                                                                                                                                                                                                                                                                                                                                                                                                                                                                                                                                                                                                                                                                                                                                                                                                                                                                                                                                                                                                                                                                                                                                                                                                                                                                                                                                                                                                                                                                                                                                                                                                                                                                                                                                                                                                                                                                                                                                                                                                                                                                                                                                                                                                                                                                                                                                                                                                                                                                                                                                                                                                                                                                                                                                                                                                                                                                                                                                                                                                                                                                                                                                                                                                                                                                                                                                                                                                                                                                                                                                                                                                                                                                                                                                                                                                                                                                                                                                                                                                                                                                                                                                                                                                                                                                                                                                                                                                                                                                                                                                                                                                                                                                                                                                                                                                                                                                                                                                                                                                                                                                                                                                                                                                                                                                                                                                                                                                                                                                                                                                                                                                                                                                                                                                                                                                                                                                                                                                                                                                                                                                                                                                                                                                                                                                                                                                                                                                                                                                                                                                                                                                                                                                                                                                                        |                        |  |           |     |      |                              |                           |                  |  |  |       |  |  |  |  |  |  |  |  |  |       |  |  |  |  |  |  |  |  |  |       |  |  |  |  |  |  |  |  |  |  |  |  |  |  |  |  |                              |   |   |             |            |  |  |  |  |  |            |                           |                  |          |  |  |  |  |  |  |  |  |  |          |  |  |  |  |  |  |  |  |  |          |  |  |  |  |  |  |  |   |   |  |  |  |  |  |  |  |       |  |  |                       |  |          |  |           |    |    |                  |  |    |                       |  |                    |  |     |    |      |            |  |       |                          |  |                     |  |    |    |      |      |     |  |      |  |  |  |     |     |    |         |                          |  |   |  |  |  |  |  |  |  |  |  |     |                                             |  |  |  |  |  |  |  |  |     |                                           |  |  |  |  |  |  |  |  |     |                                                  |  |  |  |  |  |  |   |     |     |                                     |  |  |  |  |  |  |  |  |     |                                     |  |  |  |  |  |  |  |  |     |  |  |  |  |  |  |  |  |  |     |                                                             |  |  |  |  |  |  |    |     |     |                                   |  |  |  |  |  |  |  |  |     |  |  |  |  |  |  |  |  |  |     |                                                                                                        |  |  |  |  |  |  |      |     |     |                                           |  |  |  |  |  |  |  |  |     |                                       |  |  |  |  |  |  |  |  |     |                                       |  |  |  |  |  |  |  |  |     |  |  |  |  |  |  |  |  |  |     |  |  |  |  |  |  |  |  |  |     |  |  |  |  |  |  |  |  |  |     |  |  |  |  |  |  |  |  |  |     |  |  |  |  |  |  |  |  |  |     |  |  |  |  |  |  |  |  |  |     |  |  |  |  |  |  |  |  |  |     |  |  |  |  |  |  |  |  |  |     |  |  |  |  |  |  |  |  |  |     |  |  |  |  |  |  |  |  |  |     |  |  |  |  |  |  |  |  |  |     |  |  |  |  |  |  |  |  |  |     |  |  |  |  |  |  |  |  |  |     |  |  |  |  |  |  |  |  |  |     |  |  |  |  |  |  |  |  |  |     |  |  |  |  |  |  |  |  |  |     |  |  |  |  |  |  |  |  |  |     |  |  |  |  |  |  |  |  |  |     |  |  |  |  |  |  |  |  |  |     |  |  |  |  |  |  |  |  |  |     |  |  |  |  |  |  |  |  |  |     |  |  |  |  |  |  |  |  |  |     |  |  |  |  |  |  |  |  |  |     |  |  |  |  |  |  |  |  |  |     |  |  |  |  |  |  |  |  |  |     |  |  |  |  |  |  |  |  |  |     |  |  |  |  |  |  |  |  |  |     |  |  |  |  |  |  |  |  |  |     |  |  |  |  |  |  |  |  |  |     |  |  |  |  |  |  |  |  |  |     |  |  |  |  |  |  |  |  |  |     |  |  |  |  |  |  |  |  |  |     |  |  |  |  |  |  |  |  |  |     |  |  |  |  |  |  |  |  |  |     |  |  |  |  |  |  |  |  |  |     |  |  |  |  |  |  |  |  |  |     |  |  |  |  |  |  |  |  |  |     |  |  |  |  |  |  |  |  |  |     |  |  |  |  |  |  |  |  |  |     |  |  |  |  |  |  |  |  |  |     |  |  |  |  |  |  |  |  |  |     |  |  |  |  |  |  |  |  |  |     |  |  |  |  |  |  |  |  |  |     |  |  |  |  |  |  |  |  |  |     |  |  |  |  |  |  |  |  |  |     |  |  |  |  |  |  |  |  |  |     |  |  |  |  |  |  |  |  |  |     |  |  |  |  |  |  |  |  |  |     |  |  |  |  |  |  |  |  |  |     |  |  |  |  |  |  |  |  |  |     |  |  |  |  |  |  |  |  |  |     |  |  |  |  |  |  |  |  |  |     |  |  |  |  |  |  |  |  |  |     |  |  |  |  |  |  |  |  |  |     |  |  |  |  |  |  |  |  |  |     |  |  |  |  |  |  |  |  |  |     |  |  |  |  |  |  |  |  |  |     |  |  |  |  |  |  |  |  |  |     |  |  |  |  |  |  |  |  |  |     |  |  |  |  |  |  |  |  |  |     |  |  |  |  |  |  |  |  |  |     |  |  |  |  |  |  |  |  |  |     |  |  |  |  |  |  |  |  |  |     |  |  |  |  |  |  |  |  |  |     |  |  |  |  |  |  |  |  |  |     |  |  |  |  |  |  |  |  |  |     |  |  |  |  |  |  |  |  |  |     |  |  |  |  |  |  |  |  |  |     |  |  |  |  |  |  |  |  |  |     |  |  |  |  |  |  |  |  |  |     |  |  |  |  |  |  |  |  |  |     |  |  |  |  |  |  |  |  |  |     |  |  |  |  |  |  |  |  |  |     |  |  |  |  |  |  |  |  |  |     |  |  |  |  |  |  |  |  |  |     |  |  |  |  |  |  |  |  |  |     |  |  |  |  |  |  |  |  |  |     |  |  |  |  |  |  |  |  |  |     |  |  |  |  |  |  |  |  |  |     |  |  |  |  |  |  |  |  |  |     |  |  |  |  |  |  |  |  |  |     |  |  |  |  |  |  |  |  |  |     |  |  |  |  |  |  |  |  |  |     |  |  |  |  |  |  |  |  |  |     |  |  |  |  |  |  |  |  |  |     |  |  |  |  |  |  |  |  |  |      |  |  |  |  |  |  |  |  |  |    |                    |  |  |  |  |  |  |  |    |
|                          |                                                                                                                                                                                                                                                                                                                                                                                                                                                                                                                                                                                                                                                                                                                                                                                                                                                                                                                                                                                                                                                                                                                                                                                                                                                                                                                                                                                                                                                                                                                                                                                                                                                                                                                                                                                                                                                                                                                                                                                                                                                                                                                                                                                                                                                                                                                                                                                                                                                                                                                                                                                                                                                                                                                                                                                                                                                                                                                                                                                                                                                                                                                                                                                                                                                                                                                                                                                                                                                                                                                                                                                                                                                                                                                                                                                                                                                                                                                                                                                                                                                                                                                                                                                                                                                                                                                                                                                                                                                                                                                                                                                                                                                                                                                                                                                                                                                                                                                                                                                                                                                                                                                                                                                                                                                                                                                                                                                                                                                                                                                                                                                                                                                                                                                                                                                                                                                                                                                                                                                                                                                                                                                                                                                                                                                                                                                                                                                                                                                                                                                                                                                                                                                                                                                                                                                                                                                                                                                                                                                                                                                                                                                                                                                                                                                                                                                                                                                                                                                                                                                                                                                                                                                                                                                                                                                                                                        |                        |  |           |     |      | ДП 15.02.08 19 15-3.02.01.11 | 3                         | 1                |  |  |       |  |  |  |  |  |  |  |  |  |       |  |  |  |  |  |  |  |  |  |       |  |  |  |  |  |  |  |  |  |  |  |  |  |  |  |  |                              |   |   |             |            |  |  |  |  |  |            |                           |                  |          |  |  |  |  |  |  |  |  |  |          |  |  |  |  |  |  |  |  |  |          |  |  |  |  |  |  |  |   |   |  |  |  |  |  |  |  |       |  |  |                       |  |          |  |           |    |    |                  |  |    |                       |  |                    |  |     |    |      |            |  |       |                          |  |                     |  |    |    |      |      |     |  |      |  |  |  |     |     |    |         |                          |  |   |  |  |  |  |  |  |  |  |  |     |                                             |  |  |  |  |  |  |  |  |     |                                           |  |  |  |  |  |  |  |  |     |                                                  |  |  |  |  |  |  |   |     |     |                                     |  |  |  |  |  |  |  |  |     |                                     |  |  |  |  |  |  |  |  |     |  |  |  |  |  |  |  |  |  |     |                                                             |  |  |  |  |  |  |    |     |     |                                   |  |  |  |  |  |  |  |  |     |  |  |  |  |  |  |  |  |  |     |                                                                                                        |  |  |  |  |  |  |      |     |     |                                           |  |  |  |  |  |  |  |  |     |                                       |  |  |  |  |  |  |  |  |     |                                       |  |  |  |  |  |  |  |  |     |  |  |  |  |  |  |  |  |  |     |  |  |  |  |  |  |  |  |  |     |  |  |  |  |  |  |  |  |  |     |  |  |  |  |  |  |  |  |  |     |  |  |  |  |  |  |  |  |  |     |  |  |  |  |  |  |  |  |  |     |  |  |  |  |  |  |  |  |  |     |  |  |  |  |  |  |  |  |  |     |  |  |  |  |  |  |  |  |  |     |  |  |  |  |  |  |  |  |  |     |  |  |  |  |  |  |  |  |  |     |  |  |  |  |  |  |  |  |  |     |  |  |  |  |  |  |  |  |  |     |  |  |  |  |  |  |  |  |  |     |  |  |  |  |  |  |  |  |  |     |  |  |  |  |  |  |  |  |  |     |  |  |  |  |  |  |  |  |  |     |  |  |  |  |  |  |  |  |  |     |  |  |  |  |  |  |  |  |  |     |  |  |  |  |  |  |  |  |  |     |  |  |  |  |  |  |  |  |  |     |  |  |  |  |  |  |  |  |  |     |  |  |  |  |  |  |  |  |  |     |  |  |  |  |  |  |  |  |  |     |  |  |  |  |  |  |  |  |  |     |  |  |  |  |  |  |  |  |  |     |  |  |  |  |  |  |  |  |  |     |  |  |  |  |  |  |  |  |  |     |  |  |  |  |  |  |  |  |  |     |  |  |  |  |  |  |  |  |  |     |  |  |  |  |  |  |  |  |  |     |  |  |  |  |  |  |  |  |  |     |  |  |  |  |  |  |  |  |  |     |  |  |  |  |  |  |  |  |  |     |  |  |  |  |  |  |  |  |  |     |  |  |  |  |  |  |  |  |  |     |  |  |  |  |  |  |  |  |  |     |  |  |  |  |  |  |  |  |  |     |  |  |  |  |  |  |  |  |  |     |  |  |  |  |  |  |  |  |  |     |  |  |  |  |  |  |  |  |  |     |  |  |  |  |  |  |  |  |  |     |  |  |  |  |  |  |  |  |  |     |  |  |  |  |  |  |  |  |  |     |  |  |  |  |  |  |  |  |  |     |  |  |  |  |  |  |  |  |  |     |  |  |  |  |  |  |  |  |  |     |  |  |  |  |  |  |  |  |  |     |  |  |  |  |  |  |  |  |  |     |  |  |  |  |  |  |  |  |  |     |  |  |  |  |  |  |  |  |  |     |  |  |  |  |  |  |  |  |  |     |  |  |  |  |  |  |  |  |  |     |  |  |  |  |  |  |  |  |  |     |  |  |  |  |  |  |  |  |  |     |  |  |  |  |  |  |  |  |  |     |  |  |  |  |  |  |  |  |  |     |  |  |  |  |  |  |  |  |  |     |  |  |  |  |  |  |  |  |  |     |  |  |  |  |  |  |  |  |  |     |  |  |  |  |  |  |  |  |  |     |  |  |  |  |  |  |  |  |  |     |  |  |  |  |  |  |  |  |  |     |  |  |  |  |  |  |  |  |  |     |  |  |  |  |  |  |  |  |  |     |  |  |  |  |  |  |  |  |  |     |  |  |  |  |  |  |  |  |  |     |  |  |  |  |  |  |  |  |  |     |  |  |  |  |  |  |  |  |  |     |  |  |  |  |  |  |  |  |  |     |  |  |  |  |  |  |  |  |  |     |  |  |  |  |  |  |  |  |  |     |  |  |  |  |  |  |  |  |  |     |  |  |  |  |  |  |  |  |  |     |  |  |  |  |  |  |  |  |  |     |  |  |  |  |  |  |  |  |  |     |  |  |  |  |  |  |  |  |  |     |  |  |  |  |  |  |  |  |  |     |  |  |  |  |  |  |  |  |  |     |  |  |  |  |  |  |  |  |  |     |  |  |  |  |  |  |  |  |  |     |  |  |  |  |  |  |  |  |  |     |  |  |  |  |  |  |  |  |  |     |  |  |  |  |  |  |  |  |  |     |  |  |  |  |  |  |  |  |  |     |  |  |  |  |  |  |  |  |  |      |  |  |  |  |  |  |  |  |  |    |                    |  |  |  |  |  |  |  |    |
| Разработчик              | В.А.Иванов                                                                                                                                                                                                                                                                                                                                                                                                                                                                                                                                                                                                                                                                                                                                                                                                                                                                                                                                                                                                                                                                                                                                                                                                                                                                                                                                                                                                                                                                                                                                                                                                                                                                                                                                                                                                                                                                                                                                                                                                                                                                                                                                                                                                                                                                                                                                                                                                                                                                                                                                                                                                                                                                                                                                                                                                                                                                                                                                                                                                                                                                                                                                                                                                                                                                                                                                                                                                                                                                                                                                                                                                                                                                                                                                                                                                                                                                                                                                                                                                                                                                                                                                                                                                                                                                                                                                                                                                                                                                                                                                                                                                                                                                                                                                                                                                                                                                                                                                                                                                                                                                                                                                                                                                                                                                                                                                                                                                                                                                                                                                                                                                                                                                                                                                                                                                                                                                                                                                                                                                                                                                                                                                                                                                                                                                                                                                                                                                                                                                                                                                                                                                                                                                                                                                                                                                                                                                                                                                                                                                                                                                                                                                                                                                                                                                                                                                                                                                                                                                                                                                                                                                                                                                                                                                                                                                                             |                        |  |           |     |      | ГБПОУЮ ИАТ                   | ДП 15.02.08 19 15-3.02.01 | ГБПОУЮ ИАТ 60141 |  |  |       |  |  |  |  |  |  |  |  |  |       |  |  |  |  |  |  |  |  |  |       |  |  |  |  |  |  |  |  |  |  |  |  |  |  |  |  |                              |   |   |             |            |  |  |  |  |  |            |                           |                  |          |  |  |  |  |  |  |  |  |  |          |  |  |  |  |  |  |  |  |  |          |  |  |  |  |  |  |  |   |   |  |  |  |  |  |  |  |       |  |  |                       |  |          |  |           |    |    |                  |  |    |                       |  |                    |  |     |    |      |            |  |       |                          |  |                     |  |    |    |      |      |     |  |      |  |  |  |     |     |    |         |                          |  |   |  |  |  |  |  |  |  |  |  |     |                                             |  |  |  |  |  |  |  |  |     |                                           |  |  |  |  |  |  |  |  |     |                                                  |  |  |  |  |  |  |   |     |     |                                     |  |  |  |  |  |  |  |  |     |                                     |  |  |  |  |  |  |  |  |     |  |  |  |  |  |  |  |  |  |     |                                                             |  |  |  |  |  |  |    |     |     |                                   |  |  |  |  |  |  |  |  |     |  |  |  |  |  |  |  |  |  |     |                                                                                                        |  |  |  |  |  |  |      |     |     |                                           |  |  |  |  |  |  |  |  |     |                                       |  |  |  |  |  |  |  |  |     |                                       |  |  |  |  |  |  |  |  |     |  |  |  |  |  |  |  |  |  |     |  |  |  |  |  |  |  |  |  |     |  |  |  |  |  |  |  |  |  |     |  |  |  |  |  |  |  |  |  |     |  |  |  |  |  |  |  |  |  |     |  |  |  |  |  |  |  |  |  |     |  |  |  |  |  |  |  |  |  |     |  |  |  |  |  |  |  |  |  |     |  |  |  |  |  |  |  |  |  |     |  |  |  |  |  |  |  |  |  |     |  |  |  |  |  |  |  |  |  |     |  |  |  |  |  |  |  |  |  |     |  |  |  |  |  |  |  |  |  |     |  |  |  |  |  |  |  |  |  |     |  |  |  |  |  |  |  |  |  |     |  |  |  |  |  |  |  |  |  |     |  |  |  |  |  |  |  |  |  |     |  |  |  |  |  |  |  |  |  |     |  |  |  |  |  |  |  |  |  |     |  |  |  |  |  |  |  |  |  |     |  |  |  |  |  |  |  |  |  |     |  |  |  |  |  |  |  |  |  |     |  |  |  |  |  |  |  |  |  |     |  |  |  |  |  |  |  |  |  |     |  |  |  |  |  |  |  |  |  |     |  |  |  |  |  |  |  |  |  |     |  |  |  |  |  |  |  |  |  |     |  |  |  |  |  |  |  |  |  |     |  |  |  |  |  |  |  |  |  |     |  |  |  |  |  |  |  |  |  |     |  |  |  |  |  |  |  |  |  |     |  |  |  |  |  |  |  |  |  |     |  |  |  |  |  |  |  |  |  |     |  |  |  |  |  |  |  |  |  |     |  |  |  |  |  |  |  |  |  |     |  |  |  |  |  |  |  |  |  |     |  |  |  |  |  |  |  |  |  |     |  |  |  |  |  |  |  |  |  |     |  |  |  |  |  |  |  |  |  |     |  |  |  |  |  |  |  |  |  |     |  |  |  |  |  |  |  |  |  |     |  |  |  |  |  |  |  |  |  |     |  |  |  |  |  |  |  |  |  |     |  |  |  |  |  |  |  |  |  |     |  |  |  |  |  |  |  |  |  |     |  |  |  |  |  |  |  |  |  |     |  |  |  |  |  |  |  |  |  |     |  |  |  |  |  |  |  |  |  |     |  |  |  |  |  |  |  |  |  |     |  |  |  |  |  |  |  |  |  |     |  |  |  |  |  |  |  |  |  |     |  |  |  |  |  |  |  |  |  |     |  |  |  |  |  |  |  |  |  |     |  |  |  |  |  |  |  |  |  |     |  |  |  |  |  |  |  |  |  |     |  |  |  |  |  |  |  |  |  |     |  |  |  |  |  |  |  |  |  |     |  |  |  |  |  |  |  |  |  |     |  |  |  |  |  |  |  |  |  |     |  |  |  |  |  |  |  |  |  |     |  |  |  |  |  |  |  |  |  |     |  |  |  |  |  |  |  |  |  |     |  |  |  |  |  |  |  |  |  |     |  |  |  |  |  |  |  |  |  |     |  |  |  |  |  |  |  |  |  |     |  |  |  |  |  |  |  |  |  |     |  |  |  |  |  |  |  |  |  |     |  |  |  |  |  |  |  |  |  |     |  |  |  |  |  |  |  |  |  |     |  |  |  |  |  |  |  |  |  |     |  |  |  |  |  |  |  |  |  |     |  |  |  |  |  |  |  |  |  |     |  |  |  |  |  |  |  |  |  |     |  |  |  |  |  |  |  |  |  |     |  |  |  |  |  |  |  |  |  |     |  |  |  |  |  |  |  |  |  |     |  |  |  |  |  |  |  |  |  |     |  |  |  |  |  |  |  |  |  |     |  |  |  |  |  |  |  |  |  |     |  |  |  |  |  |  |  |  |  |     |  |  |  |  |  |  |  |  |  |     |  |  |  |  |  |  |  |  |  |     |  |  |  |  |  |  |  |  |  |     |  |  |  |  |  |  |  |  |  |     |  |  |  |  |  |  |  |  |  |     |  |  |  |  |  |  |  |  |  |      |  |  |  |  |  |  |  |  |  |    |                    |  |  |  |  |  |  |  |    |
| Проверил                 |                                                                                                                                                                                                                                                                                                                                                                                                                                                                                                                                                                                                                                                                                                                                                                                                                                                                                                                                                                                                                                                                                                                                                                                                                                                                                                                                                                                                                                                                                                                                                                                                                                                                                                                                                                                                                                                                                                                                                                                                                                                                                                                                                                                                                                                                                                                                                                                                                                                                                                                                                                                                                                                                                                                                                                                                                                                                                                                                                                                                                                                                                                                                                                                                                                                                                                                                                                                                                                                                                                                                                                                                                                                                                                                                                                                                                                                                                                                                                                                                                                                                                                                                                                                                                                                                                                                                                                                                                                                                                                                                                                                                                                                                                                                                                                                                                                                                                                                                                                                                                                                                                                                                                                                                                                                                                                                                                                                                                                                                                                                                                                                                                                                                                                                                                                                                                                                                                                                                                                                                                                                                                                                                                                                                                                                                                                                                                                                                                                                                                                                                                                                                                                                                                                                                                                                                                                                                                                                                                                                                                                                                                                                                                                                                                                                                                                                                                                                                                                                                                                                                                                                                                                                                                                                                                                                                                                        |                        |  |           |     |      |                              |                           |                  |  |  |       |  |  |  |  |  |  |  |  |  |       |  |  |  |  |  |  |  |  |  |       |  |  |  |  |  |  |  |  |  |  |  |  |  |  |  |  |                              |   |   |             |            |  |  |  |  |  |            |                           |                  |          |  |  |  |  |  |  |  |  |  |          |  |  |  |  |  |  |  |  |  |          |  |  |  |  |  |  |  |   |   |  |  |  |  |  |  |  |       |  |  |                       |  |          |  |           |    |    |                  |  |    |                       |  |                    |  |     |    |      |            |  |       |                          |  |                     |  |    |    |      |      |     |  |      |  |  |  |     |     |    |         |                          |  |   |  |  |  |  |  |  |  |  |  |     |                                             |  |  |  |  |  |  |  |  |     |                                           |  |  |  |  |  |  |  |  |     |                                                  |  |  |  |  |  |  |   |     |     |                                     |  |  |  |  |  |  |  |  |     |                                     |  |  |  |  |  |  |  |  |     |  |  |  |  |  |  |  |  |  |     |                                                             |  |  |  |  |  |  |    |     |     |                                   |  |  |  |  |  |  |  |  |     |  |  |  |  |  |  |  |  |  |     |                                                                                                        |  |  |  |  |  |  |      |     |     |                                           |  |  |  |  |  |  |  |  |     |                                       |  |  |  |  |  |  |  |  |     |                                       |  |  |  |  |  |  |  |  |     |  |  |  |  |  |  |  |  |  |     |  |  |  |  |  |  |  |  |  |     |  |  |  |  |  |  |  |  |  |     |  |  |  |  |  |  |  |  |  |     |  |  |  |  |  |  |  |  |  |     |  |  |  |  |  |  |  |  |  |     |  |  |  |  |  |  |  |  |  |     |  |  |  |  |  |  |  |  |  |     |  |  |  |  |  |  |  |  |  |     |  |  |  |  |  |  |  |  |  |     |  |  |  |  |  |  |  |  |  |     |  |  |  |  |  |  |  |  |  |     |  |  |  |  |  |  |  |  |  |     |  |  |  |  |  |  |  |  |  |     |  |  |  |  |  |  |  |  |  |     |  |  |  |  |  |  |  |  |  |     |  |  |  |  |  |  |  |  |  |     |  |  |  |  |  |  |  |  |  |     |  |  |  |  |  |  |  |  |  |     |  |  |  |  |  |  |  |  |  |     |  |  |  |  |  |  |  |  |  |     |  |  |  |  |  |  |  |  |  |     |  |  |  |  |  |  |  |  |  |     |  |  |  |  |  |  |  |  |  |     |  |  |  |  |  |  |  |  |  |     |  |  |  |  |  |  |  |  |  |     |  |  |  |  |  |  |  |  |  |     |  |  |  |  |  |  |  |  |  |     |  |  |  |  |  |  |  |  |  |     |  |  |  |  |  |  |  |  |  |     |  |  |  |  |  |  |  |  |  |     |  |  |  |  |  |  |  |  |  |     |  |  |  |  |  |  |  |  |  |     |  |  |  |  |  |  |  |  |  |     |  |  |  |  |  |  |  |  |  |     |  |  |  |  |  |  |  |  |  |     |  |  |  |  |  |  |  |  |  |     |  |  |  |  |  |  |  |  |  |     |  |  |  |  |  |  |  |  |  |     |  |  |  |  |  |  |  |  |  |     |  |  |  |  |  |  |  |  |  |     |  |  |  |  |  |  |  |  |  |     |  |  |  |  |  |  |  |  |  |     |  |  |  |  |  |  |  |  |  |     |  |  |  |  |  |  |  |  |  |     |  |  |  |  |  |  |  |  |  |     |  |  |  |  |  |  |  |  |  |     |  |  |  |  |  |  |  |  |  |     |  |  |  |  |  |  |  |  |  |     |  |  |  |  |  |  |  |  |  |     |  |  |  |  |  |  |  |  |  |     |  |  |  |  |  |  |  |  |  |     |  |  |  |  |  |  |  |  |  |     |  |  |  |  |  |  |  |  |  |     |  |  |  |  |  |  |  |  |  |     |  |  |  |  |  |  |  |  |  |     |  |  |  |  |  |  |  |  |  |     |  |  |  |  |  |  |  |  |  |     |  |  |  |  |  |  |  |  |  |     |  |  |  |  |  |  |  |  |  |     |  |  |  |  |  |  |  |  |  |     |  |  |  |  |  |  |  |  |  |     |  |  |  |  |  |  |  |  |  |     |  |  |  |  |  |  |  |  |  |     |  |  |  |  |  |  |  |  |  |     |  |  |  |  |  |  |  |  |  |     |  |  |  |  |  |  |  |  |  |     |  |  |  |  |  |  |  |  |  |     |  |  |  |  |  |  |  |  |  |     |  |  |  |  |  |  |  |  |  |     |  |  |  |  |  |  |  |  |  |     |  |  |  |  |  |  |  |  |  |     |  |  |  |  |  |  |  |  |  |     |  |  |  |  |  |  |  |  |  |     |  |  |  |  |  |  |  |  |  |     |  |  |  |  |  |  |  |  |  |     |  |  |  |  |  |  |  |  |  |     |  |  |  |  |  |  |  |  |  |     |  |  |  |  |  |  |  |  |  |     |  |  |  |  |  |  |  |  |  |     |  |  |  |  |  |  |  |  |  |     |  |  |  |  |  |  |  |  |  |     |  |  |  |  |  |  |  |  |  |     |  |  |  |  |  |  |  |  |  |     |  |  |  |  |  |  |  |  |  |     |  |  |  |  |  |  |  |  |  |      |  |  |  |  |  |  |  |  |  |    |                    |  |  |  |  |  |  |  |    |
| Утвердил                 |                                                                                                                                                                                                                                                                                                                                                                                                                                                                                                                                                                                                                                                                                                                                                                                                                                                                                                                                                                                                                                                                                                                                                                                                                                                                                                                                                                                                                                                                                                                                                                                                                                                                                                                                                                                                                                                                                                                                                                                                                                                                                                                                                                                                                                                                                                                                                                                                                                                                                                                                                                                                                                                                                                                                                                                                                                                                                                                                                                                                                                                                                                                                                                                                                                                                                                                                                                                                                                                                                                                                                                                                                                                                                                                                                                                                                                                                                                                                                                                                                                                                                                                                                                                                                                                                                                                                                                                                                                                                                                                                                                                                                                                                                                                                                                                                                                                                                                                                                                                                                                                                                                                                                                                                                                                                                                                                                                                                                                                                                                                                                                                                                                                                                                                                                                                                                                                                                                                                                                                                                                                                                                                                                                                                                                                                                                                                                                                                                                                                                                                                                                                                                                                                                                                                                                                                                                                                                                                                                                                                                                                                                                                                                                                                                                                                                                                                                                                                                                                                                                                                                                                                                                                                                                                                                                                                                                        |                        |  |           |     |      |                              |                           |                  |  |  |       |  |  |  |  |  |  |  |  |  |       |  |  |  |  |  |  |  |  |  |       |  |  |  |  |  |  |  |  |  |  |  |  |  |  |  |  |                              |   |   |             |            |  |  |  |  |  |            |                           |                  |          |  |  |  |  |  |  |  |  |  |          |  |  |  |  |  |  |  |  |  |          |  |  |  |  |  |  |  |   |   |  |  |  |  |  |  |  |       |  |  |                       |  |          |  |           |    |    |                  |  |    |                       |  |                    |  |     |    |      |            |  |       |                          |  |                     |  |    |    |      |      |     |  |      |  |  |  |     |     |    |         |                          |  |   |  |  |  |  |  |  |  |  |  |     |                                             |  |  |  |  |  |  |  |  |     |                                           |  |  |  |  |  |  |  |  |     |                                                  |  |  |  |  |  |  |   |     |     |                                     |  |  |  |  |  |  |  |  |     |                                     |  |  |  |  |  |  |  |  |     |  |  |  |  |  |  |  |  |  |     |                                                             |  |  |  |  |  |  |    |     |     |                                   |  |  |  |  |  |  |  |  |     |  |  |  |  |  |  |  |  |  |     |                                                                                                        |  |  |  |  |  |  |      |     |     |                                           |  |  |  |  |  |  |  |  |     |                                       |  |  |  |  |  |  |  |  |     |                                       |  |  |  |  |  |  |  |  |     |  |  |  |  |  |  |  |  |  |     |  |  |  |  |  |  |  |  |  |     |  |  |  |  |  |  |  |  |  |     |  |  |  |  |  |  |  |  |  |     |  |  |  |  |  |  |  |  |  |     |  |  |  |  |  |  |  |  |  |     |  |  |  |  |  |  |  |  |  |     |  |  |  |  |  |  |  |  |  |     |  |  |  |  |  |  |  |  |  |     |  |  |  |  |  |  |  |  |  |     |  |  |  |  |  |  |  |  |  |     |  |  |  |  |  |  |  |  |  |     |  |  |  |  |  |  |  |  |  |     |  |  |  |  |  |  |  |  |  |     |  |  |  |  |  |  |  |  |  |     |  |  |  |  |  |  |  |  |  |     |  |  |  |  |  |  |  |  |  |     |  |  |  |  |  |  |  |  |  |     |  |  |  |  |  |  |  |  |  |     |  |  |  |  |  |  |  |  |  |     |  |  |  |  |  |  |  |  |  |     |  |  |  |  |  |  |  |  |  |     |  |  |  |  |  |  |  |  |  |     |  |  |  |  |  |  |  |  |  |     |  |  |  |  |  |  |  |  |  |     |  |  |  |  |  |  |  |  |  |     |  |  |  |  |  |  |  |  |  |     |  |  |  |  |  |  |  |  |  |     |  |  |  |  |  |  |  |  |  |     |  |  |  |  |  |  |  |  |  |     |  |  |  |  |  |  |  |  |  |     |  |  |  |  |  |  |  |  |  |     |  |  |  |  |  |  |  |  |  |     |  |  |  |  |  |  |  |  |  |     |  |  |  |  |  |  |  |  |  |     |  |  |  |  |  |  |  |  |  |     |  |  |  |  |  |  |  |  |  |     |  |  |  |  |  |  |  |  |  |     |  |  |  |  |  |  |  |  |  |     |  |  |  |  |  |  |  |  |  |     |  |  |  |  |  |  |  |  |  |     |  |  |  |  |  |  |  |  |  |     |  |  |  |  |  |  |  |  |  |     |  |  |  |  |  |  |  |  |  |     |  |  |  |  |  |  |  |  |  |     |  |  |  |  |  |  |  |  |  |     |  |  |  |  |  |  |  |  |  |     |  |  |  |  |  |  |  |  |  |     |  |  |  |  |  |  |  |  |  |     |  |  |  |  |  |  |  |  |  |     |  |  |  |  |  |  |  |  |  |     |  |  |  |  |  |  |  |  |  |     |  |  |  |  |  |  |  |  |  |     |  |  |  |  |  |  |  |  |  |     |  |  |  |  |  |  |  |  |  |     |  |  |  |  |  |  |  |  |  |     |  |  |  |  |  |  |  |  |  |     |  |  |  |  |  |  |  |  |  |     |  |  |  |  |  |  |  |  |  |     |  |  |  |  |  |  |  |  |  |     |  |  |  |  |  |  |  |  |  |     |  |  |  |  |  |  |  |  |  |     |  |  |  |  |  |  |  |  |  |     |  |  |  |  |  |  |  |  |  |     |  |  |  |  |  |  |  |  |  |     |  |  |  |  |  |  |  |  |  |     |  |  |  |  |  |  |  |  |  |     |  |  |  |  |  |  |  |  |  |     |  |  |  |  |  |  |  |  |  |     |  |  |  |  |  |  |  |  |  |     |  |  |  |  |  |  |  |  |  |     |  |  |  |  |  |  |  |  |  |     |  |  |  |  |  |  |  |  |  |     |  |  |  |  |  |  |  |  |  |     |  |  |  |  |  |  |  |  |  |     |  |  |  |  |  |  |  |  |  |     |  |  |  |  |  |  |  |  |  |     |  |  |  |  |  |  |  |  |  |     |  |  |  |  |  |  |  |  |  |     |  |  |  |  |  |  |  |  |  |     |  |  |  |  |  |  |  |  |  |     |  |  |  |  |  |  |  |  |  |     |  |  |  |  |  |  |  |  |  |     |  |  |  |  |  |  |  |  |  |     |  |  |  |  |  |  |  |  |  |     |  |  |  |  |  |  |  |  |  |      |  |  |  |  |  |  |  |  |  |    |                    |  |  |  |  |  |  |  |    |
| И.контр.                 |                                                                                                                                                                                                                                                                                                                                                                                                                                                                                                                                                                                                                                                                                                                                                                                                                                                                                                                                                                                                                                                                                                                                                                                                                                                                                                                                                                                                                                                                                                                                                                                                                                                                                                                                                                                                                                                                                                                                                                                                                                                                                                                                                                                                                                                                                                                                                                                                                                                                                                                                                                                                                                                                                                                                                                                                                                                                                                                                                                                                                                                                                                                                                                                                                                                                                                                                                                                                                                                                                                                                                                                                                                                                                                                                                                                                                                                                                                                                                                                                                                                                                                                                                                                                                                                                                                                                                                                                                                                                                                                                                                                                                                                                                                                                                                                                                                                                                                                                                                                                                                                                                                                                                                                                                                                                                                                                                                                                                                                                                                                                                                                                                                                                                                                                                                                                                                                                                                                                                                                                                                                                                                                                                                                                                                                                                                                                                                                                                                                                                                                                                                                                                                                                                                                                                                                                                                                                                                                                                                                                                                                                                                                                                                                                                                                                                                                                                                                                                                                                                                                                                                                                                                                                                                                                                                                                                                        |                        |  |           |     |      |                              | 3                         | 1                |  |  |       |  |  |  |  |  |  |  |  |  |       |  |  |  |  |  |  |  |  |  |       |  |  |  |  |  |  |  |  |  |  |  |  |  |  |  |  |                              |   |   |             |            |  |  |  |  |  |            |                           |                  |          |  |  |  |  |  |  |  |  |  |          |  |  |  |  |  |  |  |  |  |          |  |  |  |  |  |  |  |   |   |  |  |  |  |  |  |  |       |  |  |                       |  |          |  |           |    |    |                  |  |    |                       |  |                    |  |     |    |      |            |  |       |                          |  |                     |  |    |    |      |      |     |  |      |  |  |  |     |     |    |         |                          |  |   |  |  |  |  |  |  |  |  |  |     |                                             |  |  |  |  |  |  |  |  |     |                                           |  |  |  |  |  |  |  |  |     |                                                  |  |  |  |  |  |  |   |     |     |                                     |  |  |  |  |  |  |  |  |     |                                     |  |  |  |  |  |  |  |  |     |  |  |  |  |  |  |  |  |  |     |                                                             |  |  |  |  |  |  |    |     |     |                                   |  |  |  |  |  |  |  |  |     |  |  |  |  |  |  |  |  |  |     |                                                                                                        |  |  |  |  |  |  |      |     |     |                                           |  |  |  |  |  |  |  |  |     |                                       |  |  |  |  |  |  |  |  |     |                                       |  |  |  |  |  |  |  |  |     |  |  |  |  |  |  |  |  |  |     |  |  |  |  |  |  |  |  |  |     |  |  |  |  |  |  |  |  |  |     |  |  |  |  |  |  |  |  |  |     |  |  |  |  |  |  |  |  |  |     |  |  |  |  |  |  |  |  |  |     |  |  |  |  |  |  |  |  |  |     |  |  |  |  |  |  |  |  |  |     |  |  |  |  |  |  |  |  |  |     |  |  |  |  |  |  |  |  |  |     |  |  |  |  |  |  |  |  |  |     |  |  |  |  |  |  |  |  |  |     |  |  |  |  |  |  |  |  |  |     |  |  |  |  |  |  |  |  |  |     |  |  |  |  |  |  |  |  |  |     |  |  |  |  |  |  |  |  |  |     |  |  |  |  |  |  |  |  |  |     |  |  |  |  |  |  |  |  |  |     |  |  |  |  |  |  |  |  |  |     |  |  |  |  |  |  |  |  |  |     |  |  |  |  |  |  |  |  |  |     |  |  |  |  |  |  |  |  |  |     |  |  |  |  |  |  |  |  |  |     |  |  |  |  |  |  |  |  |  |     |  |  |  |  |  |  |  |  |  |     |  |  |  |  |  |  |  |  |  |     |  |  |  |  |  |  |  |  |  |     |  |  |  |  |  |  |  |  |  |     |  |  |  |  |  |  |  |  |  |     |  |  |  |  |  |  |  |  |  |     |  |  |  |  |  |  |  |  |  |     |  |  |  |  |  |  |  |  |  |     |  |  |  |  |  |  |  |  |  |     |  |  |  |  |  |  |  |  |  |     |  |  |  |  |  |  |  |  |  |     |  |  |  |  |  |  |  |  |  |     |  |  |  |  |  |  |  |  |  |     |  |  |  |  |  |  |  |  |  |     |  |  |  |  |  |  |  |  |  |     |  |  |  |  |  |  |  |  |  |     |  |  |  |  |  |  |  |  |  |     |  |  |  |  |  |  |  |  |  |     |  |  |  |  |  |  |  |  |  |     |  |  |  |  |  |  |  |  |  |     |  |  |  |  |  |  |  |  |  |     |  |  |  |  |  |  |  |  |  |     |  |  |  |  |  |  |  |  |  |     |  |  |  |  |  |  |  |  |  |     |  |  |  |  |  |  |  |  |  |     |  |  |  |  |  |  |  |  |  |     |  |  |  |  |  |  |  |  |  |     |  |  |  |  |  |  |  |  |  |     |  |  |  |  |  |  |  |  |  |     |  |  |  |  |  |  |  |  |  |     |  |  |  |  |  |  |  |  |  |     |  |  |  |  |  |  |  |  |  |     |  |  |  |  |  |  |  |  |  |     |  |  |  |  |  |  |  |  |  |     |  |  |  |  |  |  |  |  |  |     |  |  |  |  |  |  |  |  |  |     |  |  |  |  |  |  |  |  |  |     |  |  |  |  |  |  |  |  |  |     |  |  |  |  |  |  |  |  |  |     |  |  |  |  |  |  |  |  |  |     |  |  |  |  |  |  |  |  |  |     |  |  |  |  |  |  |  |  |  |     |  |  |  |  |  |  |  |  |  |     |  |  |  |  |  |  |  |  |  |     |  |  |  |  |  |  |  |  |  |     |  |  |  |  |  |  |  |  |  |     |  |  |  |  |  |  |  |  |  |     |  |  |  |  |  |  |  |  |  |     |  |  |  |  |  |  |  |  |  |     |  |  |  |  |  |  |  |  |  |     |  |  |  |  |  |  |  |  |  |     |  |  |  |  |  |  |  |  |  |     |  |  |  |  |  |  |  |  |  |     |  |  |  |  |  |  |  |  |  |     |  |  |  |  |  |  |  |  |  |     |  |  |  |  |  |  |  |  |  |     |  |  |  |  |  |  |  |  |  |     |  |  |  |  |  |  |  |  |  |     |  |  |  |  |  |  |  |  |  |     |  |  |  |  |  |  |  |  |  |     |  |  |  |  |  |  |  |  |  |     |  |  |  |  |  |  |  |  |  |      |  |  |  |  |  |  |  |  |  |    |                    |  |  |  |  |  |  |  |    |
|                          |                                                                                                                                                                                                                                                                                                                                                                                                                                                                                                                                                                                                                                                                                                                                                                                                                                                                                                                                                                                                                                                                                                                                                                                                                                                                                                                                                                                                                                                                                                                                                                                                                                                                                                                                                                                                                                                                                                                                                                                                                                                                                                                                                                                                                                                                                                                                                                                                                                                                                                                                                                                                                                                                                                                                                                                                                                                                                                                                                                                                                                                                                                                                                                                                                                                                                                                                                                                                                                                                                                                                                                                                                                                                                                                                                                                                                                                                                                                                                                                                                                                                                                                                                                                                                                                                                                                                                                                                                                                                                                                                                                                                                                                                                                                                                                                                                                                                                                                                                                                                                                                                                                                                                                                                                                                                                                                                                                                                                                                                                                                                                                                                                                                                                                                                                                                                                                                                                                                                                                                                                                                                                                                                                                                                                                                                                                                                                                                                                                                                                                                                                                                                                                                                                                                                                                                                                                                                                                                                                                                                                                                                                                                                                                                                                                                                                                                                                                                                                                                                                                                                                                                                                                                                                                                                                                                                                                        |                        |  |           |     |      | Балла                        |                           |                  |  |  |       |  |  |  |  |  |  |  |  |  |       |  |  |  |  |  |  |  |  |  |       |  |  |  |  |  |  |  |  |  |  |  |  |  |  |  |  |                              |   |   |             |            |  |  |  |  |  |            |                           |                  |          |  |  |  |  |  |  |  |  |  |          |  |  |  |  |  |  |  |  |  |          |  |  |  |  |  |  |  |   |   |  |  |  |  |  |  |  |       |  |  |                       |  |          |  |           |    |    |                  |  |    |                       |  |                    |  |     |    |      |            |  |       |                          |  |                     |  |    |    |      |      |     |  |      |  |  |  |     |     |    |         |                          |  |   |  |  |  |  |  |  |  |  |  |     |                                             |  |  |  |  |  |  |  |  |     |                                           |  |  |  |  |  |  |  |  |     |                                                  |  |  |  |  |  |  |   |     |     |                                     |  |  |  |  |  |  |  |  |     |                                     |  |  |  |  |  |  |  |  |     |  |  |  |  |  |  |  |  |  |     |                                                             |  |  |  |  |  |  |    |     |     |                                   |  |  |  |  |  |  |  |  |     |  |  |  |  |  |  |  |  |  |     |                                                                                                        |  |  |  |  |  |  |      |     |     |                                           |  |  |  |  |  |  |  |  |     |                                       |  |  |  |  |  |  |  |  |     |                                       |  |  |  |  |  |  |  |  |     |  |  |  |  |  |  |  |  |  |     |  |  |  |  |  |  |  |  |  |     |  |  |  |  |  |  |  |  |  |     |  |  |  |  |  |  |  |  |  |     |  |  |  |  |  |  |  |  |  |     |  |  |  |  |  |  |  |  |  |     |  |  |  |  |  |  |  |  |  |     |  |  |  |  |  |  |  |  |  |     |  |  |  |  |  |  |  |  |  |     |  |  |  |  |  |  |  |  |  |     |  |  |  |  |  |  |  |  |  |     |  |  |  |  |  |  |  |  |  |     |  |  |  |  |  |  |  |  |  |     |  |  |  |  |  |  |  |  |  |     |  |  |  |  |  |  |  |  |  |     |  |  |  |  |  |  |  |  |  |     |  |  |  |  |  |  |  |  |  |     |  |  |  |  |  |  |  |  |  |     |  |  |  |  |  |  |  |  |  |     |  |  |  |  |  |  |  |  |  |     |  |  |  |  |  |  |  |  |  |     |  |  |  |  |  |  |  |  |  |     |  |  |  |  |  |  |  |  |  |     |  |  |  |  |  |  |  |  |  |     |  |  |  |  |  |  |  |  |  |     |  |  |  |  |  |  |  |  |  |     |  |  |  |  |  |  |  |  |  |     |  |  |  |  |  |  |  |  |  |     |  |  |  |  |  |  |  |  |  |     |  |  |  |  |  |  |  |  |  |     |  |  |  |  |  |  |  |  |  |     |  |  |  |  |  |  |  |  |  |     |  |  |  |  |  |  |  |  |  |     |  |  |  |  |  |  |  |  |  |     |  |  |  |  |  |  |  |  |  |     |  |  |  |  |  |  |  |  |  |     |  |  |  |  |  |  |  |  |  |     |  |  |  |  |  |  |  |  |  |     |  |  |  |  |  |  |  |  |  |     |  |  |  |  |  |  |  |  |  |     |  |  |  |  |  |  |  |  |  |     |  |  |  |  |  |  |  |  |  |     |  |  |  |  |  |  |  |  |  |     |  |  |  |  |  |  |  |  |  |     |  |  |  |  |  |  |  |  |  |     |  |  |  |  |  |  |  |  |  |     |  |  |  |  |  |  |  |  |  |     |  |  |  |  |  |  |  |  |  |     |  |  |  |  |  |  |  |  |  |     |  |  |  |  |  |  |  |  |  |     |  |  |  |  |  |  |  |  |  |     |  |  |  |  |  |  |  |  |  |     |  |  |  |  |  |  |  |  |  |     |  |  |  |  |  |  |  |  |  |     |  |  |  |  |  |  |  |  |  |     |  |  |  |  |  |  |  |  |  |     |  |  |  |  |  |  |  |  |  |     |  |  |  |  |  |  |  |  |  |     |  |  |  |  |  |  |  |  |  |     |  |  |  |  |  |  |  |  |  |     |  |  |  |  |  |  |  |  |  |     |  |  |  |  |  |  |  |  |  |     |  |  |  |  |  |  |  |  |  |     |  |  |  |  |  |  |  |  |  |     |  |  |  |  |  |  |  |  |  |     |  |  |  |  |  |  |  |  |  |     |  |  |  |  |  |  |  |  |  |     |  |  |  |  |  |  |  |  |  |     |  |  |  |  |  |  |  |  |  |     |  |  |  |  |  |  |  |  |  |     |  |  |  |  |  |  |  |  |  |     |  |  |  |  |  |  |  |  |  |     |  |  |  |  |  |  |  |  |  |     |  |  |  |  |  |  |  |  |  |     |  |  |  |  |  |  |  |  |  |     |  |  |  |  |  |  |  |  |  |     |  |  |  |  |  |  |  |  |  |     |  |  |  |  |  |  |  |  |  |     |  |  |  |  |  |  |  |  |  |     |  |  |  |  |  |  |  |  |  |     |  |  |  |  |  |  |  |  |  |     |  |  |  |  |  |  |  |  |  |     |  |  |  |  |  |  |  |  |  |     |  |  |  |  |  |  |  |  |  |     |  |  |  |  |  |  |  |  |  |     |  |  |  |  |  |  |  |  |  |      |  |  |  |  |  |  |  |  |  |    |                    |  |  |  |  |  |  |  |    |
| Наименование операции    |                                                                                                                                                                                                                                                                                                                                                                                                                                                                                                                                                                                                                                                                                                                                                                                                                                                                                                                                                                                                                                                                                                                                                                                                                                                                                                                                                                                                                                                                                                                                                                                                                                                                                                                                                                                                                                                                                                                                                                                                                                                                                                                                                                                                                                                                                                                                                                                                                                                                                                                                                                                                                                                                                                                                                                                                                                                                                                                                                                                                                                                                                                                                                                                                                                                                                                                                                                                                                                                                                                                                                                                                                                                                                                                                                                                                                                                                                                                                                                                                                                                                                                                                                                                                                                                                                                                                                                                                                                                                                                                                                                                                                                                                                                                                                                                                                                                                                                                                                                                                                                                                                                                                                                                                                                                                                                                                                                                                                                                                                                                                                                                                                                                                                                                                                                                                                                                                                                                                                                                                                                                                                                                                                                                                                                                                                                                                                                                                                                                                                                                                                                                                                                                                                                                                                                                                                                                                                                                                                                                                                                                                                                                                                                                                                                                                                                                                                                                                                                                                                                                                                                                                                                                                                                                                                                                                                                        | Материал               |  | Твердость | ГВ  | МД   | Профиль и размер             |                           | МЗ               |  |  |       |  |  |  |  |  |  |  |  |  |       |  |  |  |  |  |  |  |  |  |       |  |  |  |  |  |  |  |  |  |  |  |  |  |  |  |  |                              |   |   |             |            |  |  |  |  |  |            |                           |                  |          |  |  |  |  |  |  |  |  |  |          |  |  |  |  |  |  |  |  |  |          |  |  |  |  |  |  |  |   |   |  |  |  |  |  |  |  |       |  |  |                       |  |          |  |           |    |    |                  |  |    |                       |  |                    |  |     |    |      |            |  |       |                          |  |                     |  |    |    |      |      |     |  |      |  |  |  |     |     |    |         |                          |  |   |  |  |  |  |  |  |  |  |  |     |                                             |  |  |  |  |  |  |  |  |     |                                           |  |  |  |  |  |  |  |  |     |                                                  |  |  |  |  |  |  |   |     |     |                                     |  |  |  |  |  |  |  |  |     |                                     |  |  |  |  |  |  |  |  |     |  |  |  |  |  |  |  |  |  |     |                                                             |  |  |  |  |  |  |    |     |     |                                   |  |  |  |  |  |  |  |  |     |  |  |  |  |  |  |  |  |  |     |                                                                                                        |  |  |  |  |  |  |      |     |     |                                           |  |  |  |  |  |  |  |  |     |                                       |  |  |  |  |  |  |  |  |     |                                       |  |  |  |  |  |  |  |  |     |  |  |  |  |  |  |  |  |  |     |  |  |  |  |  |  |  |  |  |     |  |  |  |  |  |  |  |  |  |     |  |  |  |  |  |  |  |  |  |     |  |  |  |  |  |  |  |  |  |     |  |  |  |  |  |  |  |  |  |     |  |  |  |  |  |  |  |  |  |     |  |  |  |  |  |  |  |  |  |     |  |  |  |  |  |  |  |  |  |     |  |  |  |  |  |  |  |  |  |     |  |  |  |  |  |  |  |  |  |     |  |  |  |  |  |  |  |  |  |     |  |  |  |  |  |  |  |  |  |     |  |  |  |  |  |  |  |  |  |     |  |  |  |  |  |  |  |  |  |     |  |  |  |  |  |  |  |  |  |     |  |  |  |  |  |  |  |  |  |     |  |  |  |  |  |  |  |  |  |     |  |  |  |  |  |  |  |  |  |     |  |  |  |  |  |  |  |  |  |     |  |  |  |  |  |  |  |  |  |     |  |  |  |  |  |  |  |  |  |     |  |  |  |  |  |  |  |  |  |     |  |  |  |  |  |  |  |  |  |     |  |  |  |  |  |  |  |  |  |     |  |  |  |  |  |  |  |  |  |     |  |  |  |  |  |  |  |  |  |     |  |  |  |  |  |  |  |  |  |     |  |  |  |  |  |  |  |  |  |     |  |  |  |  |  |  |  |  |  |     |  |  |  |  |  |  |  |  |  |     |  |  |  |  |  |  |  |  |  |     |  |  |  |  |  |  |  |  |  |     |  |  |  |  |  |  |  |  |  |     |  |  |  |  |  |  |  |  |  |     |  |  |  |  |  |  |  |  |  |     |  |  |  |  |  |  |  |  |  |     |  |  |  |  |  |  |  |  |  |     |  |  |  |  |  |  |  |  |  |     |  |  |  |  |  |  |  |  |  |     |  |  |  |  |  |  |  |  |  |     |  |  |  |  |  |  |  |  |  |     |  |  |  |  |  |  |  |  |  |     |  |  |  |  |  |  |  |  |  |     |  |  |  |  |  |  |  |  |  |     |  |  |  |  |  |  |  |  |  |     |  |  |  |  |  |  |  |  |  |     |  |  |  |  |  |  |  |  |  |     |  |  |  |  |  |  |  |  |  |     |  |  |  |  |  |  |  |  |  |     |  |  |  |  |  |  |  |  |  |     |  |  |  |  |  |  |  |  |  |     |  |  |  |  |  |  |  |  |  |     |  |  |  |  |  |  |  |  |  |     |  |  |  |  |  |  |  |  |  |     |  |  |  |  |  |  |  |  |  |     |  |  |  |  |  |  |  |  |  |     |  |  |  |  |  |  |  |  |  |     |  |  |  |  |  |  |  |  |  |     |  |  |  |  |  |  |  |  |  |     |  |  |  |  |  |  |  |  |  |     |  |  |  |  |  |  |  |  |  |     |  |  |  |  |  |  |  |  |  |     |  |  |  |  |  |  |  |  |  |     |  |  |  |  |  |  |  |  |  |     |  |  |  |  |  |  |  |  |  |     |  |  |  |  |  |  |  |  |  |     |  |  |  |  |  |  |  |  |  |     |  |  |  |  |  |  |  |  |  |     |  |  |  |  |  |  |  |  |  |     |  |  |  |  |  |  |  |  |  |     |  |  |  |  |  |  |  |  |  |     |  |  |  |  |  |  |  |  |  |     |  |  |  |  |  |  |  |  |  |     |  |  |  |  |  |  |  |  |  |     |  |  |  |  |  |  |  |  |  |     |  |  |  |  |  |  |  |  |  |     |  |  |  |  |  |  |  |  |  |     |  |  |  |  |  |  |  |  |  |     |  |  |  |  |  |  |  |  |  |     |  |  |  |  |  |  |  |  |  |     |  |  |  |  |  |  |  |  |  |     |  |  |  |  |  |  |  |  |  |     |  |  |  |  |  |  |  |  |  |     |  |  |  |  |  |  |  |  |  |     |  |  |  |  |  |  |  |  |  |      |  |  |  |  |  |  |  |  |  |    |                    |  |  |  |  |  |  |  |    |
| Вертикально-фрезерная    |                                                                                                                                                                                                                                                                                                                                                                                                                                                                                                                                                                                                                                                                                                                                                                                                                                                                                                                                                                                                                                                                                                                                                                                                                                                                                                                                                                                                                                                                                                                                                                                                                                                                                                                                                                                                                                                                                                                                                                                                                                                                                                                                                                                                                                                                                                                                                                                                                                                                                                                                                                                                                                                                                                                                                                                                                                                                                                                                                                                                                                                                                                                                                                                                                                                                                                                                                                                                                                                                                                                                                                                                                                                                                                                                                                                                                                                                                                                                                                                                                                                                                                                                                                                                                                                                                                                                                                                                                                                                                                                                                                                                                                                                                                                                                                                                                                                                                                                                                                                                                                                                                                                                                                                                                                                                                                                                                                                                                                                                                                                                                                                                                                                                                                                                                                                                                                                                                                                                                                                                                                                                                                                                                                                                                                                                                                                                                                                                                                                                                                                                                                                                                                                                                                                                                                                                                                                                                                                                                                                                                                                                                                                                                                                                                                                                                                                                                                                                                                                                                                                                                                                                                                                                                                                                                                                                                                        | ВТ20 ГОСТ 19807-91     |  | 270       | кз  | 9,54 | 727x420x79                   |                           | 32,97            |  |  |       |  |  |  |  |  |  |  |  |  |       |  |  |  |  |  |  |  |  |  |       |  |  |  |  |  |  |  |  |  |  |  |  |  |  |  |  |                              |   |   |             |            |  |  |  |  |  |            |                           |                  |          |  |  |  |  |  |  |  |  |  |          |  |  |  |  |  |  |  |  |  |          |  |  |  |  |  |  |  |   |   |  |  |  |  |  |  |  |       |  |  |                       |  |          |  |           |    |    |                  |  |    |                       |  |                    |  |     |    |      |            |  |       |                          |  |                     |  |    |    |      |      |     |  |      |  |  |  |     |     |    |         |                          |  |   |  |  |  |  |  |  |  |  |  |     |                                             |  |  |  |  |  |  |  |  |     |                                           |  |  |  |  |  |  |  |  |     |                                                  |  |  |  |  |  |  |   |     |     |                                     |  |  |  |  |  |  |  |  |     |                                     |  |  |  |  |  |  |  |  |     |  |  |  |  |  |  |  |  |  |     |                                                             |  |  |  |  |  |  |    |     |     |                                   |  |  |  |  |  |  |  |  |     |  |  |  |  |  |  |  |  |  |     |                                                                                                        |  |  |  |  |  |  |      |     |     |                                           |  |  |  |  |  |  |  |  |     |                                       |  |  |  |  |  |  |  |  |     |                                       |  |  |  |  |  |  |  |  |     |  |  |  |  |  |  |  |  |  |     |  |  |  |  |  |  |  |  |  |     |  |  |  |  |  |  |  |  |  |     |  |  |  |  |  |  |  |  |  |     |  |  |  |  |  |  |  |  |  |     |  |  |  |  |  |  |  |  |  |     |  |  |  |  |  |  |  |  |  |     |  |  |  |  |  |  |  |  |  |     |  |  |  |  |  |  |  |  |  |     |  |  |  |  |  |  |  |  |  |     |  |  |  |  |  |  |  |  |  |     |  |  |  |  |  |  |  |  |  |     |  |  |  |  |  |  |  |  |  |     |  |  |  |  |  |  |  |  |  |     |  |  |  |  |  |  |  |  |  |     |  |  |  |  |  |  |  |  |  |     |  |  |  |  |  |  |  |  |  |     |  |  |  |  |  |  |  |  |  |     |  |  |  |  |  |  |  |  |  |     |  |  |  |  |  |  |  |  |  |     |  |  |  |  |  |  |  |  |  |     |  |  |  |  |  |  |  |  |  |     |  |  |  |  |  |  |  |  |  |     |  |  |  |  |  |  |  |  |  |     |  |  |  |  |  |  |  |  |  |     |  |  |  |  |  |  |  |  |  |     |  |  |  |  |  |  |  |  |  |     |  |  |  |  |  |  |  |  |  |     |  |  |  |  |  |  |  |  |  |     |  |  |  |  |  |  |  |  |  |     |  |  |  |  |  |  |  |  |  |     |  |  |  |  |  |  |  |  |  |     |  |  |  |  |  |  |  |  |  |     |  |  |  |  |  |  |  |  |  |     |  |  |  |  |  |  |  |  |  |     |  |  |  |  |  |  |  |  |  |     |  |  |  |  |  |  |  |  |  |     |  |  |  |  |  |  |  |  |  |     |  |  |  |  |  |  |  |  |  |     |  |  |  |  |  |  |  |  |  |     |  |  |  |  |  |  |  |  |  |     |  |  |  |  |  |  |  |  |  |     |  |  |  |  |  |  |  |  |  |     |  |  |  |  |  |  |  |  |  |     |  |  |  |  |  |  |  |  |  |     |  |  |  |  |  |  |  |  |  |     |  |  |  |  |  |  |  |  |  |     |  |  |  |  |  |  |  |  |  |     |  |  |  |  |  |  |  |  |  |     |  |  |  |  |  |  |  |  |  |     |  |  |  |  |  |  |  |  |  |     |  |  |  |  |  |  |  |  |  |     |  |  |  |  |  |  |  |  |  |     |  |  |  |  |  |  |  |  |  |     |  |  |  |  |  |  |  |  |  |     |  |  |  |  |  |  |  |  |  |     |  |  |  |  |  |  |  |  |  |     |  |  |  |  |  |  |  |  |  |     |  |  |  |  |  |  |  |  |  |     |  |  |  |  |  |  |  |  |  |     |  |  |  |  |  |  |  |  |  |     |  |  |  |  |  |  |  |  |  |     |  |  |  |  |  |  |  |  |  |     |  |  |  |  |  |  |  |  |  |     |  |  |  |  |  |  |  |  |  |     |  |  |  |  |  |  |  |  |  |     |  |  |  |  |  |  |  |  |  |     |  |  |  |  |  |  |  |  |  |     |  |  |  |  |  |  |  |  |  |     |  |  |  |  |  |  |  |  |  |     |  |  |  |  |  |  |  |  |  |     |  |  |  |  |  |  |  |  |  |     |  |  |  |  |  |  |  |  |  |     |  |  |  |  |  |  |  |  |  |     |  |  |  |  |  |  |  |  |  |     |  |  |  |  |  |  |  |  |  |     |  |  |  |  |  |  |  |  |  |     |  |  |  |  |  |  |  |  |  |     |  |  |  |  |  |  |  |  |  |     |  |  |  |  |  |  |  |  |  |     |  |  |  |  |  |  |  |  |  |     |  |  |  |  |  |  |  |  |  |     |  |  |  |  |  |  |  |  |  |     |  |  |  |  |  |  |  |  |  |     |  |  |  |  |  |  |  |  |  |     |  |  |  |  |  |  |  |  |  |      |  |  |  |  |  |  |  |  |  |    |                    |  |  |  |  |  |  |  |    |
| Обработка устройства ЧПУ |                                                                                                                                                                                                                                                                                                                                                                                                                                                                                                                                                                                                                                                                                                                                                                                                                                                                                                                                                                                                                                                                                                                                                                                                                                                                                                                                                                                                                                                                                                                                                                                                                                                                                                                                                                                                                                                                                                                                                                                                                                                                                                                                                                                                                                                                                                                                                                                                                                                                                                                                                                                                                                                                                                                                                                                                                                                                                                                                                                                                                                                                                                                                                                                                                                                                                                                                                                                                                                                                                                                                                                                                                                                                                                                                                                                                                                                                                                                                                                                                                                                                                                                                                                                                                                                                                                                                                                                                                                                                                                                                                                                                                                                                                                                                                                                                                                                                                                                                                                                                                                                                                                                                                                                                                                                                                                                                                                                                                                                                                                                                                                                                                                                                                                                                                                                                                                                                                                                                                                                                                                                                                                                                                                                                                                                                                                                                                                                                                                                                                                                                                                                                                                                                                                                                                                                                                                                                                                                                                                                                                                                                                                                                                                                                                                                                                                                                                                                                                                                                                                                                                                                                                                                                                                                                                                                                                                        | Облачение программы    |  | Тв        | ТВ  | Т.ок | Т.шт                         | СОЖ                       |                  |  |  |       |  |  |  |  |  |  |  |  |  |       |  |  |  |  |  |  |  |  |  |       |  |  |  |  |  |  |  |  |  |  |  |  |  |  |  |  |                              |   |   |             |            |  |  |  |  |  |            |                           |                  |          |  |  |  |  |  |  |  |  |  |          |  |  |  |  |  |  |  |  |  |          |  |  |  |  |  |  |  |   |   |  |  |  |  |  |  |  |       |  |  |                       |  |          |  |           |    |    |                  |  |    |                       |  |                    |  |     |    |      |            |  |       |                          |  |                     |  |    |    |      |      |     |  |      |  |  |  |     |     |    |         |                          |  |   |  |  |  |  |  |  |  |  |  |     |                                             |  |  |  |  |  |  |  |  |     |                                           |  |  |  |  |  |  |  |  |     |                                                  |  |  |  |  |  |  |   |     |     |                                     |  |  |  |  |  |  |  |  |     |                                     |  |  |  |  |  |  |  |  |     |  |  |  |  |  |  |  |  |  |     |                                                             |  |  |  |  |  |  |    |     |     |                                   |  |  |  |  |  |  |  |  |     |  |  |  |  |  |  |  |  |  |     |                                                                                                        |  |  |  |  |  |  |      |     |     |                                           |  |  |  |  |  |  |  |  |     |                                       |  |  |  |  |  |  |  |  |     |                                       |  |  |  |  |  |  |  |  |     |  |  |  |  |  |  |  |  |  |     |  |  |  |  |  |  |  |  |  |     |  |  |  |  |  |  |  |  |  |     |  |  |  |  |  |  |  |  |  |     |  |  |  |  |  |  |  |  |  |     |  |  |  |  |  |  |  |  |  |     |  |  |  |  |  |  |  |  |  |     |  |  |  |  |  |  |  |  |  |     |  |  |  |  |  |  |  |  |  |     |  |  |  |  |  |  |  |  |  |     |  |  |  |  |  |  |  |  |  |     |  |  |  |  |  |  |  |  |  |     |  |  |  |  |  |  |  |  |  |     |  |  |  |  |  |  |  |  |  |     |  |  |  |  |  |  |  |  |  |     |  |  |  |  |  |  |  |  |  |     |  |  |  |  |  |  |  |  |  |     |  |  |  |  |  |  |  |  |  |     |  |  |  |  |  |  |  |  |  |     |  |  |  |  |  |  |  |  |  |     |  |  |  |  |  |  |  |  |  |     |  |  |  |  |  |  |  |  |  |     |  |  |  |  |  |  |  |  |  |     |  |  |  |  |  |  |  |  |  |     |  |  |  |  |  |  |  |  |  |     |  |  |  |  |  |  |  |  |  |     |  |  |  |  |  |  |  |  |  |     |  |  |  |  |  |  |  |  |  |     |  |  |  |  |  |  |  |  |  |     |  |  |  |  |  |  |  |  |  |     |  |  |  |  |  |  |  |  |  |     |  |  |  |  |  |  |  |  |  |     |  |  |  |  |  |  |  |  |  |     |  |  |  |  |  |  |  |  |  |     |  |  |  |  |  |  |  |  |  |     |  |  |  |  |  |  |  |  |  |     |  |  |  |  |  |  |  |  |  |     |  |  |  |  |  |  |  |  |  |     |  |  |  |  |  |  |  |  |  |     |  |  |  |  |  |  |  |  |  |     |  |  |  |  |  |  |  |  |  |     |  |  |  |  |  |  |  |  |  |     |  |  |  |  |  |  |  |  |  |     |  |  |  |  |  |  |  |  |  |     |  |  |  |  |  |  |  |  |  |     |  |  |  |  |  |  |  |  |  |     |  |  |  |  |  |  |  |  |  |     |  |  |  |  |  |  |  |  |  |     |  |  |  |  |  |  |  |  |  |     |  |  |  |  |  |  |  |  |  |     |  |  |  |  |  |  |  |  |  |     |  |  |  |  |  |  |  |  |  |     |  |  |  |  |  |  |  |  |  |     |  |  |  |  |  |  |  |  |  |     |  |  |  |  |  |  |  |  |  |     |  |  |  |  |  |  |  |  |  |     |  |  |  |  |  |  |  |  |  |     |  |  |  |  |  |  |  |  |  |     |  |  |  |  |  |  |  |  |  |     |  |  |  |  |  |  |  |  |  |     |  |  |  |  |  |  |  |  |  |     |  |  |  |  |  |  |  |  |  |     |  |  |  |  |  |  |  |  |  |     |  |  |  |  |  |  |  |  |  |     |  |  |  |  |  |  |  |  |  |     |  |  |  |  |  |  |  |  |  |     |  |  |  |  |  |  |  |  |  |     |  |  |  |  |  |  |  |  |  |     |  |  |  |  |  |  |  |  |  |     |  |  |  |  |  |  |  |  |  |     |  |  |  |  |  |  |  |  |  |     |  |  |  |  |  |  |  |  |  |     |  |  |  |  |  |  |  |  |  |     |  |  |  |  |  |  |  |  |  |     |  |  |  |  |  |  |  |  |  |     |  |  |  |  |  |  |  |  |  |     |  |  |  |  |  |  |  |  |  |     |  |  |  |  |  |  |  |  |  |     |  |  |  |  |  |  |  |  |  |     |  |  |  |  |  |  |  |  |  |     |  |  |  |  |  |  |  |  |  |     |  |  |  |  |  |  |  |  |  |     |  |  |  |  |  |  |  |  |  |     |  |  |  |  |  |  |  |  |  |     |  |  |  |  |  |  |  |  |  |     |  |  |  |  |  |  |  |  |  |      |  |  |  |  |  |  |  |  |  |    |                    |  |  |  |  |  |  |  |    |
| 6456                     |                                                                                                                                                                                                                                                                                                                                                                                                                                                                                                                                                                                                                                                                                                                                                                                                                                                                                                                                                                                                                                                                                                                                                                                                                                                                                                                                                                                                                                                                                                                                                                                                                                                                                                                                                                                                                                                                                                                                                                                                                                                                                                                                                                                                                                                                                                                                                                                                                                                                                                                                                                                                                                                                                                                                                                                                                                                                                                                                                                                                                                                                                                                                                                                                                                                                                                                                                                                                                                                                                                                                                                                                                                                                                                                                                                                                                                                                                                                                                                                                                                                                                                                                                                                                                                                                                                                                                                                                                                                                                                                                                                                                                                                                                                                                                                                                                                                                                                                                                                                                                                                                                                                                                                                                                                                                                                                                                                                                                                                                                                                                                                                                                                                                                                                                                                                                                                                                                                                                                                                                                                                                                                                                                                                                                                                                                                                                                                                                                                                                                                                                                                                                                                                                                                                                                                                                                                                                                                                                                                                                                                                                                                                                                                                                                                                                                                                                                                                                                                                                                                                                                                                                                                                                                                                                                                                                                                        |                        |  | 938       | 126 | 30   | 1045,66                      | Сульфореолол ГОСТ 122-84  |                  |  |  |       |  |  |  |  |  |  |  |  |  |       |  |  |  |  |  |  |  |  |  |       |  |  |  |  |  |  |  |  |  |  |  |  |  |  |  |  |                              |   |   |             |            |  |  |  |  |  |            |                           |                  |          |  |  |  |  |  |  |  |  |  |          |  |  |  |  |  |  |  |  |  |          |  |  |  |  |  |  |  |   |   |  |  |  |  |  |  |  |       |  |  |                       |  |          |  |           |    |    |                  |  |    |                       |  |                    |  |     |    |      |            |  |       |                          |  |                     |  |    |    |      |      |     |  |      |  |  |  |     |     |    |         |                          |  |   |  |  |  |  |  |  |  |  |  |     |                                             |  |  |  |  |  |  |  |  |     |                                           |  |  |  |  |  |  |  |  |     |                                                  |  |  |  |  |  |  |   |     |     |                                     |  |  |  |  |  |  |  |  |     |                                     |  |  |  |  |  |  |  |  |     |  |  |  |  |  |  |  |  |  |     |                                                             |  |  |  |  |  |  |    |     |     |                                   |  |  |  |  |  |  |  |  |     |  |  |  |  |  |  |  |  |  |     |                                                                                                        |  |  |  |  |  |  |      |     |     |                                           |  |  |  |  |  |  |  |  |     |                                       |  |  |  |  |  |  |  |  |     |                                       |  |  |  |  |  |  |  |  |     |  |  |  |  |  |  |  |  |  |     |  |  |  |  |  |  |  |  |  |     |  |  |  |  |  |  |  |  |  |     |  |  |  |  |  |  |  |  |  |     |  |  |  |  |  |  |  |  |  |     |  |  |  |  |  |  |  |  |  |     |  |  |  |  |  |  |  |  |  |     |  |  |  |  |  |  |  |  |  |     |  |  |  |  |  |  |  |  |  |     |  |  |  |  |  |  |  |  |  |     |  |  |  |  |  |  |  |  |  |     |  |  |  |  |  |  |  |  |  |     |  |  |  |  |  |  |  |  |  |     |  |  |  |  |  |  |  |  |  |     |  |  |  |  |  |  |  |  |  |     |  |  |  |  |  |  |  |  |  |     |  |  |  |  |  |  |  |  |  |     |  |  |  |  |  |  |  |  |  |     |  |  |  |  |  |  |  |  |  |     |  |  |  |  |  |  |  |  |  |     |  |  |  |  |  |  |  |  |  |     |  |  |  |  |  |  |  |  |  |     |  |  |  |  |  |  |  |  |  |     |  |  |  |  |  |  |  |  |  |     |  |  |  |  |  |  |  |  |  |     |  |  |  |  |  |  |  |  |  |     |  |  |  |  |  |  |  |  |  |     |  |  |  |  |  |  |  |  |  |     |  |  |  |  |  |  |  |  |  |     |  |  |  |  |  |  |  |  |  |     |  |  |  |  |  |  |  |  |  |     |  |  |  |  |  |  |  |  |  |     |  |  |  |  |  |  |  |  |  |     |  |  |  |  |  |  |  |  |  |     |  |  |  |  |  |  |  |  |  |     |  |  |  |  |  |  |  |  |  |     |  |  |  |  |  |  |  |  |  |     |  |  |  |  |  |  |  |  |  |     |  |  |  |  |  |  |  |  |  |     |  |  |  |  |  |  |  |  |  |     |  |  |  |  |  |  |  |  |  |     |  |  |  |  |  |  |  |  |  |     |  |  |  |  |  |  |  |  |  |     |  |  |  |  |  |  |  |  |  |     |  |  |  |  |  |  |  |  |  |     |  |  |  |  |  |  |  |  |  |     |  |  |  |  |  |  |  |  |  |     |  |  |  |  |  |  |  |  |  |     |  |  |  |  |  |  |  |  |  |     |  |  |  |  |  |  |  |  |  |     |  |  |  |  |  |  |  |  |  |     |  |  |  |  |  |  |  |  |  |     |  |  |  |  |  |  |  |  |  |     |  |  |  |  |  |  |  |  |  |     |  |  |  |  |  |  |  |  |  |     |  |  |  |  |  |  |  |  |  |     |  |  |  |  |  |  |  |  |  |     |  |  |  |  |  |  |  |  |  |     |  |  |  |  |  |  |  |  |  |     |  |  |  |  |  |  |  |  |  |     |  |  |  |  |  |  |  |  |  |     |  |  |  |  |  |  |  |  |  |     |  |  |  |  |  |  |  |  |  |     |  |  |  |  |  |  |  |  |  |     |  |  |  |  |  |  |  |  |  |     |  |  |  |  |  |  |  |  |  |     |  |  |  |  |  |  |  |  |  |     |  |  |  |  |  |  |  |  |  |     |  |  |  |  |  |  |  |  |  |     |  |  |  |  |  |  |  |  |  |     |  |  |  |  |  |  |  |  |  |     |  |  |  |  |  |  |  |  |  |     |  |  |  |  |  |  |  |  |  |     |  |  |  |  |  |  |  |  |  |     |  |  |  |  |  |  |  |  |  |     |  |  |  |  |  |  |  |  |  |     |  |  |  |  |  |  |  |  |  |     |  |  |  |  |  |  |  |  |  |     |  |  |  |  |  |  |  |  |  |     |  |  |  |  |  |  |  |  |  |     |  |  |  |  |  |  |  |  |  |     |  |  |  |  |  |  |  |  |  |     |  |  |  |  |  |  |  |  |  |     |  |  |  |  |  |  |  |  |  |     |  |  |  |  |  |  |  |  |  |     |  |  |  |  |  |  |  |  |  |      |  |  |  |  |  |  |  |  |  |    |                    |  |  |  |  |  |  |  |    |
| Р                        |                                                                                                                                                                                                                                                                                                                                                                                                                                                                                                                                                                                                                                                                                                                                                                                                                                                                                                                                                                                                                                                                                                                                                                                                                                                                                                                                                                                                                                                                                                                                                                                                                                                                                                                                                                                                                                                                                                                                                                                                                                                                                                                                                                                                                                                                                                                                                                                                                                                                                                                                                                                                                                                                                                                                                                                                                                                                                                                                                                                                                                                                                                                                                                                                                                                                                                                                                                                                                                                                                                                                                                                                                                                                                                                                                                                                                                                                                                                                                                                                                                                                                                                                                                                                                                                                                                                                                                                                                                                                                                                                                                                                                                                                                                                                                                                                                                                                                                                                                                                                                                                                                                                                                                                                                                                                                                                                                                                                                                                                                                                                                                                                                                                                                                                                                                                                                                                                                                                                                                                                                                                                                                                                                                                                                                                                                                                                                                                                                                                                                                                                                                                                                                                                                                                                                                                                                                                                                                                                                                                                                                                                                                                                                                                                                                                                                                                                                                                                                                                                                                                                                                                                                                                                                                                                                                                                                                        |                        |  |           |     |      |                              |                           |                  |  |  |       |  |  |  |  |  |  |  |  |  |       |  |  |  |  |  |  |  |  |  |       |  |  |  |  |  |  |  |  |  |  |  |  |  |  |  |  |                              |   |   |             |            |  |  |  |  |  |            |                           |                  |          |  |  |  |  |  |  |  |  |  |          |  |  |  |  |  |  |  |  |  |          |  |  |  |  |  |  |  |   |   |  |  |  |  |  |  |  |       |  |  |                       |  |          |  |           |    |    |                  |  |    |                       |  |                    |  |     |    |      |            |  |       |                          |  |                     |  |    |    |      |      |     |  |      |  |  |  |     |     |    |         |                          |  |   |  |  |  |  |  |  |  |  |  |     |                                             |  |  |  |  |  |  |  |  |     |                                           |  |  |  |  |  |  |  |  |     |                                                  |  |  |  |  |  |  |   |     |     |                                     |  |  |  |  |  |  |  |  |     |                                     |  |  |  |  |  |  |  |  |     |  |  |  |  |  |  |  |  |  |     |                                                             |  |  |  |  |  |  |    |     |     |                                   |  |  |  |  |  |  |  |  |     |  |  |  |  |  |  |  |  |  |     |                                                                                                        |  |  |  |  |  |  |      |     |     |                                           |  |  |  |  |  |  |  |  |     |                                       |  |  |  |  |  |  |  |  |     |                                       |  |  |  |  |  |  |  |  |     |  |  |  |  |  |  |  |  |  |     |  |  |  |  |  |  |  |  |  |     |  |  |  |  |  |  |  |  |  |     |  |  |  |  |  |  |  |  |  |     |  |  |  |  |  |  |  |  |  |     |  |  |  |  |  |  |  |  |  |     |  |  |  |  |  |  |  |  |  |     |  |  |  |  |  |  |  |  |  |     |  |  |  |  |  |  |  |  |  |     |  |  |  |  |  |  |  |  |  |     |  |  |  |  |  |  |  |  |  |     |  |  |  |  |  |  |  |  |  |     |  |  |  |  |  |  |  |  |  |     |  |  |  |  |  |  |  |  |  |     |  |  |  |  |  |  |  |  |  |     |  |  |  |  |  |  |  |  |  |     |  |  |  |  |  |  |  |  |  |     |  |  |  |  |  |  |  |  |  |     |  |  |  |  |  |  |  |  |  |     |  |  |  |  |  |  |  |  |  |     |  |  |  |  |  |  |  |  |  |     |  |  |  |  |  |  |  |  |  |     |  |  |  |  |  |  |  |  |  |     |  |  |  |  |  |  |  |  |  |     |  |  |  |  |  |  |  |  |  |     |  |  |  |  |  |  |  |  |  |     |  |  |  |  |  |  |  |  |  |     |  |  |  |  |  |  |  |  |  |     |  |  |  |  |  |  |  |  |  |     |  |  |  |  |  |  |  |  |  |     |  |  |  |  |  |  |  |  |  |     |  |  |  |  |  |  |  |  |  |     |  |  |  |  |  |  |  |  |  |     |  |  |  |  |  |  |  |  |  |     |  |  |  |  |  |  |  |  |  |     |  |  |  |  |  |  |  |  |  |     |  |  |  |  |  |  |  |  |  |     |  |  |  |  |  |  |  |  |  |     |  |  |  |  |  |  |  |  |  |     |  |  |  |  |  |  |  |  |  |     |  |  |  |  |  |  |  |  |  |     |  |  |  |  |  |  |  |  |  |     |  |  |  |  |  |  |  |  |  |     |  |  |  |  |  |  |  |  |  |     |  |  |  |  |  |  |  |  |  |     |  |  |  |  |  |  |  |  |  |     |  |  |  |  |  |  |  |  |  |     |  |  |  |  |  |  |  |  |  |     |  |  |  |  |  |  |  |  |  |     |  |  |  |  |  |  |  |  |  |     |  |  |  |  |  |  |  |  |  |     |  |  |  |  |  |  |  |  |  |     |  |  |  |  |  |  |  |  |  |     |  |  |  |  |  |  |  |  |  |     |  |  |  |  |  |  |  |  |  |     |  |  |  |  |  |  |  |  |  |     |  |  |  |  |  |  |  |  |  |     |  |  |  |  |  |  |  |  |  |     |  |  |  |  |  |  |  |  |  |     |  |  |  |  |  |  |  |  |  |     |  |  |  |  |  |  |  |  |  |     |  |  |  |  |  |  |  |  |  |     |  |  |  |  |  |  |  |  |  |     |  |  |  |  |  |  |  |  |  |     |  |  |  |  |  |  |  |  |  |     |  |  |  |  |  |  |  |  |  |     |  |  |  |  |  |  |  |  |  |     |  |  |  |  |  |  |  |  |  |     |  |  |  |  |  |  |  |  |  |     |  |  |  |  |  |  |  |  |  |     |  |  |  |  |  |  |  |  |  |     |  |  |  |  |  |  |  |  |  |     |  |  |  |  |  |  |  |  |  |     |  |  |  |  |  |  |  |  |  |     |  |  |  |  |  |  |  |  |  |     |  |  |  |  |  |  |  |  |  |     |  |  |  |  |  |  |  |  |  |     |  |  |  |  |  |  |  |  |  |     |  |  |  |  |  |  |  |  |  |     |  |  |  |  |  |  |  |  |  |     |  |  |  |  |  |  |  |  |  |     |  |  |  |  |  |  |  |  |  |     |  |  |  |  |  |  |  |  |  |     |  |  |  |  |  |  |  |  |  |     |  |  |  |  |  |  |  |  |  |     |  |  |  |  |  |  |  |  |  |      |  |  |  |  |  |  |  |  |  |    |                    |  |  |  |  |  |  |  |    |
| Т01                      | Очки защиты закрытые 3П8-80 ГОСТ 124.013-85                                                                                                                                                                                                                                                                                                                                                                                                                                                                                                                                                                                                                                                                                                                                                                                                                                                                                                                                                                                                                                                                                                                                                                                                                                                                                                                                                                                                                                                                                                                                                                                                                                                                                                                                                                                                                                                                                                                                                                                                                                                                                                                                                                                                                                                                                                                                                                                                                                                                                                                                                                                                                                                                                                                                                                                                                                                                                                                                                                                                                                                                                                                                                                                                                                                                                                                                                                                                                                                                                                                                                                                                                                                                                                                                                                                                                                                                                                                                                                                                                                                                                                                                                                                                                                                                                                                                                                                                                                                                                                                                                                                                                                                                                                                                                                                                                                                                                                                                                                                                                                                                                                                                                                                                                                                                                                                                                                                                                                                                                                                                                                                                                                                                                                                                                                                                                                                                                                                                                                                                                                                                                                                                                                                                                                                                                                                                                                                                                                                                                                                                                                                                                                                                                                                                                                                                                                                                                                                                                                                                                                                                                                                                                                                                                                                                                                                                                                                                                                                                                                                                                                                                                                                                                                                                                                                            |                        |  |           |     |      |                              |                           |                  |  |  |       |  |  |  |  |  |  |  |  |  |       |  |  |  |  |  |  |  |  |  |       |  |  |  |  |  |  |  |  |  |  |  |  |  |  |  |  |                              |   |   |             |            |  |  |  |  |  |            |                           |                  |          |  |  |  |  |  |  |  |  |  |          |  |  |  |  |  |  |  |  |  |          |  |  |  |  |  |  |  |   |   |  |  |  |  |  |  |  |       |  |  |                       |  |          |  |           |    |    |                  |  |    |                       |  |                    |  |     |    |      |            |  |       |                          |  |                     |  |    |    |      |      |     |  |      |  |  |  |     |     |    |         |                          |  |   |  |  |  |  |  |  |  |  |  |     |                                             |  |  |  |  |  |  |  |  |     |                                           |  |  |  |  |  |  |  |  |     |                                                  |  |  |  |  |  |  |   |     |     |                                     |  |  |  |  |  |  |  |  |     |                                     |  |  |  |  |  |  |  |  |     |  |  |  |  |  |  |  |  |  |     |                                                             |  |  |  |  |  |  |    |     |     |                                   |  |  |  |  |  |  |  |  |     |  |  |  |  |  |  |  |  |  |     |                                                                                                        |  |  |  |  |  |  |      |     |     |                                           |  |  |  |  |  |  |  |  |     |                                       |  |  |  |  |  |  |  |  |     |                                       |  |  |  |  |  |  |  |  |     |  |  |  |  |  |  |  |  |  |     |  |  |  |  |  |  |  |  |  |     |  |  |  |  |  |  |  |  |  |     |  |  |  |  |  |  |  |  |  |     |  |  |  |  |  |  |  |  |  |     |  |  |  |  |  |  |  |  |  |     |  |  |  |  |  |  |  |  |  |     |  |  |  |  |  |  |  |  |  |     |  |  |  |  |  |  |  |  |  |     |  |  |  |  |  |  |  |  |  |     |  |  |  |  |  |  |  |  |  |     |  |  |  |  |  |  |  |  |  |     |  |  |  |  |  |  |  |  |  |     |  |  |  |  |  |  |  |  |  |     |  |  |  |  |  |  |  |  |  |     |  |  |  |  |  |  |  |  |  |     |  |  |  |  |  |  |  |  |  |     |  |  |  |  |  |  |  |  |  |     |  |  |  |  |  |  |  |  |  |     |  |  |  |  |  |  |  |  |  |     |  |  |  |  |  |  |  |  |  |     |  |  |  |  |  |  |  |  |  |     |  |  |  |  |  |  |  |  |  |     |  |  |  |  |  |  |  |  |  |     |  |  |  |  |  |  |  |  |  |     |  |  |  |  |  |  |  |  |  |     |  |  |  |  |  |  |  |  |  |     |  |  |  |  |  |  |  |  |  |     |  |  |  |  |  |  |  |  |  |     |  |  |  |  |  |  |  |  |  |     |  |  |  |  |  |  |  |  |  |     |  |  |  |  |  |  |  |  |  |     |  |  |  |  |  |  |  |  |  |     |  |  |  |  |  |  |  |  |  |     |  |  |  |  |  |  |  |  |  |     |  |  |  |  |  |  |  |  |  |     |  |  |  |  |  |  |  |  |  |     |  |  |  |  |  |  |  |  |  |     |  |  |  |  |  |  |  |  |  |     |  |  |  |  |  |  |  |  |  |     |  |  |  |  |  |  |  |  |  |     |  |  |  |  |  |  |  |  |  |     |  |  |  |  |  |  |  |  |  |     |  |  |  |  |  |  |  |  |  |     |  |  |  |  |  |  |  |  |  |     |  |  |  |  |  |  |  |  |  |     |  |  |  |  |  |  |  |  |  |     |  |  |  |  |  |  |  |  |  |     |  |  |  |  |  |  |  |  |  |     |  |  |  |  |  |  |  |  |  |     |  |  |  |  |  |  |  |  |  |     |  |  |  |  |  |  |  |  |  |     |  |  |  |  |  |  |  |  |  |     |  |  |  |  |  |  |  |  |  |     |  |  |  |  |  |  |  |  |  |     |  |  |  |  |  |  |  |  |  |     |  |  |  |  |  |  |  |  |  |     |  |  |  |  |  |  |  |  |  |     |  |  |  |  |  |  |  |  |  |     |  |  |  |  |  |  |  |  |  |     |  |  |  |  |  |  |  |  |  |     |  |  |  |  |  |  |  |  |  |     |  |  |  |  |  |  |  |  |  |     |  |  |  |  |  |  |  |  |  |     |  |  |  |  |  |  |  |  |  |     |  |  |  |  |  |  |  |  |  |     |  |  |  |  |  |  |  |  |  |     |  |  |  |  |  |  |  |  |  |     |  |  |  |  |  |  |  |  |  |     |  |  |  |  |  |  |  |  |  |     |  |  |  |  |  |  |  |  |  |     |  |  |  |  |  |  |  |  |  |     |  |  |  |  |  |  |  |  |  |     |  |  |  |  |  |  |  |  |  |     |  |  |  |  |  |  |  |  |  |     |  |  |  |  |  |  |  |  |  |     |  |  |  |  |  |  |  |  |  |     |  |  |  |  |  |  |  |  |  |     |  |  |  |  |  |  |  |  |  |     |  |  |  |  |  |  |  |  |  |     |  |  |  |  |  |  |  |  |  |     |  |  |  |  |  |  |  |  |  |     |  |  |  |  |  |  |  |  |  |     |  |  |  |  |  |  |  |  |  |     |  |  |  |  |  |  |  |  |  |     |  |  |  |  |  |  |  |  |  |      |  |  |  |  |  |  |  |  |  |    |                    |  |  |  |  |  |  |  |    |
| Т02                      | Костям, рукав. 3 Мл тип Б ГОСТ 124.109-82                                                                                                                                                                                                                                                                                                                                                                                                                                                                                                                                                                                                                                                                                                                                                                                                                                                                                                                                                                                                                                                                                                                                                                                                                                                                                                                                                                                                                                                                                                                                                                                                                                                                                                                                                                                                                                                                                                                                                                                                                                                                                                                                                                                                                                                                                                                                                                                                                                                                                                                                                                                                                                                                                                                                                                                                                                                                                                                                                                                                                                                                                                                                                                                                                                                                                                                                                                                                                                                                                                                                                                                                                                                                                                                                                                                                                                                                                                                                                                                                                                                                                                                                                                                                                                                                                                                                                                                                                                                                                                                                                                                                                                                                                                                                                                                                                                                                                                                                                                                                                                                                                                                                                                                                                                                                                                                                                                                                                                                                                                                                                                                                                                                                                                                                                                                                                                                                                                                                                                                                                                                                                                                                                                                                                                                                                                                                                                                                                                                                                                                                                                                                                                                                                                                                                                                                                                                                                                                                                                                                                                                                                                                                                                                                                                                                                                                                                                                                                                                                                                                                                                                                                                                                                                                                                                                              |                        |  |           |     |      |                              |                           |                  |  |  |       |  |  |  |  |  |  |  |  |  |       |  |  |  |  |  |  |  |  |  |       |  |  |  |  |  |  |  |  |  |  |  |  |  |  |  |  |                              |   |   |             |            |  |  |  |  |  |            |                           |                  |          |  |  |  |  |  |  |  |  |  |          |  |  |  |  |  |  |  |  |  |          |  |  |  |  |  |  |  |   |   |  |  |  |  |  |  |  |       |  |  |                       |  |          |  |           |    |    |                  |  |    |                       |  |                    |  |     |    |      |            |  |       |                          |  |                     |  |    |    |      |      |     |  |      |  |  |  |     |     |    |         |                          |  |   |  |  |  |  |  |  |  |  |  |     |                                             |  |  |  |  |  |  |  |  |     |                                           |  |  |  |  |  |  |  |  |     |                                                  |  |  |  |  |  |  |   |     |     |                                     |  |  |  |  |  |  |  |  |     |                                     |  |  |  |  |  |  |  |  |     |  |  |  |  |  |  |  |  |  |     |                                                             |  |  |  |  |  |  |    |     |     |                                   |  |  |  |  |  |  |  |  |     |  |  |  |  |  |  |  |  |  |     |                                                                                                        |  |  |  |  |  |  |      |     |     |                                           |  |  |  |  |  |  |  |  |     |                                       |  |  |  |  |  |  |  |  |     |                                       |  |  |  |  |  |  |  |  |     |  |  |  |  |  |  |  |  |  |     |  |  |  |  |  |  |  |  |  |     |  |  |  |  |  |  |  |  |  |     |  |  |  |  |  |  |  |  |  |     |  |  |  |  |  |  |  |  |  |     |  |  |  |  |  |  |  |  |  |     |  |  |  |  |  |  |  |  |  |     |  |  |  |  |  |  |  |  |  |     |  |  |  |  |  |  |  |  |  |     |  |  |  |  |  |  |  |  |  |     |  |  |  |  |  |  |  |  |  |     |  |  |  |  |  |  |  |  |  |     |  |  |  |  |  |  |  |  |  |     |  |  |  |  |  |  |  |  |  |     |  |  |  |  |  |  |  |  |  |     |  |  |  |  |  |  |  |  |  |     |  |  |  |  |  |  |  |  |  |     |  |  |  |  |  |  |  |  |  |     |  |  |  |  |  |  |  |  |  |     |  |  |  |  |  |  |  |  |  |     |  |  |  |  |  |  |  |  |  |     |  |  |  |  |  |  |  |  |  |     |  |  |  |  |  |  |  |  |  |     |  |  |  |  |  |  |  |  |  |     |  |  |  |  |  |  |  |  |  |     |  |  |  |  |  |  |  |  |  |     |  |  |  |  |  |  |  |  |  |     |  |  |  |  |  |  |  |  |  |     |  |  |  |  |  |  |  |  |  |     |  |  |  |  |  |  |  |  |  |     |  |  |  |  |  |  |  |  |  |     |  |  |  |  |  |  |  |  |  |     |  |  |  |  |  |  |  |  |  |     |  |  |  |  |  |  |  |  |  |     |  |  |  |  |  |  |  |  |  |     |  |  |  |  |  |  |  |  |  |     |  |  |  |  |  |  |  |  |  |     |  |  |  |  |  |  |  |  |  |     |  |  |  |  |  |  |  |  |  |     |  |  |  |  |  |  |  |  |  |     |  |  |  |  |  |  |  |  |  |     |  |  |  |  |  |  |  |  |  |     |  |  |  |  |  |  |  |  |  |     |  |  |  |  |  |  |  |  |  |     |  |  |  |  |  |  |  |  |  |     |  |  |  |  |  |  |  |  |  |     |  |  |  |  |  |  |  |  |  |     |  |  |  |  |  |  |  |  |  |     |  |  |  |  |  |  |  |  |  |     |  |  |  |  |  |  |  |  |  |     |  |  |  |  |  |  |  |  |  |     |  |  |  |  |  |  |  |  |  |     |  |  |  |  |  |  |  |  |  |     |  |  |  |  |  |  |  |  |  |     |  |  |  |  |  |  |  |  |  |     |  |  |  |  |  |  |  |  |  |     |  |  |  |  |  |  |  |  |  |     |  |  |  |  |  |  |  |  |  |     |  |  |  |  |  |  |  |  |  |     |  |  |  |  |  |  |  |  |  |     |  |  |  |  |  |  |  |  |  |     |  |  |  |  |  |  |  |  |  |     |  |  |  |  |  |  |  |  |  |     |  |  |  |  |  |  |  |  |  |     |  |  |  |  |  |  |  |  |  |     |  |  |  |  |  |  |  |  |  |     |  |  |  |  |  |  |  |  |  |     |  |  |  |  |  |  |  |  |  |     |  |  |  |  |  |  |  |  |  |     |  |  |  |  |  |  |  |  |  |     |  |  |  |  |  |  |  |  |  |     |  |  |  |  |  |  |  |  |  |     |  |  |  |  |  |  |  |  |  |     |  |  |  |  |  |  |  |  |  |     |  |  |  |  |  |  |  |  |  |     |  |  |  |  |  |  |  |  |  |     |  |  |  |  |  |  |  |  |  |     |  |  |  |  |  |  |  |  |  |     |  |  |  |  |  |  |  |  |  |     |  |  |  |  |  |  |  |  |  |     |  |  |  |  |  |  |  |  |  |     |  |  |  |  |  |  |  |  |  |     |  |  |  |  |  |  |  |  |  |     |  |  |  |  |  |  |  |  |  |     |  |  |  |  |  |  |  |  |  |     |  |  |  |  |  |  |  |  |  |      |  |  |  |  |  |  |  |  |  |    |                    |  |  |  |  |  |  |  |    |
| Т03                      | 1. Выбрать, установить заготовку на столе станка                                                                                                                                                                                                                                                                                                                                                                                                                                                                                                                                                                                                                                                                                                                                                                                                                                                                                                                                                                                                                                                                                                                                                                                                                                                                                                                                                                                                                                                                                                                                                                                                                                                                                                                                                                                                                                                                                                                                                                                                                                                                                                                                                                                                                                                                                                                                                                                                                                                                                                                                                                                                                                                                                                                                                                                                                                                                                                                                                                                                                                                                                                                                                                                                                                                                                                                                                                                                                                                                                                                                                                                                                                                                                                                                                                                                                                                                                                                                                                                                                                                                                                                                                                                                                                                                                                                                                                                                                                                                                                                                                                                                                                                                                                                                                                                                                                                                                                                                                                                                                                                                                                                                                                                                                                                                                                                                                                                                                                                                                                                                                                                                                                                                                                                                                                                                                                                                                                                                                                                                                                                                                                                                                                                                                                                                                                                                                                                                                                                                                                                                                                                                                                                                                                                                                                                                                                                                                                                                                                                                                                                                                                                                                                                                                                                                                                                                                                                                                                                                                                                                                                                                                                                                                                                                                                                       |                        |  |           |     |      |                              | 6                         | 0,5              |  |  |       |  |  |  |  |  |  |  |  |  |       |  |  |  |  |  |  |  |  |  |       |  |  |  |  |  |  |  |  |  |  |  |  |  |  |  |  |                              |   |   |             |            |  |  |  |  |  |            |                           |                  |          |  |  |  |  |  |  |  |  |  |          |  |  |  |  |  |  |  |  |  |          |  |  |  |  |  |  |  |   |   |  |  |  |  |  |  |  |       |  |  |                       |  |          |  |           |    |    |                  |  |    |                       |  |                    |  |     |    |      |            |  |       |                          |  |                     |  |    |    |      |      |     |  |      |  |  |  |     |     |    |         |                          |  |   |  |  |  |  |  |  |  |  |  |     |                                             |  |  |  |  |  |  |  |  |     |                                           |  |  |  |  |  |  |  |  |     |                                                  |  |  |  |  |  |  |   |     |     |                                     |  |  |  |  |  |  |  |  |     |                                     |  |  |  |  |  |  |  |  |     |  |  |  |  |  |  |  |  |  |     |                                                             |  |  |  |  |  |  |    |     |     |                                   |  |  |  |  |  |  |  |  |     |  |  |  |  |  |  |  |  |  |     |                                                                                                        |  |  |  |  |  |  |      |     |     |                                           |  |  |  |  |  |  |  |  |     |                                       |  |  |  |  |  |  |  |  |     |                                       |  |  |  |  |  |  |  |  |     |  |  |  |  |  |  |  |  |  |     |  |  |  |  |  |  |  |  |  |     |  |  |  |  |  |  |  |  |  |     |  |  |  |  |  |  |  |  |  |     |  |  |  |  |  |  |  |  |  |     |  |  |  |  |  |  |  |  |  |     |  |  |  |  |  |  |  |  |  |     |  |  |  |  |  |  |  |  |  |     |  |  |  |  |  |  |  |  |  |     |  |  |  |  |  |  |  |  |  |     |  |  |  |  |  |  |  |  |  |     |  |  |  |  |  |  |  |  |  |     |  |  |  |  |  |  |  |  |  |     |  |  |  |  |  |  |  |  |  |     |  |  |  |  |  |  |  |  |  |     |  |  |  |  |  |  |  |  |  |     |  |  |  |  |  |  |  |  |  |     |  |  |  |  |  |  |  |  |  |     |  |  |  |  |  |  |  |  |  |     |  |  |  |  |  |  |  |  |  |     |  |  |  |  |  |  |  |  |  |     |  |  |  |  |  |  |  |  |  |     |  |  |  |  |  |  |  |  |  |     |  |  |  |  |  |  |  |  |  |     |  |  |  |  |  |  |  |  |  |     |  |  |  |  |  |  |  |  |  |     |  |  |  |  |  |  |  |  |  |     |  |  |  |  |  |  |  |  |  |     |  |  |  |  |  |  |  |  |  |     |  |  |  |  |  |  |  |  |  |     |  |  |  |  |  |  |  |  |  |     |  |  |  |  |  |  |  |  |  |     |  |  |  |  |  |  |  |  |  |     |  |  |  |  |  |  |  |  |  |     |  |  |  |  |  |  |  |  |  |     |  |  |  |  |  |  |  |  |  |     |  |  |  |  |  |  |  |  |  |     |  |  |  |  |  |  |  |  |  |     |  |  |  |  |  |  |  |  |  |     |  |  |  |  |  |  |  |  |  |     |  |  |  |  |  |  |  |  |  |     |  |  |  |  |  |  |  |  |  |     |  |  |  |  |  |  |  |  |  |     |  |  |  |  |  |  |  |  |  |     |  |  |  |  |  |  |  |  |  |     |  |  |  |  |  |  |  |  |  |     |  |  |  |  |  |  |  |  |  |     |  |  |  |  |  |  |  |  |  |     |  |  |  |  |  |  |  |  |  |     |  |  |  |  |  |  |  |  |  |     |  |  |  |  |  |  |  |  |  |     |  |  |  |  |  |  |  |  |  |     |  |  |  |  |  |  |  |  |  |     |  |  |  |  |  |  |  |  |  |     |  |  |  |  |  |  |  |  |  |     |  |  |  |  |  |  |  |  |  |     |  |  |  |  |  |  |  |  |  |     |  |  |  |  |  |  |  |  |  |     |  |  |  |  |  |  |  |  |  |     |  |  |  |  |  |  |  |  |  |     |  |  |  |  |  |  |  |  |  |     |  |  |  |  |  |  |  |  |  |     |  |  |  |  |  |  |  |  |  |     |  |  |  |  |  |  |  |  |  |     |  |  |  |  |  |  |  |  |  |     |  |  |  |  |  |  |  |  |  |     |  |  |  |  |  |  |  |  |  |     |  |  |  |  |  |  |  |  |  |     |  |  |  |  |  |  |  |  |  |     |  |  |  |  |  |  |  |  |  |     |  |  |  |  |  |  |  |  |  |     |  |  |  |  |  |  |  |  |  |     |  |  |  |  |  |  |  |  |  |     |  |  |  |  |  |  |  |  |  |     |  |  |  |  |  |  |  |  |  |     |  |  |  |  |  |  |  |  |  |     |  |  |  |  |  |  |  |  |  |     |  |  |  |  |  |  |  |  |  |     |  |  |  |  |  |  |  |  |  |     |  |  |  |  |  |  |  |  |  |     |  |  |  |  |  |  |  |  |  |     |  |  |  |  |  |  |  |  |  |     |  |  |  |  |  |  |  |  |  |     |  |  |  |  |  |  |  |  |  |     |  |  |  |  |  |  |  |  |  |     |  |  |  |  |  |  |  |  |  |      |  |  |  |  |  |  |  |  |  |    |                    |  |  |  |  |  |  |  |    |
| Т04                      | Технологические подкладки ДН 6346 Р                                                                                                                                                                                                                                                                                                                                                                                                                                                                                                                                                                                                                                                                                                                                                                                                                                                                                                                                                                                                                                                                                                                                                                                                                                                                                                                                                                                                                                                                                                                                                                                                                                                                                                                                                                                                                                                                                                                                                                                                                                                                                                                                                                                                                                                                                                                                                                                                                                                                                                                                                                                                                                                                                                                                                                                                                                                                                                                                                                                                                                                                                                                                                                                                                                                                                                                                                                                                                                                                                                                                                                                                                                                                                                                                                                                                                                                                                                                                                                                                                                                                                                                                                                                                                                                                                                                                                                                                                                                                                                                                                                                                                                                                                                                                                                                                                                                                                                                                                                                                                                                                                                                                                                                                                                                                                                                                                                                                                                                                                                                                                                                                                                                                                                                                                                                                                                                                                                                                                                                                                                                                                                                                                                                                                                                                                                                                                                                                                                                                                                                                                                                                                                                                                                                                                                                                                                                                                                                                                                                                                                                                                                                                                                                                                                                                                                                                                                                                                                                                                                                                                                                                                                                                                                                                                                                                    |                        |  |           |     |      |                              |                           |                  |  |  |       |  |  |  |  |  |  |  |  |  |       |  |  |  |  |  |  |  |  |  |       |  |  |  |  |  |  |  |  |  |  |  |  |  |  |  |  |                              |   |   |             |            |  |  |  |  |  |            |                           |                  |          |  |  |  |  |  |  |  |  |  |          |  |  |  |  |  |  |  |  |  |          |  |  |  |  |  |  |  |   |   |  |  |  |  |  |  |  |       |  |  |                       |  |          |  |           |    |    |                  |  |    |                       |  |                    |  |     |    |      |            |  |       |                          |  |                     |  |    |    |      |      |     |  |      |  |  |  |     |     |    |         |                          |  |   |  |  |  |  |  |  |  |  |  |     |                                             |  |  |  |  |  |  |  |  |     |                                           |  |  |  |  |  |  |  |  |     |                                                  |  |  |  |  |  |  |   |     |     |                                     |  |  |  |  |  |  |  |  |     |                                     |  |  |  |  |  |  |  |  |     |  |  |  |  |  |  |  |  |  |     |                                                             |  |  |  |  |  |  |    |     |     |                                   |  |  |  |  |  |  |  |  |     |  |  |  |  |  |  |  |  |  |     |                                                                                                        |  |  |  |  |  |  |      |     |     |                                           |  |  |  |  |  |  |  |  |     |                                       |  |  |  |  |  |  |  |  |     |                                       |  |  |  |  |  |  |  |  |     |  |  |  |  |  |  |  |  |  |     |  |  |  |  |  |  |  |  |  |     |  |  |  |  |  |  |  |  |  |     |  |  |  |  |  |  |  |  |  |     |  |  |  |  |  |  |  |  |  |     |  |  |  |  |  |  |  |  |  |     |  |  |  |  |  |  |  |  |  |     |  |  |  |  |  |  |  |  |  |     |  |  |  |  |  |  |  |  |  |     |  |  |  |  |  |  |  |  |  |     |  |  |  |  |  |  |  |  |  |     |  |  |  |  |  |  |  |  |  |     |  |  |  |  |  |  |  |  |  |     |  |  |  |  |  |  |  |  |  |     |  |  |  |  |  |  |  |  |  |     |  |  |  |  |  |  |  |  |  |     |  |  |  |  |  |  |  |  |  |     |  |  |  |  |  |  |  |  |  |     |  |  |  |  |  |  |  |  |  |     |  |  |  |  |  |  |  |  |  |     |  |  |  |  |  |  |  |  |  |     |  |  |  |  |  |  |  |  |  |     |  |  |  |  |  |  |  |  |  |     |  |  |  |  |  |  |  |  |  |     |  |  |  |  |  |  |  |  |  |     |  |  |  |  |  |  |  |  |  |     |  |  |  |  |  |  |  |  |  |     |  |  |  |  |  |  |  |  |  |     |  |  |  |  |  |  |  |  |  |     |  |  |  |  |  |  |  |  |  |     |  |  |  |  |  |  |  |  |  |     |  |  |  |  |  |  |  |  |  |     |  |  |  |  |  |  |  |  |  |     |  |  |  |  |  |  |  |  |  |     |  |  |  |  |  |  |  |  |  |     |  |  |  |  |  |  |  |  |  |     |  |  |  |  |  |  |  |  |  |     |  |  |  |  |  |  |  |  |  |     |  |  |  |  |  |  |  |  |  |     |  |  |  |  |  |  |  |  |  |     |  |  |  |  |  |  |  |  |  |     |  |  |  |  |  |  |  |  |  |     |  |  |  |  |  |  |  |  |  |     |  |  |  |  |  |  |  |  |  |     |  |  |  |  |  |  |  |  |  |     |  |  |  |  |  |  |  |  |  |     |  |  |  |  |  |  |  |  |  |     |  |  |  |  |  |  |  |  |  |     |  |  |  |  |  |  |  |  |  |     |  |  |  |  |  |  |  |  |  |     |  |  |  |  |  |  |  |  |  |     |  |  |  |  |  |  |  |  |  |     |  |  |  |  |  |  |  |  |  |     |  |  |  |  |  |  |  |  |  |     |  |  |  |  |  |  |  |  |  |     |  |  |  |  |  |  |  |  |  |     |  |  |  |  |  |  |  |  |  |     |  |  |  |  |  |  |  |  |  |     |  |  |  |  |  |  |  |  |  |     |  |  |  |  |  |  |  |  |  |     |  |  |  |  |  |  |  |  |  |     |  |  |  |  |  |  |  |  |  |     |  |  |  |  |  |  |  |  |  |     |  |  |  |  |  |  |  |  |  |     |  |  |  |  |  |  |  |  |  |     |  |  |  |  |  |  |  |  |  |     |  |  |  |  |  |  |  |  |  |     |  |  |  |  |  |  |  |  |  |     |  |  |  |  |  |  |  |  |  |     |  |  |  |  |  |  |  |  |  |     |  |  |  |  |  |  |  |  |  |     |  |  |  |  |  |  |  |  |  |     |  |  |  |  |  |  |  |  |  |     |  |  |  |  |  |  |  |  |  |     |  |  |  |  |  |  |  |  |  |     |  |  |  |  |  |  |  |  |  |     |  |  |  |  |  |  |  |  |  |     |  |  |  |  |  |  |  |  |  |     |  |  |  |  |  |  |  |  |  |     |  |  |  |  |  |  |  |  |  |     |  |  |  |  |  |  |  |  |  |     |  |  |  |  |  |  |  |  |  |     |  |  |  |  |  |  |  |  |  |     |  |  |  |  |  |  |  |  |  |     |  |  |  |  |  |  |  |  |  |     |  |  |  |  |  |  |  |  |  |      |  |  |  |  |  |  |  |  |  |    |                    |  |  |  |  |  |  |  |    |
| Т05                      | Штансвенчик ШВ-250-0,05 ГОСТ 164-90                                                                                                                                                                                                                                                                                                                                                                                                                                                                                                                                                                                                                                                                                                                                                                                                                                                                                                                                                                                                                                                                                                                                                                                                                                                                                                                                                                                                                                                                                                                                                                                                                                                                                                                                                                                                                                                                                                                                                                                                                                                                                                                                                                                                                                                                                                                                                                                                                                                                                                                                                                                                                                                                                                                                                                                                                                                                                                                                                                                                                                                                                                                                                                                                                                                                                                                                                                                                                                                                                                                                                                                                                                                                                                                                                                                                                                                                                                                                                                                                                                                                                                                                                                                                                                                                                                                                                                                                                                                                                                                                                                                                                                                                                                                                                                                                                                                                                                                                                                                                                                                                                                                                                                                                                                                                                                                                                                                                                                                                                                                                                                                                                                                                                                                                                                                                                                                                                                                                                                                                                                                                                                                                                                                                                                                                                                                                                                                                                                                                                                                                                                                                                                                                                                                                                                                                                                                                                                                                                                                                                                                                                                                                                                                                                                                                                                                                                                                                                                                                                                                                                                                                                                                                                                                                                                                                    |                        |  |           |     |      |                              |                           |                  |  |  |       |  |  |  |  |  |  |  |  |  |       |  |  |  |  |  |  |  |  |  |       |  |  |  |  |  |  |  |  |  |  |  |  |  |  |  |  |                              |   |   |             |            |  |  |  |  |  |            |                           |                  |          |  |  |  |  |  |  |  |  |  |          |  |  |  |  |  |  |  |  |  |          |  |  |  |  |  |  |  |   |   |  |  |  |  |  |  |  |       |  |  |                       |  |          |  |           |    |    |                  |  |    |                       |  |                    |  |     |    |      |            |  |       |                          |  |                     |  |    |    |      |      |     |  |      |  |  |  |     |     |    |         |                          |  |   |  |  |  |  |  |  |  |  |  |     |                                             |  |  |  |  |  |  |  |  |     |                                           |  |  |  |  |  |  |  |  |     |                                                  |  |  |  |  |  |  |   |     |     |                                     |  |  |  |  |  |  |  |  |     |                                     |  |  |  |  |  |  |  |  |     |  |  |  |  |  |  |  |  |  |     |                                                             |  |  |  |  |  |  |    |     |     |                                   |  |  |  |  |  |  |  |  |     |  |  |  |  |  |  |  |  |  |     |                                                                                                        |  |  |  |  |  |  |      |     |     |                                           |  |  |  |  |  |  |  |  |     |                                       |  |  |  |  |  |  |  |  |     |                                       |  |  |  |  |  |  |  |  |     |  |  |  |  |  |  |  |  |  |     |  |  |  |  |  |  |  |  |  |     |  |  |  |  |  |  |  |  |  |     |  |  |  |  |  |  |  |  |  |     |  |  |  |  |  |  |  |  |  |     |  |  |  |  |  |  |  |  |  |     |  |  |  |  |  |  |  |  |  |     |  |  |  |  |  |  |  |  |  |     |  |  |  |  |  |  |  |  |  |     |  |  |  |  |  |  |  |  |  |     |  |  |  |  |  |  |  |  |  |     |  |  |  |  |  |  |  |  |  |     |  |  |  |  |  |  |  |  |  |     |  |  |  |  |  |  |  |  |  |     |  |  |  |  |  |  |  |  |  |     |  |  |  |  |  |  |  |  |  |     |  |  |  |  |  |  |  |  |  |     |  |  |  |  |  |  |  |  |  |     |  |  |  |  |  |  |  |  |  |     |  |  |  |  |  |  |  |  |  |     |  |  |  |  |  |  |  |  |  |     |  |  |  |  |  |  |  |  |  |     |  |  |  |  |  |  |  |  |  |     |  |  |  |  |  |  |  |  |  |     |  |  |  |  |  |  |  |  |  |     |  |  |  |  |  |  |  |  |  |     |  |  |  |  |  |  |  |  |  |     |  |  |  |  |  |  |  |  |  |     |  |  |  |  |  |  |  |  |  |     |  |  |  |  |  |  |  |  |  |     |  |  |  |  |  |  |  |  |  |     |  |  |  |  |  |  |  |  |  |     |  |  |  |  |  |  |  |  |  |     |  |  |  |  |  |  |  |  |  |     |  |  |  |  |  |  |  |  |  |     |  |  |  |  |  |  |  |  |  |     |  |  |  |  |  |  |  |  |  |     |  |  |  |  |  |  |  |  |  |     |  |  |  |  |  |  |  |  |  |     |  |  |  |  |  |  |  |  |  |     |  |  |  |  |  |  |  |  |  |     |  |  |  |  |  |  |  |  |  |     |  |  |  |  |  |  |  |  |  |     |  |  |  |  |  |  |  |  |  |     |  |  |  |  |  |  |  |  |  |     |  |  |  |  |  |  |  |  |  |     |  |  |  |  |  |  |  |  |  |     |  |  |  |  |  |  |  |  |  |     |  |  |  |  |  |  |  |  |  |     |  |  |  |  |  |  |  |  |  |     |  |  |  |  |  |  |  |  |  |     |  |  |  |  |  |  |  |  |  |     |  |  |  |  |  |  |  |  |  |     |  |  |  |  |  |  |  |  |  |     |  |  |  |  |  |  |  |  |  |     |  |  |  |  |  |  |  |  |  |     |  |  |  |  |  |  |  |  |  |     |  |  |  |  |  |  |  |  |  |     |  |  |  |  |  |  |  |  |  |     |  |  |  |  |  |  |  |  |  |     |  |  |  |  |  |  |  |  |  |     |  |  |  |  |  |  |  |  |  |     |  |  |  |  |  |  |  |  |  |     |  |  |  |  |  |  |  |  |  |     |  |  |  |  |  |  |  |  |  |     |  |  |  |  |  |  |  |  |  |     |  |  |  |  |  |  |  |  |  |     |  |  |  |  |  |  |  |  |  |     |  |  |  |  |  |  |  |  |  |     |  |  |  |  |  |  |  |  |  |     |  |  |  |  |  |  |  |  |  |     |  |  |  |  |  |  |  |  |  |     |  |  |  |  |  |  |  |  |  |     |  |  |  |  |  |  |  |  |  |     |  |  |  |  |  |  |  |  |  |     |  |  |  |  |  |  |  |  |  |     |  |  |  |  |  |  |  |  |  |     |  |  |  |  |  |  |  |  |  |     |  |  |  |  |  |  |  |  |  |     |  |  |  |  |  |  |  |  |  |     |  |  |  |  |  |  |  |  |  |     |  |  |  |  |  |  |  |  |  |     |  |  |  |  |  |  |  |  |  |     |  |  |  |  |  |  |  |  |  |     |  |  |  |  |  |  |  |  |  |     |  |  |  |  |  |  |  |  |  |      |  |  |  |  |  |  |  |  |  |    |                    |  |  |  |  |  |  |  |    |
| Т06                      |                                                                                                                                                                                                                                                                                                                                                                                                                                                                                                                                                                                                                                                                                                                                                                                                                                                                                                                                                                                                                                                                                                                                                                                                                                                                                                                                                                                                                                                                                                                                                                                                                                                                                                                                                                                                                                                                                                                                                                                                                                                                                                                                                                                                                                                                                                                                                                                                                                                                                                                                                                                                                                                                                                                                                                                                                                                                                                                                                                                                                                                                                                                                                                                                                                                                                                                                                                                                                                                                                                                                                                                                                                                                                                                                                                                                                                                                                                                                                                                                                                                                                                                                                                                                                                                                                                                                                                                                                                                                                                                                                                                                                                                                                                                                                                                                                                                                                                                                                                                                                                                                                                                                                                                                                                                                                                                                                                                                                                                                                                                                                                                                                                                                                                                                                                                                                                                                                                                                                                                                                                                                                                                                                                                                                                                                                                                                                                                                                                                                                                                                                                                                                                                                                                                                                                                                                                                                                                                                                                                                                                                                                                                                                                                                                                                                                                                                                                                                                                                                                                                                                                                                                                                                                                                                                                                                                                        |                        |  |           |     |      |                              |                           |                  |  |  |       |  |  |  |  |  |  |  |  |  |       |  |  |  |  |  |  |  |  |  |       |  |  |  |  |  |  |  |  |  |  |  |  |  |  |  |  |                              |   |   |             |            |  |  |  |  |  |            |                           |                  |          |  |  |  |  |  |  |  |  |  |          |  |  |  |  |  |  |  |  |  |          |  |  |  |  |  |  |  |   |   |  |  |  |  |  |  |  |       |  |  |                       |  |          |  |           |    |    |                  |  |    |                       |  |                    |  |     |    |      |            |  |       |                          |  |                     |  |    |    |      |      |     |  |      |  |  |  |     |     |    |         |                          |  |   |  |  |  |  |  |  |  |  |  |     |                                             |  |  |  |  |  |  |  |  |     |                                           |  |  |  |  |  |  |  |  |     |                                                  |  |  |  |  |  |  |   |     |     |                                     |  |  |  |  |  |  |  |  |     |                                     |  |  |  |  |  |  |  |  |     |  |  |  |  |  |  |  |  |  |     |                                                             |  |  |  |  |  |  |    |     |     |                                   |  |  |  |  |  |  |  |  |     |  |  |  |  |  |  |  |  |  |     |                                                                                                        |  |  |  |  |  |  |      |     |     |                                           |  |  |  |  |  |  |  |  |     |                                       |  |  |  |  |  |  |  |  |     |                                       |  |  |  |  |  |  |  |  |     |  |  |  |  |  |  |  |  |  |     |  |  |  |  |  |  |  |  |  |     |  |  |  |  |  |  |  |  |  |     |  |  |  |  |  |  |  |  |  |     |  |  |  |  |  |  |  |  |  |     |  |  |  |  |  |  |  |  |  |     |  |  |  |  |  |  |  |  |  |     |  |  |  |  |  |  |  |  |  |     |  |  |  |  |  |  |  |  |  |     |  |  |  |  |  |  |  |  |  |     |  |  |  |  |  |  |  |  |  |     |  |  |  |  |  |  |  |  |  |     |  |  |  |  |  |  |  |  |  |     |  |  |  |  |  |  |  |  |  |     |  |  |  |  |  |  |  |  |  |     |  |  |  |  |  |  |  |  |  |     |  |  |  |  |  |  |  |  |  |     |  |  |  |  |  |  |  |  |  |     |  |  |  |  |  |  |  |  |  |     |  |  |  |  |  |  |  |  |  |     |  |  |  |  |  |  |  |  |  |     |  |  |  |  |  |  |  |  |  |     |  |  |  |  |  |  |  |  |  |     |  |  |  |  |  |  |  |  |  |     |  |  |  |  |  |  |  |  |  |     |  |  |  |  |  |  |  |  |  |     |  |  |  |  |  |  |  |  |  |     |  |  |  |  |  |  |  |  |  |     |  |  |  |  |  |  |  |  |  |     |  |  |  |  |  |  |  |  |  |     |  |  |  |  |  |  |  |  |  |     |  |  |  |  |  |  |  |  |  |     |  |  |  |  |  |  |  |  |  |     |  |  |  |  |  |  |  |  |  |     |  |  |  |  |  |  |  |  |  |     |  |  |  |  |  |  |  |  |  |     |  |  |  |  |  |  |  |  |  |     |  |  |  |  |  |  |  |  |  |     |  |  |  |  |  |  |  |  |  |     |  |  |  |  |  |  |  |  |  |     |  |  |  |  |  |  |  |  |  |     |  |  |  |  |  |  |  |  |  |     |  |  |  |  |  |  |  |  |  |     |  |  |  |  |  |  |  |  |  |     |  |  |  |  |  |  |  |  |  |     |  |  |  |  |  |  |  |  |  |     |  |  |  |  |  |  |  |  |  |     |  |  |  |  |  |  |  |  |  |     |  |  |  |  |  |  |  |  |  |     |  |  |  |  |  |  |  |  |  |     |  |  |  |  |  |  |  |  |  |     |  |  |  |  |  |  |  |  |  |     |  |  |  |  |  |  |  |  |  |     |  |  |  |  |  |  |  |  |  |     |  |  |  |  |  |  |  |  |  |     |  |  |  |  |  |  |  |  |  |     |  |  |  |  |  |  |  |  |  |     |  |  |  |  |  |  |  |  |  |     |  |  |  |  |  |  |  |  |  |     |  |  |  |  |  |  |  |  |  |     |  |  |  |  |  |  |  |  |  |     |  |  |  |  |  |  |  |  |  |     |  |  |  |  |  |  |  |  |  |     |  |  |  |  |  |  |  |  |  |     |  |  |  |  |  |  |  |  |  |     |  |  |  |  |  |  |  |  |  |     |  |  |  |  |  |  |  |  |  |     |  |  |  |  |  |  |  |  |  |     |  |  |  |  |  |  |  |  |  |     |  |  |  |  |  |  |  |  |  |     |  |  |  |  |  |  |  |  |  |     |  |  |  |  |  |  |  |  |  |     |  |  |  |  |  |  |  |  |  |     |  |  |  |  |  |  |  |  |  |     |  |  |  |  |  |  |  |  |  |     |  |  |  |  |  |  |  |  |  |     |  |  |  |  |  |  |  |  |  |     |  |  |  |  |  |  |  |  |  |     |  |  |  |  |  |  |  |  |  |     |  |  |  |  |  |  |  |  |  |     |  |  |  |  |  |  |  |  |  |     |  |  |  |  |  |  |  |  |  |     |  |  |  |  |  |  |  |  |  |     |  |  |  |  |  |  |  |  |  |     |  |  |  |  |  |  |  |  |  |     |  |  |  |  |  |  |  |  |  |      |  |  |  |  |  |  |  |  |  |    |                    |  |  |  |  |  |  |  |    |
| Т07                      | 2. Установить прихваты группы А, согласно эскизу к операции                                                                                                                                                                                                                                                                                                                                                                                                                                                                                                                                                                                                                                                                                                                                                                                                                                                                                                                                                                                                                                                                                                                                                                                                                                                                                                                                                                                                                                                                                                                                                                                                                                                                                                                                                                                                                                                                                                                                                                                                                                                                                                                                                                                                                                                                                                                                                                                                                                                                                                                                                                                                                                                                                                                                                                                                                                                                                                                                                                                                                                                                                                                                                                                                                                                                                                                                                                                                                                                                                                                                                                                                                                                                                                                                                                                                                                                                                                                                                                                                                                                                                                                                                                                                                                                                                                                                                                                                                                                                                                                                                                                                                                                                                                                                                                                                                                                                                                                                                                                                                                                                                                                                                                                                                                                                                                                                                                                                                                                                                                                                                                                                                                                                                                                                                                                                                                                                                                                                                                                                                                                                                                                                                                                                                                                                                                                                                                                                                                                                                                                                                                                                                                                                                                                                                                                                                                                                                                                                                                                                                                                                                                                                                                                                                                                                                                                                                                                                                                                                                                                                                                                                                                                                                                                                                                            |                        |  |           |     |      |                              | 21                        | 0,5              |  |  |       |  |  |  |  |  |  |  |  |  |       |  |  |  |  |  |  |  |  |  |       |  |  |  |  |  |  |  |  |  |  |  |  |  |  |  |  |                              |   |   |             |            |  |  |  |  |  |            |                           |                  |          |  |  |  |  |  |  |  |  |  |          |  |  |  |  |  |  |  |  |  |          |  |  |  |  |  |  |  |   |   |  |  |  |  |  |  |  |       |  |  |                       |  |          |  |           |    |    |                  |  |    |                       |  |                    |  |     |    |      |            |  |       |                          |  |                     |  |    |    |      |      |     |  |      |  |  |  |     |     |    |         |                          |  |   |  |  |  |  |  |  |  |  |  |     |                                             |  |  |  |  |  |  |  |  |     |                                           |  |  |  |  |  |  |  |  |     |                                                  |  |  |  |  |  |  |   |     |     |                                     |  |  |  |  |  |  |  |  |     |                                     |  |  |  |  |  |  |  |  |     |  |  |  |  |  |  |  |  |  |     |                                                             |  |  |  |  |  |  |    |     |     |                                   |  |  |  |  |  |  |  |  |     |  |  |  |  |  |  |  |  |  |     |                                                                                                        |  |  |  |  |  |  |      |     |     |                                           |  |  |  |  |  |  |  |  |     |                                       |  |  |  |  |  |  |  |  |     |                                       |  |  |  |  |  |  |  |  |     |  |  |  |  |  |  |  |  |  |     |  |  |  |  |  |  |  |  |  |     |  |  |  |  |  |  |  |  |  |     |  |  |  |  |  |  |  |  |  |     |  |  |  |  |  |  |  |  |  |     |  |  |  |  |  |  |  |  |  |     |  |  |  |  |  |  |  |  |  |     |  |  |  |  |  |  |  |  |  |     |  |  |  |  |  |  |  |  |  |     |  |  |  |  |  |  |  |  |  |     |  |  |  |  |  |  |  |  |  |     |  |  |  |  |  |  |  |  |  |     |  |  |  |  |  |  |  |  |  |     |  |  |  |  |  |  |  |  |  |     |  |  |  |  |  |  |  |  |  |     |  |  |  |  |  |  |  |  |  |     |  |  |  |  |  |  |  |  |  |     |  |  |  |  |  |  |  |  |  |     |  |  |  |  |  |  |  |  |  |     |  |  |  |  |  |  |  |  |  |     |  |  |  |  |  |  |  |  |  |     |  |  |  |  |  |  |  |  |  |     |  |  |  |  |  |  |  |  |  |     |  |  |  |  |  |  |  |  |  |     |  |  |  |  |  |  |  |  |  |     |  |  |  |  |  |  |  |  |  |     |  |  |  |  |  |  |  |  |  |     |  |  |  |  |  |  |  |  |  |     |  |  |  |  |  |  |  |  |  |     |  |  |  |  |  |  |  |  |  |     |  |  |  |  |  |  |  |  |  |     |  |  |  |  |  |  |  |  |  |     |  |  |  |  |  |  |  |  |  |     |  |  |  |  |  |  |  |  |  |     |  |  |  |  |  |  |  |  |  |     |  |  |  |  |  |  |  |  |  |     |  |  |  |  |  |  |  |  |  |     |  |  |  |  |  |  |  |  |  |     |  |  |  |  |  |  |  |  |  |     |  |  |  |  |  |  |  |  |  |     |  |  |  |  |  |  |  |  |  |     |  |  |  |  |  |  |  |  |  |     |  |  |  |  |  |  |  |  |  |     |  |  |  |  |  |  |  |  |  |     |  |  |  |  |  |  |  |  |  |     |  |  |  |  |  |  |  |  |  |     |  |  |  |  |  |  |  |  |  |     |  |  |  |  |  |  |  |  |  |     |  |  |  |  |  |  |  |  |  |     |  |  |  |  |  |  |  |  |  |     |  |  |  |  |  |  |  |  |  |     |  |  |  |  |  |  |  |  |  |     |  |  |  |  |  |  |  |  |  |     |  |  |  |  |  |  |  |  |  |     |  |  |  |  |  |  |  |  |  |     |  |  |  |  |  |  |  |  |  |     |  |  |  |  |  |  |  |  |  |     |  |  |  |  |  |  |  |  |  |     |  |  |  |  |  |  |  |  |  |     |  |  |  |  |  |  |  |  |  |     |  |  |  |  |  |  |  |  |  |     |  |  |  |  |  |  |  |  |  |     |  |  |  |  |  |  |  |  |  |     |  |  |  |  |  |  |  |  |  |     |  |  |  |  |  |  |  |  |  |     |  |  |  |  |  |  |  |  |  |     |  |  |  |  |  |  |  |  |  |     |  |  |  |  |  |  |  |  |  |     |  |  |  |  |  |  |  |  |  |     |  |  |  |  |  |  |  |  |  |     |  |  |  |  |  |  |  |  |  |     |  |  |  |  |  |  |  |  |  |     |  |  |  |  |  |  |  |  |  |     |  |  |  |  |  |  |  |  |  |     |  |  |  |  |  |  |  |  |  |     |  |  |  |  |  |  |  |  |  |     |  |  |  |  |  |  |  |  |  |     |  |  |  |  |  |  |  |  |  |     |  |  |  |  |  |  |  |  |  |     |  |  |  |  |  |  |  |  |  |     |  |  |  |  |  |  |  |  |  |     |  |  |  |  |  |  |  |  |  |     |  |  |  |  |  |  |  |  |  |     |  |  |  |  |  |  |  |  |  |     |  |  |  |  |  |  |  |  |  |     |  |  |  |  |  |  |  |  |  |      |  |  |  |  |  |  |  |  |  |    |                    |  |  |  |  |  |  |  |    |
| Т08                      | Прихват передвижной ГОСТ 4.735-69                                                                                                                                                                                                                                                                                                                                                                                                                                                                                                                                                                                                                                                                                                                                                                                                                                                                                                                                                                                                                                                                                                                                                                                                                                                                                                                                                                                                                                                                                                                                                                                                                                                                                                                                                                                                                                                                                                                                                                                                                                                                                                                                                                                                                                                                                                                                                                                                                                                                                                                                                                                                                                                                                                                                                                                                                                                                                                                                                                                                                                                                                                                                                                                                                                                                                                                                                                                                                                                                                                                                                                                                                                                                                                                                                                                                                                                                                                                                                                                                                                                                                                                                                                                                                                                                                                                                                                                                                                                                                                                                                                                                                                                                                                                                                                                                                                                                                                                                                                                                                                                                                                                                                                                                                                                                                                                                                                                                                                                                                                                                                                                                                                                                                                                                                                                                                                                                                                                                                                                                                                                                                                                                                                                                                                                                                                                                                                                                                                                                                                                                                                                                                                                                                                                                                                                                                                                                                                                                                                                                                                                                                                                                                                                                                                                                                                                                                                                                                                                                                                                                                                                                                                                                                                                                                                                                      |                        |  |           |     |      |                              |                           |                  |  |  |       |  |  |  |  |  |  |  |  |  |       |  |  |  |  |  |  |  |  |  |       |  |  |  |  |  |  |  |  |  |  |  |  |  |  |  |  |                              |   |   |             |            |  |  |  |  |  |            |                           |                  |          |  |  |  |  |  |  |  |  |  |          |  |  |  |  |  |  |  |  |  |          |  |  |  |  |  |  |  |   |   |  |  |  |  |  |  |  |       |  |  |                       |  |          |  |           |    |    |                  |  |    |                       |  |                    |  |     |    |      |            |  |       |                          |  |                     |  |    |    |      |      |     |  |      |  |  |  |     |     |    |         |                          |  |   |  |  |  |  |  |  |  |  |  |     |                                             |  |  |  |  |  |  |  |  |     |                                           |  |  |  |  |  |  |  |  |     |                                                  |  |  |  |  |  |  |   |     |     |                                     |  |  |  |  |  |  |  |  |     |                                     |  |  |  |  |  |  |  |  |     |  |  |  |  |  |  |  |  |  |     |                                                             |  |  |  |  |  |  |    |     |     |                                   |  |  |  |  |  |  |  |  |     |  |  |  |  |  |  |  |  |  |     |                                                                                                        |  |  |  |  |  |  |      |     |     |                                           |  |  |  |  |  |  |  |  |     |                                       |  |  |  |  |  |  |  |  |     |                                       |  |  |  |  |  |  |  |  |     |  |  |  |  |  |  |  |  |  |     |  |  |  |  |  |  |  |  |  |     |  |  |  |  |  |  |  |  |  |     |  |  |  |  |  |  |  |  |  |     |  |  |  |  |  |  |  |  |  |     |  |  |  |  |  |  |  |  |  |     |  |  |  |  |  |  |  |  |  |     |  |  |  |  |  |  |  |  |  |     |  |  |  |  |  |  |  |  |  |     |  |  |  |  |  |  |  |  |  |     |  |  |  |  |  |  |  |  |  |     |  |  |  |  |  |  |  |  |  |     |  |  |  |  |  |  |  |  |  |     |  |  |  |  |  |  |  |  |  |     |  |  |  |  |  |  |  |  |  |     |  |  |  |  |  |  |  |  |  |     |  |  |  |  |  |  |  |  |  |     |  |  |  |  |  |  |  |  |  |     |  |  |  |  |  |  |  |  |  |     |  |  |  |  |  |  |  |  |  |     |  |  |  |  |  |  |  |  |  |     |  |  |  |  |  |  |  |  |  |     |  |  |  |  |  |  |  |  |  |     |  |  |  |  |  |  |  |  |  |     |  |  |  |  |  |  |  |  |  |     |  |  |  |  |  |  |  |  |  |     |  |  |  |  |  |  |  |  |  |     |  |  |  |  |  |  |  |  |  |     |  |  |  |  |  |  |  |  |  |     |  |  |  |  |  |  |  |  |  |     |  |  |  |  |  |  |  |  |  |     |  |  |  |  |  |  |  |  |  |     |  |  |  |  |  |  |  |  |  |     |  |  |  |  |  |  |  |  |  |     |  |  |  |  |  |  |  |  |  |     |  |  |  |  |  |  |  |  |  |     |  |  |  |  |  |  |  |  |  |     |  |  |  |  |  |  |  |  |  |     |  |  |  |  |  |  |  |  |  |     |  |  |  |  |  |  |  |  |  |     |  |  |  |  |  |  |  |  |  |     |  |  |  |  |  |  |  |  |  |     |  |  |  |  |  |  |  |  |  |     |  |  |  |  |  |  |  |  |  |     |  |  |  |  |  |  |  |  |  |     |  |  |  |  |  |  |  |  |  |     |  |  |  |  |  |  |  |  |  |     |  |  |  |  |  |  |  |  |  |     |  |  |  |  |  |  |  |  |  |     |  |  |  |  |  |  |  |  |  |     |  |  |  |  |  |  |  |  |  |     |  |  |  |  |  |  |  |  |  |     |  |  |  |  |  |  |  |  |  |     |  |  |  |  |  |  |  |  |  |     |  |  |  |  |  |  |  |  |  |     |  |  |  |  |  |  |  |  |  |     |  |  |  |  |  |  |  |  |  |     |  |  |  |  |  |  |  |  |  |     |  |  |  |  |  |  |  |  |  |     |  |  |  |  |  |  |  |  |  |     |  |  |  |  |  |  |  |  |  |     |  |  |  |  |  |  |  |  |  |     |  |  |  |  |  |  |  |  |  |     |  |  |  |  |  |  |  |  |  |     |  |  |  |  |  |  |  |  |  |     |  |  |  |  |  |  |  |  |  |     |  |  |  |  |  |  |  |  |  |     |  |  |  |  |  |  |  |  |  |     |  |  |  |  |  |  |  |  |  |     |  |  |  |  |  |  |  |  |  |     |  |  |  |  |  |  |  |  |  |     |  |  |  |  |  |  |  |  |  |     |  |  |  |  |  |  |  |  |  |     |  |  |  |  |  |  |  |  |  |     |  |  |  |  |  |  |  |  |  |     |  |  |  |  |  |  |  |  |  |     |  |  |  |  |  |  |  |  |  |     |  |  |  |  |  |  |  |  |  |     |  |  |  |  |  |  |  |  |  |     |  |  |  |  |  |  |  |  |  |     |  |  |  |  |  |  |  |  |  |     |  |  |  |  |  |  |  |  |  |     |  |  |  |  |  |  |  |  |  |     |  |  |  |  |  |  |  |  |  |     |  |  |  |  |  |  |  |  |  |     |  |  |  |  |  |  |  |  |  |      |  |  |  |  |  |  |  |  |  |    |                    |  |  |  |  |  |  |  |    |
| Т09                      |                                                                                                                                                                                                                                                                                                                                                                                                                                                                                                                                                                                                                                                                                                                                                                                                                                                                                                                                                                                                                                                                                                                                                                                                                                                                                                                                                                                                                                                                                                                                                                                                                                                                                                                                                                                                                                                                                                                                                                                                                                                                                                                                                                                                                                                                                                                                                                                                                                                                                                                                                                                                                                                                                                                                                                                                                                                                                                                                                                                                                                                                                                                                                                                                                                                                                                                                                                                                                                                                                                                                                                                                                                                                                                                                                                                                                                                                                                                                                                                                                                                                                                                                                                                                                                                                                                                                                                                                                                                                                                                                                                                                                                                                                                                                                                                                                                                                                                                                                                                                                                                                                                                                                                                                                                                                                                                                                                                                                                                                                                                                                                                                                                                                                                                                                                                                                                                                                                                                                                                                                                                                                                                                                                                                                                                                                                                                                                                                                                                                                                                                                                                                                                                                                                                                                                                                                                                                                                                                                                                                                                                                                                                                                                                                                                                                                                                                                                                                                                                                                                                                                                                                                                                                                                                                                                                                                                        |                        |  |           |     |      |                              |                           |                  |  |  |       |  |  |  |  |  |  |  |  |  |       |  |  |  |  |  |  |  |  |  |       |  |  |  |  |  |  |  |  |  |  |  |  |  |  |  |  |                              |   |   |             |            |  |  |  |  |  |            |                           |                  |          |  |  |  |  |  |  |  |  |  |          |  |  |  |  |  |  |  |  |  |          |  |  |  |  |  |  |  |   |   |  |  |  |  |  |  |  |       |  |  |                       |  |          |  |           |    |    |                  |  |    |                       |  |                    |  |     |    |      |            |  |       |                          |  |                     |  |    |    |      |      |     |  |      |  |  |  |     |     |    |         |                          |  |   |  |  |  |  |  |  |  |  |  |     |                                             |  |  |  |  |  |  |  |  |     |                                           |  |  |  |  |  |  |  |  |     |                                                  |  |  |  |  |  |  |   |     |     |                                     |  |  |  |  |  |  |  |  |     |                                     |  |  |  |  |  |  |  |  |     |  |  |  |  |  |  |  |  |  |     |                                                             |  |  |  |  |  |  |    |     |     |                                   |  |  |  |  |  |  |  |  |     |  |  |  |  |  |  |  |  |  |     |                                                                                                        |  |  |  |  |  |  |      |     |     |                                           |  |  |  |  |  |  |  |  |     |                                       |  |  |  |  |  |  |  |  |     |                                       |  |  |  |  |  |  |  |  |     |  |  |  |  |  |  |  |  |  |     |  |  |  |  |  |  |  |  |  |     |  |  |  |  |  |  |  |  |  |     |  |  |  |  |  |  |  |  |  |     |  |  |  |  |  |  |  |  |  |     |  |  |  |  |  |  |  |  |  |     |  |  |  |  |  |  |  |  |  |     |  |  |  |  |  |  |  |  |  |     |  |  |  |  |  |  |  |  |  |     |  |  |  |  |  |  |  |  |  |     |  |  |  |  |  |  |  |  |  |     |  |  |  |  |  |  |  |  |  |     |  |  |  |  |  |  |  |  |  |     |  |  |  |  |  |  |  |  |  |     |  |  |  |  |  |  |  |  |  |     |  |  |  |  |  |  |  |  |  |     |  |  |  |  |  |  |  |  |  |     |  |  |  |  |  |  |  |  |  |     |  |  |  |  |  |  |  |  |  |     |  |  |  |  |  |  |  |  |  |     |  |  |  |  |  |  |  |  |  |     |  |  |  |  |  |  |  |  |  |     |  |  |  |  |  |  |  |  |  |     |  |  |  |  |  |  |  |  |  |     |  |  |  |  |  |  |  |  |  |     |  |  |  |  |  |  |  |  |  |     |  |  |  |  |  |  |  |  |  |     |  |  |  |  |  |  |  |  |  |     |  |  |  |  |  |  |  |  |  |     |  |  |  |  |  |  |  |  |  |     |  |  |  |  |  |  |  |  |  |     |  |  |  |  |  |  |  |  |  |     |  |  |  |  |  |  |  |  |  |     |  |  |  |  |  |  |  |  |  |     |  |  |  |  |  |  |  |  |  |     |  |  |  |  |  |  |  |  |  |     |  |  |  |  |  |  |  |  |  |     |  |  |  |  |  |  |  |  |  |     |  |  |  |  |  |  |  |  |  |     |  |  |  |  |  |  |  |  |  |     |  |  |  |  |  |  |  |  |  |     |  |  |  |  |  |  |  |  |  |     |  |  |  |  |  |  |  |  |  |     |  |  |  |  |  |  |  |  |  |     |  |  |  |  |  |  |  |  |  |     |  |  |  |  |  |  |  |  |  |     |  |  |  |  |  |  |  |  |  |     |  |  |  |  |  |  |  |  |  |     |  |  |  |  |  |  |  |  |  |     |  |  |  |  |  |  |  |  |  |     |  |  |  |  |  |  |  |  |  |     |  |  |  |  |  |  |  |  |  |     |  |  |  |  |  |  |  |  |  |     |  |  |  |  |  |  |  |  |  |     |  |  |  |  |  |  |  |  |  |     |  |  |  |  |  |  |  |  |  |     |  |  |  |  |  |  |  |  |  |     |  |  |  |  |  |  |  |  |  |     |  |  |  |  |  |  |  |  |  |     |  |  |  |  |  |  |  |  |  |     |  |  |  |  |  |  |  |  |  |     |  |  |  |  |  |  |  |  |  |     |  |  |  |  |  |  |  |  |  |     |  |  |  |  |  |  |  |  |  |     |  |  |  |  |  |  |  |  |  |     |  |  |  |  |  |  |  |  |  |     |  |  |  |  |  |  |  |  |  |     |  |  |  |  |  |  |  |  |  |     |  |  |  |  |  |  |  |  |  |     |  |  |  |  |  |  |  |  |  |     |  |  |  |  |  |  |  |  |  |     |  |  |  |  |  |  |  |  |  |     |  |  |  |  |  |  |  |  |  |     |  |  |  |  |  |  |  |  |  |     |  |  |  |  |  |  |  |  |  |     |  |  |  |  |  |  |  |  |  |     |  |  |  |  |  |  |  |  |  |     |  |  |  |  |  |  |  |  |  |     |  |  |  |  |  |  |  |  |  |     |  |  |  |  |  |  |  |  |  |     |  |  |  |  |  |  |  |  |  |     |  |  |  |  |  |  |  |  |  |     |  |  |  |  |  |  |  |  |  |     |  |  |  |  |  |  |  |  |  |     |  |  |  |  |  |  |  |  |  |     |  |  |  |  |  |  |  |  |  |      |  |  |  |  |  |  |  |  |  |    |                    |  |  |  |  |  |  |  |    |
| Т10                      | 3. Фрезеровать поверхность ① ② ③ ④ ⑤ ⑥ ⑦. Выдержать размеры согласно эскизу, обжать прихваты группы А.                                                                                                                                                                                                                                                                                                                                                                                                                                                                                                                                                                                                                                                                                                                                                                                                                                                                                                                                                                                                                                                                                                                                                                                                                                                                                                                                                                                                                                                                                                                                                                                                                                                                                                                                                                                                                                                                                                                                                                                                                                                                                                                                                                                                                                                                                                                                                                                                                                                                                                                                                                                                                                                                                                                                                                                                                                                                                                                                                                                                                                                                                                                                                                                                                                                                                                                                                                                                                                                                                                                                                                                                                                                                                                                                                                                                                                                                                                                                                                                                                                                                                                                                                                                                                                                                                                                                                                                                                                                                                                                                                                                                                                                                                                                                                                                                                                                                                                                                                                                                                                                                                                                                                                                                                                                                                                                                                                                                                                                                                                                                                                                                                                                                                                                                                                                                                                                                                                                                                                                                                                                                                                                                                                                                                                                                                                                                                                                                                                                                                                                                                                                                                                                                                                                                                                                                                                                                                                                                                                                                                                                                                                                                                                                                                                                                                                                                                                                                                                                                                                                                                                                                                                                                                                                                 |                        |  |           |     |      |                              | 4,27                      | 4,9              |  |  |       |  |  |  |  |  |  |  |  |  |       |  |  |  |  |  |  |  |  |  |       |  |  |  |  |  |  |  |  |  |  |  |  |  |  |  |  |                              |   |   |             |            |  |  |  |  |  |            |                           |                  |          |  |  |  |  |  |  |  |  |  |          |  |  |  |  |  |  |  |  |  |          |  |  |  |  |  |  |  |   |   |  |  |  |  |  |  |  |       |  |  |                       |  |          |  |           |    |    |                  |  |    |                       |  |                    |  |     |    |      |            |  |       |                          |  |                     |  |    |    |      |      |     |  |      |  |  |  |     |     |    |         |                          |  |   |  |  |  |  |  |  |  |  |  |     |                                             |  |  |  |  |  |  |  |  |     |                                           |  |  |  |  |  |  |  |  |     |                                                  |  |  |  |  |  |  |   |     |     |                                     |  |  |  |  |  |  |  |  |     |                                     |  |  |  |  |  |  |  |  |     |  |  |  |  |  |  |  |  |  |     |                                                             |  |  |  |  |  |  |    |     |     |                                   |  |  |  |  |  |  |  |  |     |  |  |  |  |  |  |  |  |  |     |                                                                                                        |  |  |  |  |  |  |      |     |     |                                           |  |  |  |  |  |  |  |  |     |                                       |  |  |  |  |  |  |  |  |     |                                       |  |  |  |  |  |  |  |  |     |  |  |  |  |  |  |  |  |  |     |  |  |  |  |  |  |  |  |  |     |  |  |  |  |  |  |  |  |  |     |  |  |  |  |  |  |  |  |  |     |  |  |  |  |  |  |  |  |  |     |  |  |  |  |  |  |  |  |  |     |  |  |  |  |  |  |  |  |  |     |  |  |  |  |  |  |  |  |  |     |  |  |  |  |  |  |  |  |  |     |  |  |  |  |  |  |  |  |  |     |  |  |  |  |  |  |  |  |  |     |  |  |  |  |  |  |  |  |  |     |  |  |  |  |  |  |  |  |  |     |  |  |  |  |  |  |  |  |  |     |  |  |  |  |  |  |  |  |  |     |  |  |  |  |  |  |  |  |  |     |  |  |  |  |  |  |  |  |  |     |  |  |  |  |  |  |  |  |  |     |  |  |  |  |  |  |  |  |  |     |  |  |  |  |  |  |  |  |  |     |  |  |  |  |  |  |  |  |  |     |  |  |  |  |  |  |  |  |  |     |  |  |  |  |  |  |  |  |  |     |  |  |  |  |  |  |  |  |  |     |  |  |  |  |  |  |  |  |  |     |  |  |  |  |  |  |  |  |  |     |  |  |  |  |  |  |  |  |  |     |  |  |  |  |  |  |  |  |  |     |  |  |  |  |  |  |  |  |  |     |  |  |  |  |  |  |  |  |  |     |  |  |  |  |  |  |  |  |  |     |  |  |  |  |  |  |  |  |  |     |  |  |  |  |  |  |  |  |  |     |  |  |  |  |  |  |  |  |  |     |  |  |  |  |  |  |  |  |  |     |  |  |  |  |  |  |  |  |  |     |  |  |  |  |  |  |  |  |  |     |  |  |  |  |  |  |  |  |  |     |  |  |  |  |  |  |  |  |  |     |  |  |  |  |  |  |  |  |  |     |  |  |  |  |  |  |  |  |  |     |  |  |  |  |  |  |  |  |  |     |  |  |  |  |  |  |  |  |  |     |  |  |  |  |  |  |  |  |  |     |  |  |  |  |  |  |  |  |  |     |  |  |  |  |  |  |  |  |  |     |  |  |  |  |  |  |  |  |  |     |  |  |  |  |  |  |  |  |  |     |  |  |  |  |  |  |  |  |  |     |  |  |  |  |  |  |  |  |  |     |  |  |  |  |  |  |  |  |  |     |  |  |  |  |  |  |  |  |  |     |  |  |  |  |  |  |  |  |  |     |  |  |  |  |  |  |  |  |  |     |  |  |  |  |  |  |  |  |  |     |  |  |  |  |  |  |  |  |  |     |  |  |  |  |  |  |  |  |  |     |  |  |  |  |  |  |  |  |  |     |  |  |  |  |  |  |  |  |  |     |  |  |  |  |  |  |  |  |  |     |  |  |  |  |  |  |  |  |  |     |  |  |  |  |  |  |  |  |  |     |  |  |  |  |  |  |  |  |  |     |  |  |  |  |  |  |  |  |  |     |  |  |  |  |  |  |  |  |  |     |  |  |  |  |  |  |  |  |  |     |  |  |  |  |  |  |  |  |  |     |  |  |  |  |  |  |  |  |  |     |  |  |  |  |  |  |  |  |  |     |  |  |  |  |  |  |  |  |  |     |  |  |  |  |  |  |  |  |  |     |  |  |  |  |  |  |  |  |  |     |  |  |  |  |  |  |  |  |  |     |  |  |  |  |  |  |  |  |  |     |  |  |  |  |  |  |  |  |  |     |  |  |  |  |  |  |  |  |  |     |  |  |  |  |  |  |  |  |  |     |  |  |  |  |  |  |  |  |  |     |  |  |  |  |  |  |  |  |  |     |  |  |  |  |  |  |  |  |  |     |  |  |  |  |  |  |  |  |  |     |  |  |  |  |  |  |  |  |  |     |  |  |  |  |  |  |  |  |  |     |  |  |  |  |  |  |  |  |  |     |  |  |  |  |  |  |  |  |  |     |  |  |  |  |  |  |  |  |  |      |  |  |  |  |  |  |  |  |  |    |                    |  |  |  |  |  |  |  |    |
| Т11                      | 2223-0505 Фрезл #32 z=4 ВКВ ГОСТ 20537-75                                                                                                                                                                                                                                                                                                                                                                                                                                                                                                                                                                                                                                                                                                                                                                                                                                                                                                                                                                                                                                                                                                                                                                                                                                                                                                                                                                                                                                                                                                                                                                                                                                                                                                                                                                                                                                                                                                                                                                                                                                                                                                                                                                                                                                                                                                                                                                                                                                                                                                                                                                                                                                                                                                                                                                                                                                                                                                                                                                                                                                                                                                                                                                                                                                                                                                                                                                                                                                                                                                                                                                                                                                                                                                                                                                                                                                                                                                                                                                                                                                                                                                                                                                                                                                                                                                                                                                                                                                                                                                                                                                                                                                                                                                                                                                                                                                                                                                                                                                                                                                                                                                                                                                                                                                                                                                                                                                                                                                                                                                                                                                                                                                                                                                                                                                                                                                                                                                                                                                                                                                                                                                                                                                                                                                                                                                                                                                                                                                                                                                                                                                                                                                                                                                                                                                                                                                                                                                                                                                                                                                                                                                                                                                                                                                                                                                                                                                                                                                                                                                                                                                                                                                                                                                                                                                                              |                        |  |           |     |      |                              |                           |                  |  |  |       |  |  |  |  |  |  |  |  |  |       |  |  |  |  |  |  |  |  |  |       |  |  |  |  |  |  |  |  |  |  |  |  |  |  |  |  |                              |   |   |             |            |  |  |  |  |  |            |                           |                  |          |  |  |  |  |  |  |  |  |  |          |  |  |  |  |  |  |  |  |  |          |  |  |  |  |  |  |  |   |   |  |  |  |  |  |  |  |       |  |  |                       |  |          |  |           |    |    |                  |  |    |                       |  |                    |  |     |    |      |            |  |       |                          |  |                     |  |    |    |      |      |     |  |      |  |  |  |     |     |    |         |                          |  |   |  |  |  |  |  |  |  |  |  |     |                                             |  |  |  |  |  |  |  |  |     |                                           |  |  |  |  |  |  |  |  |     |                                                  |  |  |  |  |  |  |   |     |     |                                     |  |  |  |  |  |  |  |  |     |                                     |  |  |  |  |  |  |  |  |     |  |  |  |  |  |  |  |  |  |     |                                                             |  |  |  |  |  |  |    |     |     |                                   |  |  |  |  |  |  |  |  |     |  |  |  |  |  |  |  |  |  |     |                                                                                                        |  |  |  |  |  |  |      |     |     |                                           |  |  |  |  |  |  |  |  |     |                                       |  |  |  |  |  |  |  |  |     |                                       |  |  |  |  |  |  |  |  |     |  |  |  |  |  |  |  |  |  |     |  |  |  |  |  |  |  |  |  |     |  |  |  |  |  |  |  |  |  |     |  |  |  |  |  |  |  |  |  |     |  |  |  |  |  |  |  |  |  |     |  |  |  |  |  |  |  |  |  |     |  |  |  |  |  |  |  |  |  |     |  |  |  |  |  |  |  |  |  |     |  |  |  |  |  |  |  |  |  |     |  |  |  |  |  |  |  |  |  |     |  |  |  |  |  |  |  |  |  |     |  |  |  |  |  |  |  |  |  |     |  |  |  |  |  |  |  |  |  |     |  |  |  |  |  |  |  |  |  |     |  |  |  |  |  |  |  |  |  |     |  |  |  |  |  |  |  |  |  |     |  |  |  |  |  |  |  |  |  |     |  |  |  |  |  |  |  |  |  |     |  |  |  |  |  |  |  |  |  |     |  |  |  |  |  |  |  |  |  |     |  |  |  |  |  |  |  |  |  |     |  |  |  |  |  |  |  |  |  |     |  |  |  |  |  |  |  |  |  |     |  |  |  |  |  |  |  |  |  |     |  |  |  |  |  |  |  |  |  |     |  |  |  |  |  |  |  |  |  |     |  |  |  |  |  |  |  |  |  |     |  |  |  |  |  |  |  |  |  |     |  |  |  |  |  |  |  |  |  |     |  |  |  |  |  |  |  |  |  |     |  |  |  |  |  |  |  |  |  |     |  |  |  |  |  |  |  |  |  |     |  |  |  |  |  |  |  |  |  |     |  |  |  |  |  |  |  |  |  |     |  |  |  |  |  |  |  |  |  |     |  |  |  |  |  |  |  |  |  |     |  |  |  |  |  |  |  |  |  |     |  |  |  |  |  |  |  |  |  |     |  |  |  |  |  |  |  |  |  |     |  |  |  |  |  |  |  |  |  |     |  |  |  |  |  |  |  |  |  |     |  |  |  |  |  |  |  |  |  |     |  |  |  |  |  |  |  |  |  |     |  |  |  |  |  |  |  |  |  |     |  |  |  |  |  |  |  |  |  |     |  |  |  |  |  |  |  |  |  |     |  |  |  |  |  |  |  |  |  |     |  |  |  |  |  |  |  |  |  |     |  |  |  |  |  |  |  |  |  |     |  |  |  |  |  |  |  |  |  |     |  |  |  |  |  |  |  |  |  |     |  |  |  |  |  |  |  |  |  |     |  |  |  |  |  |  |  |  |  |     |  |  |  |  |  |  |  |  |  |     |  |  |  |  |  |  |  |  |  |     |  |  |  |  |  |  |  |  |  |     |  |  |  |  |  |  |  |  |  |     |  |  |  |  |  |  |  |  |  |     |  |  |  |  |  |  |  |  |  |     |  |  |  |  |  |  |  |  |  |     |  |  |  |  |  |  |  |  |  |     |  |  |  |  |  |  |  |  |  |     |  |  |  |  |  |  |  |  |  |     |  |  |  |  |  |  |  |  |  |     |  |  |  |  |  |  |  |  |  |     |  |  |  |  |  |  |  |  |  |     |  |  |  |  |  |  |  |  |  |     |  |  |  |  |  |  |  |  |  |     |  |  |  |  |  |  |  |  |  |     |  |  |  |  |  |  |  |  |  |     |  |  |  |  |  |  |  |  |  |     |  |  |  |  |  |  |  |  |  |     |  |  |  |  |  |  |  |  |  |     |  |  |  |  |  |  |  |  |  |     |  |  |  |  |  |  |  |  |  |     |  |  |  |  |  |  |  |  |  |     |  |  |  |  |  |  |  |  |  |     |  |  |  |  |  |  |  |  |  |     |  |  |  |  |  |  |  |  |  |     |  |  |  |  |  |  |  |  |  |     |  |  |  |  |  |  |  |  |  |     |  |  |  |  |  |  |  |  |  |     |  |  |  |  |  |  |  |  |  |     |  |  |  |  |  |  |  |  |  |     |  |  |  |  |  |  |  |  |  |     |  |  |  |  |  |  |  |  |  |      |  |  |  |  |  |  |  |  |  |    |                    |  |  |  |  |  |  |  |    |
| Т12                      | Штансвенчик ШШ-4-125-0,01 ГОСТ 166-89                                                                                                                                                                                                                                                                                                                                                                                                                                                                                                                                                                                                                                                                                                                                                                                                                                                                                                                                                                                                                                                                                                                                                                                                                                                                                                                                                                                                                                                                                                                                                                                                                                                                                                                                                                                                                                                                                                                                                                                                                                                                                                                                                                                                                                                                                                                                                                                                                                                                                                                                                                                                                                                                                                                                                                                                                                                                                                                                                                                                                                                                                                                                                                                                                                                                                                                                                                                                                                                                                                                                                                                                                                                                                                                                                                                                                                                                                                                                                                                                                                                                                                                                                                                                                                                                                                                                                                                                                                                                                                                                                                                                                                                                                                                                                                                                                                                                                                                                                                                                                                                                                                                                                                                                                                                                                                                                                                                                                                                                                                                                                                                                                                                                                                                                                                                                                                                                                                                                                                                                                                                                                                                                                                                                                                                                                                                                                                                                                                                                                                                                                                                                                                                                                                                                                                                                                                                                                                                                                                                                                                                                                                                                                                                                                                                                                                                                                                                                                                                                                                                                                                                                                                                                                                                                                                                                  |                        |  |           |     |      |                              |                           |                  |  |  |       |  |  |  |  |  |  |  |  |  |       |  |  |  |  |  |  |  |  |  |       |  |  |  |  |  |  |  |  |  |  |  |  |  |  |  |  |                              |   |   |             |            |  |  |  |  |  |            |                           |                  |          |  |  |  |  |  |  |  |  |  |          |  |  |  |  |  |  |  |  |  |          |  |  |  |  |  |  |  |   |   |  |  |  |  |  |  |  |       |  |  |                       |  |          |  |           |    |    |                  |  |    |                       |  |                    |  |     |    |      |            |  |       |                          |  |                     |  |    |    |      |      |     |  |      |  |  |  |     |     |    |         |                          |  |   |  |  |  |  |  |  |  |  |  |     |                                             |  |  |  |  |  |  |  |  |     |                                           |  |  |  |  |  |  |  |  |     |                                                  |  |  |  |  |  |  |   |     |     |                                     |  |  |  |  |  |  |  |  |     |                                     |  |  |  |  |  |  |  |  |     |  |  |  |  |  |  |  |  |  |     |                                                             |  |  |  |  |  |  |    |     |     |                                   |  |  |  |  |  |  |  |  |     |  |  |  |  |  |  |  |  |  |     |                                                                                                        |  |  |  |  |  |  |      |     |     |                                           |  |  |  |  |  |  |  |  |     |                                       |  |  |  |  |  |  |  |  |     |                                       |  |  |  |  |  |  |  |  |     |  |  |  |  |  |  |  |  |  |     |  |  |  |  |  |  |  |  |  |     |  |  |  |  |  |  |  |  |  |     |  |  |  |  |  |  |  |  |  |     |  |  |  |  |  |  |  |  |  |     |  |  |  |  |  |  |  |  |  |     |  |  |  |  |  |  |  |  |  |     |  |  |  |  |  |  |  |  |  |     |  |  |  |  |  |  |  |  |  |     |  |  |  |  |  |  |  |  |  |     |  |  |  |  |  |  |  |  |  |     |  |  |  |  |  |  |  |  |  |     |  |  |  |  |  |  |  |  |  |     |  |  |  |  |  |  |  |  |  |     |  |  |  |  |  |  |  |  |  |     |  |  |  |  |  |  |  |  |  |     |  |  |  |  |  |  |  |  |  |     |  |  |  |  |  |  |  |  |  |     |  |  |  |  |  |  |  |  |  |     |  |  |  |  |  |  |  |  |  |     |  |  |  |  |  |  |  |  |  |     |  |  |  |  |  |  |  |  |  |     |  |  |  |  |  |  |  |  |  |     |  |  |  |  |  |  |  |  |  |     |  |  |  |  |  |  |  |  |  |     |  |  |  |  |  |  |  |  |  |     |  |  |  |  |  |  |  |  |  |     |  |  |  |  |  |  |  |  |  |     |  |  |  |  |  |  |  |  |  |     |  |  |  |  |  |  |  |  |  |     |  |  |  |  |  |  |  |  |  |     |  |  |  |  |  |  |  |  |  |     |  |  |  |  |  |  |  |  |  |     |  |  |  |  |  |  |  |  |  |     |  |  |  |  |  |  |  |  |  |     |  |  |  |  |  |  |  |  |  |     |  |  |  |  |  |  |  |  |  |     |  |  |  |  |  |  |  |  |  |     |  |  |  |  |  |  |  |  |  |     |  |  |  |  |  |  |  |  |  |     |  |  |  |  |  |  |  |  |  |     |  |  |  |  |  |  |  |  |  |     |  |  |  |  |  |  |  |  |  |     |  |  |  |  |  |  |  |  |  |     |  |  |  |  |  |  |  |  |  |     |  |  |  |  |  |  |  |  |  |     |  |  |  |  |  |  |  |  |  |     |  |  |  |  |  |  |  |  |  |     |  |  |  |  |  |  |  |  |  |     |  |  |  |  |  |  |  |  |  |     |  |  |  |  |  |  |  |  |  |     |  |  |  |  |  |  |  |  |  |     |  |  |  |  |  |  |  |  |  |     |  |  |  |  |  |  |  |  |  |     |  |  |  |  |  |  |  |  |  |     |  |  |  |  |  |  |  |  |  |     |  |  |  |  |  |  |  |  |  |     |  |  |  |  |  |  |  |  |  |     |  |  |  |  |  |  |  |  |  |     |  |  |  |  |  |  |  |  |  |     |  |  |  |  |  |  |  |  |  |     |  |  |  |  |  |  |  |  |  |     |  |  |  |  |  |  |  |  |  |     |  |  |  |  |  |  |  |  |  |     |  |  |  |  |  |  |  |  |  |     |  |  |  |  |  |  |  |  |  |     |  |  |  |  |  |  |  |  |  |     |  |  |  |  |  |  |  |  |  |     |  |  |  |  |  |  |  |  |  |     |  |  |  |  |  |  |  |  |  |     |  |  |  |  |  |  |  |  |  |     |  |  |  |  |  |  |  |  |  |     |  |  |  |  |  |  |  |  |  |     |  |  |  |  |  |  |  |  |  |     |  |  |  |  |  |  |  |  |  |     |  |  |  |  |  |  |  |  |  |     |  |  |  |  |  |  |  |  |  |     |  |  |  |  |  |  |  |  |  |     |  |  |  |  |  |  |  |  |  |     |  |  |  |  |  |  |  |  |  |     |  |  |  |  |  |  |  |  |  |     |  |  |  |  |  |  |  |  |  |     |  |  |  |  |  |  |  |  |  |     |  |  |  |  |  |  |  |  |  |     |  |  |  |  |  |  |  |  |  |     |  |  |  |  |  |  |  |  |  |      |  |  |  |  |  |  |  |  |  |    |                    |  |  |  |  |  |  |  |    |
| Т13                      | Штансвенчик ШШ-4-250-0,01 ГОСТ 166-89                                                                                                                                                                                                                                                                                                                                                                                                                                                                                                                                                                                                                                                                                                                                                                                                                                                                                                                                                                                                                                                                                                                                                                                                                                                                                                                                                                                                                                                                                                                                                                                                                                                                                                                                                                                                                                                                                                                                                                                                                                                                                                                                                                                                                                                                                                                                                                                                                                                                                                                                                                                                                                                                                                                                                                                                                                                                                                                                                                                                                                                                                                                                                                                                                                                                                                                                                                                                                                                                                                                                                                                                                                                                                                                                                                                                                                                                                                                                                                                                                                                                                                                                                                                                                                                                                                                                                                                                                                                                                                                                                                                                                                                                                                                                                                                                                                                                                                                                                                                                                                                                                                                                                                                                                                                                                                                                                                                                                                                                                                                                                                                                                                                                                                                                                                                                                                                                                                                                                                                                                                                                                                                                                                                                                                                                                                                                                                                                                                                                                                                                                                                                                                                                                                                                                                                                                                                                                                                                                                                                                                                                                                                                                                                                                                                                                                                                                                                                                                                                                                                                                                                                                                                                                                                                                                                                  |                        |  |           |     |      |                              |                           |                  |  |  |       |  |  |  |  |  |  |  |  |  |       |  |  |  |  |  |  |  |  |  |       |  |  |  |  |  |  |  |  |  |  |  |  |  |  |  |  |                              |   |   |             |            |  |  |  |  |  |            |                           |                  |          |  |  |  |  |  |  |  |  |  |          |  |  |  |  |  |  |  |  |  |          |  |  |  |  |  |  |  |   |   |  |  |  |  |  |  |  |       |  |  |                       |  |          |  |           |    |    |                  |  |    |                       |  |                    |  |     |    |      |            |  |       |                          |  |                     |  |    |    |      |      |     |  |      |  |  |  |     |     |    |         |                          |  |   |  |  |  |  |  |  |  |  |  |     |                                             |  |  |  |  |  |  |  |  |     |                                           |  |  |  |  |  |  |  |  |     |                                                  |  |  |  |  |  |  |   |     |     |                                     |  |  |  |  |  |  |  |  |     |                                     |  |  |  |  |  |  |  |  |     |  |  |  |  |  |  |  |  |  |     |                                                             |  |  |  |  |  |  |    |     |     |                                   |  |  |  |  |  |  |  |  |     |  |  |  |  |  |  |  |  |  |     |                                                                                                        |  |  |  |  |  |  |      |     |     |                                           |  |  |  |  |  |  |  |  |     |                                       |  |  |  |  |  |  |  |  |     |                                       |  |  |  |  |  |  |  |  |     |  |  |  |  |  |  |  |  |  |     |  |  |  |  |  |  |  |  |  |     |  |  |  |  |  |  |  |  |  |     |  |  |  |  |  |  |  |  |  |     |  |  |  |  |  |  |  |  |  |     |  |  |  |  |  |  |  |  |  |     |  |  |  |  |  |  |  |  |  |     |  |  |  |  |  |  |  |  |  |     |  |  |  |  |  |  |  |  |  |     |  |  |  |  |  |  |  |  |  |     |  |  |  |  |  |  |  |  |  |     |  |  |  |  |  |  |  |  |  |     |  |  |  |  |  |  |  |  |  |     |  |  |  |  |  |  |  |  |  |     |  |  |  |  |  |  |  |  |  |     |  |  |  |  |  |  |  |  |  |     |  |  |  |  |  |  |  |  |  |     |  |  |  |  |  |  |  |  |  |     |  |  |  |  |  |  |  |  |  |     |  |  |  |  |  |  |  |  |  |     |  |  |  |  |  |  |  |  |  |     |  |  |  |  |  |  |  |  |  |     |  |  |  |  |  |  |  |  |  |     |  |  |  |  |  |  |  |  |  |     |  |  |  |  |  |  |  |  |  |     |  |  |  |  |  |  |  |  |  |     |  |  |  |  |  |  |  |  |  |     |  |  |  |  |  |  |  |  |  |     |  |  |  |  |  |  |  |  |  |     |  |  |  |  |  |  |  |  |  |     |  |  |  |  |  |  |  |  |  |     |  |  |  |  |  |  |  |  |  |     |  |  |  |  |  |  |  |  |  |     |  |  |  |  |  |  |  |  |  |     |  |  |  |  |  |  |  |  |  |     |  |  |  |  |  |  |  |  |  |     |  |  |  |  |  |  |  |  |  |     |  |  |  |  |  |  |  |  |  |     |  |  |  |  |  |  |  |  |  |     |  |  |  |  |  |  |  |  |  |     |  |  |  |  |  |  |  |  |  |     |  |  |  |  |  |  |  |  |  |     |  |  |  |  |  |  |  |  |  |     |  |  |  |  |  |  |  |  |  |     |  |  |  |  |  |  |  |  |  |     |  |  |  |  |  |  |  |  |  |     |  |  |  |  |  |  |  |  |  |     |  |  |  |  |  |  |  |  |  |     |  |  |  |  |  |  |  |  |  |     |  |  |  |  |  |  |  |  |  |     |  |  |  |  |  |  |  |  |  |     |  |  |  |  |  |  |  |  |  |     |  |  |  |  |  |  |  |  |  |     |  |  |  |  |  |  |  |  |  |     |  |  |  |  |  |  |  |  |  |     |  |  |  |  |  |  |  |  |  |     |  |  |  |  |  |  |  |  |  |     |  |  |  |  |  |  |  |  |  |     |  |  |  |  |  |  |  |  |  |     |  |  |  |  |  |  |  |  |  |     |  |  |  |  |  |  |  |  |  |     |  |  |  |  |  |  |  |  |  |     |  |  |  |  |  |  |  |  |  |     |  |  |  |  |  |  |  |  |  |     |  |  |  |  |  |  |  |  |  |     |  |  |  |  |  |  |  |  |  |     |  |  |  |  |  |  |  |  |  |     |  |  |  |  |  |  |  |  |  |     |  |  |  |  |  |  |  |  |  |     |  |  |  |  |  |  |  |  |  |     |  |  |  |  |  |  |  |  |  |     |  |  |  |  |  |  |  |  |  |     |  |  |  |  |  |  |  |  |  |     |  |  |  |  |  |  |  |  |  |     |  |  |  |  |  |  |  |  |  |     |  |  |  |  |  |  |  |  |  |     |  |  |  |  |  |  |  |  |  |     |  |  |  |  |  |  |  |  |  |     |  |  |  |  |  |  |  |  |  |     |  |  |  |  |  |  |  |  |  |     |  |  |  |  |  |  |  |  |  |     |  |  |  |  |  |  |  |  |  |     |  |  |  |  |  |  |  |  |  |     |  |  |  |  |  |  |  |  |  |     |  |  |  |  |  |  |  |  |  |     |  |  |  |  |  |  |  |  |  |      |  |  |  |  |  |  |  |  |  |    |                    |  |  |  |  |  |  |  |    |
| Т14                      |                                                                                                                                                                                                                                                                                                                                                                                                                                                                                                                                                                                                                                                                                                                                                                                                                                                                                                                                                                                                                                                                                                                                                                                                                                                                                                                                                                                                                                                                                                                                                                                                                                                                                                                                                                                                                                                                                                                                                                                                                                                                                                                                                                                                                                                                                                                                                                                                                                                                                                                                                                                                                                                                                                                                                                                                                                                                                                                                                                                                                                                                                                                                                                                                                                                                                                                                                                                                                                                                                                                                                                                                                                                                                                                                                                                                                                                                                                                                                                                                                                                                                                                                                                                                                                                                                                                                                                                                                                                                                                                                                                                                                                                                                                                                                                                                                                                                                                                                                                                                                                                                                                                                                                                                                                                                                                                                                                                                                                                                                                                                                                                                                                                                                                                                                                                                                                                                                                                                                                                                                                                                                                                                                                                                                                                                                                                                                                                                                                                                                                                                                                                                                                                                                                                                                                                                                                                                                                                                                                                                                                                                                                                                                                                                                                                                                                                                                                                                                                                                                                                                                                                                                                                                                                                                                                                                                                        |                        |  |           |     |      |                              |                           |                  |  |  |       |  |  |  |  |  |  |  |  |  |       |  |  |  |  |  |  |  |  |  |       |  |  |  |  |  |  |  |  |  |  |  |  |  |  |  |  |                              |   |   |             |            |  |  |  |  |  |            |                           |                  |          |  |  |  |  |  |  |  |  |  |          |  |  |  |  |  |  |  |  |  |          |  |  |  |  |  |  |  |   |   |  |  |  |  |  |  |  |       |  |  |                       |  |          |  |           |    |    |                  |  |    |                       |  |                    |  |     |    |      |            |  |       |                          |  |                     |  |    |    |      |      |     |  |      |  |  |  |     |     |    |         |                          |  |   |  |  |  |  |  |  |  |  |  |     |                                             |  |  |  |  |  |  |  |  |     |                                           |  |  |  |  |  |  |  |  |     |                                                  |  |  |  |  |  |  |   |     |     |                                     |  |  |  |  |  |  |  |  |     |                                     |  |  |  |  |  |  |  |  |     |  |  |  |  |  |  |  |  |  |     |                                                             |  |  |  |  |  |  |    |     |     |                                   |  |  |  |  |  |  |  |  |     |  |  |  |  |  |  |  |  |  |     |                                                                                                        |  |  |  |  |  |  |      |     |     |                                           |  |  |  |  |  |  |  |  |     |                                       |  |  |  |  |  |  |  |  |     |                                       |  |  |  |  |  |  |  |  |     |  |  |  |  |  |  |  |  |  |     |  |  |  |  |  |  |  |  |  |     |  |  |  |  |  |  |  |  |  |     |  |  |  |  |  |  |  |  |  |     |  |  |  |  |  |  |  |  |  |     |  |  |  |  |  |  |  |  |  |     |  |  |  |  |  |  |  |  |  |     |  |  |  |  |  |  |  |  |  |     |  |  |  |  |  |  |  |  |  |     |  |  |  |  |  |  |  |  |  |     |  |  |  |  |  |  |  |  |  |     |  |  |  |  |  |  |  |  |  |     |  |  |  |  |  |  |  |  |  |     |  |  |  |  |  |  |  |  |  |     |  |  |  |  |  |  |  |  |  |     |  |  |  |  |  |  |  |  |  |     |  |  |  |  |  |  |  |  |  |     |  |  |  |  |  |  |  |  |  |     |  |  |  |  |  |  |  |  |  |     |  |  |  |  |  |  |  |  |  |     |  |  |  |  |  |  |  |  |  |     |  |  |  |  |  |  |  |  |  |     |  |  |  |  |  |  |  |  |  |     |  |  |  |  |  |  |  |  |  |     |  |  |  |  |  |  |  |  |  |     |  |  |  |  |  |  |  |  |  |     |  |  |  |  |  |  |  |  |  |     |  |  |  |  |  |  |  |  |  |     |  |  |  |  |  |  |  |  |  |     |  |  |  |  |  |  |  |  |  |     |  |  |  |  |  |  |  |  |  |     |  |  |  |  |  |  |  |  |  |     |  |  |  |  |  |  |  |  |  |     |  |  |  |  |  |  |  |  |  |     |  |  |  |  |  |  |  |  |  |     |  |  |  |  |  |  |  |  |  |     |  |  |  |  |  |  |  |  |  |     |  |  |  |  |  |  |  |  |  |     |  |  |  |  |  |  |  |  |  |     |  |  |  |  |  |  |  |  |  |     |  |  |  |  |  |  |  |  |  |     |  |  |  |  |  |  |  |  |  |     |  |  |  |  |  |  |  |  |  |     |  |  |  |  |  |  |  |  |  |     |  |  |  |  |  |  |  |  |  |     |  |  |  |  |  |  |  |  |  |     |  |  |  |  |  |  |  |  |  |     |  |  |  |  |  |  |  |  |  |     |  |  |  |  |  |  |  |  |  |     |  |  |  |  |  |  |  |  |  |     |  |  |  |  |  |  |  |  |  |     |  |  |  |  |  |  |  |  |  |     |  |  |  |  |  |  |  |  |  |     |  |  |  |  |  |  |  |  |  |     |  |  |  |  |  |  |  |  |  |     |  |  |  |  |  |  |  |  |  |     |  |  |  |  |  |  |  |  |  |     |  |  |  |  |  |  |  |  |  |     |  |  |  |  |  |  |  |  |  |     |  |  |  |  |  |  |  |  |  |     |  |  |  |  |  |  |  |  |  |     |  |  |  |  |  |  |  |  |  |     |  |  |  |  |  |  |  |  |  |     |  |  |  |  |  |  |  |  |  |     |  |  |  |  |  |  |  |  |  |     |  |  |  |  |  |  |  |  |  |     |  |  |  |  |  |  |  |  |  |     |  |  |  |  |  |  |  |  |  |     |  |  |  |  |  |  |  |  |  |     |  |  |  |  |  |  |  |  |  |     |  |  |  |  |  |  |  |  |  |     |  |  |  |  |  |  |  |  |  |     |  |  |  |  |  |  |  |  |  |     |  |  |  |  |  |  |  |  |  |     |  |  |  |  |  |  |  |  |  |     |  |  |  |  |  |  |  |  |  |     |  |  |  |  |  |  |  |  |  |     |  |  |  |  |  |  |  |  |  |     |  |  |  |  |  |  |  |  |  |     |  |  |  |  |  |  |  |  |  |     |  |  |  |  |  |  |  |  |  |     |  |  |  |  |  |  |  |  |  |     |  |  |  |  |  |  |  |  |  |     |  |  |  |  |  |  |  |  |  |     |  |  |  |  |  |  |  |  |  |     |  |  |  |  |  |  |  |  |  |      |  |  |  |  |  |  |  |  |  |    |                    |  |  |  |  |  |  |  |    |
| Т15                      |                                                                                                                                                                                                                                                                                                                                                                                                                                                                                                                                                                                                                                                                                                                                                                                                                                                                                                                                                                                                                                                                                                                                                                                                                                                                                                                                                                                                                                                                                                                                                                                                                                                                                                                                                                                                                                                                                                                                                                                                                                                                                                                                                                                                                                                                                                                                                                                                                                                                                                                                                                                                                                                                                                                                                                                                                                                                                                                                                                                                                                                                                                                                                                                                                                                                                                                                                                                                                                                                                                                                                                                                                                                                                                                                                                                                                                                                                                                                                                                                                                                                                                                                                                                                                                                                                                                                                                                                                                                                                                                                                                                                                                                                                                                                                                                                                                                                                                                                                                                                                                                                                                                                                                                                                                                                                                                                                                                                                                                                                                                                                                                                                                                                                                                                                                                                                                                                                                                                                                                                                                                                                                                                                                                                                                                                                                                                                                                                                                                                                                                                                                                                                                                                                                                                                                                                                                                                                                                                                                                                                                                                                                                                                                                                                                                                                                                                                                                                                                                                                                                                                                                                                                                                                                                                                                                                                                        |                        |  |           |     |      |                              |                           |                  |  |  |       |  |  |  |  |  |  |  |  |  |       |  |  |  |  |  |  |  |  |  |       |  |  |  |  |  |  |  |  |  |  |  |  |  |  |  |  |                              |   |   |             |            |  |  |  |  |  |            |                           |                  |          |  |  |  |  |  |  |  |  |  |          |  |  |  |  |  |  |  |  |  |          |  |  |  |  |  |  |  |   |   |  |  |  |  |  |  |  |       |  |  |                       |  |          |  |           |    |    |                  |  |    |                       |  |                    |  |     |    |      |            |  |       |                          |  |                     |  |    |    |      |      |     |  |      |  |  |  |     |     |    |         |                          |  |   |  |  |  |  |  |  |  |  |  |     |                                             |  |  |  |  |  |  |  |  |     |                                           |  |  |  |  |  |  |  |  |     |                                                  |  |  |  |  |  |  |   |     |     |                                     |  |  |  |  |  |  |  |  |     |                                     |  |  |  |  |  |  |  |  |     |  |  |  |  |  |  |  |  |  |     |                                                             |  |  |  |  |  |  |    |     |     |                                   |  |  |  |  |  |  |  |  |     |  |  |  |  |  |  |  |  |  |     |                                                                                                        |  |  |  |  |  |  |      |     |     |                                           |  |  |  |  |  |  |  |  |     |                                       |  |  |  |  |  |  |  |  |     |                                       |  |  |  |  |  |  |  |  |     |  |  |  |  |  |  |  |  |  |     |  |  |  |  |  |  |  |  |  |     |  |  |  |  |  |  |  |  |  |     |  |  |  |  |  |  |  |  |  |     |  |  |  |  |  |  |  |  |  |     |  |  |  |  |  |  |  |  |  |     |  |  |  |  |  |  |  |  |  |     |  |  |  |  |  |  |  |  |  |     |  |  |  |  |  |  |  |  |  |     |  |  |  |  |  |  |  |  |  |     |  |  |  |  |  |  |  |  |  |     |  |  |  |  |  |  |  |  |  |     |  |  |  |  |  |  |  |  |  |     |  |  |  |  |  |  |  |  |  |     |  |  |  |  |  |  |  |  |  |     |  |  |  |  |  |  |  |  |  |     |  |  |  |  |  |  |  |  |  |     |  |  |  |  |  |  |  |  |  |     |  |  |  |  |  |  |  |  |  |     |  |  |  |  |  |  |  |  |  |     |  |  |  |  |  |  |  |  |  |     |  |  |  |  |  |  |  |  |  |     |  |  |  |  |  |  |  |  |  |     |  |  |  |  |  |  |  |  |  |     |  |  |  |  |  |  |  |  |  |     |  |  |  |  |  |  |  |  |  |     |  |  |  |  |  |  |  |  |  |     |  |  |  |  |  |  |  |  |  |     |  |  |  |  |  |  |  |  |  |     |  |  |  |  |  |  |  |  |  |     |  |  |  |  |  |  |  |  |  |     |  |  |  |  |  |  |  |  |  |     |  |  |  |  |  |  |  |  |  |     |  |  |  |  |  |  |  |  |  |     |  |  |  |  |  |  |  |  |  |     |  |  |  |  |  |  |  |  |  |     |  |  |  |  |  |  |  |  |  |     |  |  |  |  |  |  |  |  |  |     |  |  |  |  |  |  |  |  |  |     |  |  |  |  |  |  |  |  |  |     |  |  |  |  |  |  |  |  |  |     |  |  |  |  |  |  |  |  |  |     |  |  |  |  |  |  |  |  |  |     |  |  |  |  |  |  |  |  |  |     |  |  |  |  |  |  |  |  |  |     |  |  |  |  |  |  |  |  |  |     |  |  |  |  |  |  |  |  |  |     |  |  |  |  |  |  |  |  |  |     |  |  |  |  |  |  |  |  |  |     |  |  |  |  |  |  |  |  |  |     |  |  |  |  |  |  |  |  |  |     |  |  |  |  |  |  |  |  |  |     |  |  |  |  |  |  |  |  |  |     |  |  |  |  |  |  |  |  |  |     |  |  |  |  |  |  |  |  |  |     |  |  |  |  |  |  |  |  |  |     |  |  |  |  |  |  |  |  |  |     |  |  |  |  |  |  |  |  |  |     |  |  |  |  |  |  |  |  |  |     |  |  |  |  |  |  |  |  |  |     |  |  |  |  |  |  |  |  |  |     |  |  |  |  |  |  |  |  |  |     |  |  |  |  |  |  |  |  |  |     |  |  |  |  |  |  |  |  |  |     |  |  |  |  |  |  |  |  |  |     |  |  |  |  |  |  |  |  |  |     |  |  |  |  |  |  |  |  |  |     |  |  |  |  |  |  |  |  |  |     |  |  |  |  |  |  |  |  |  |     |  |  |  |  |  |  |  |  |  |     |  |  |  |  |  |  |  |  |  |     |  |  |  |  |  |  |  |  |  |     |  |  |  |  |  |  |  |  |  |     |  |  |  |  |  |  |  |  |  |     |  |  |  |  |  |  |  |  |  |     |  |  |  |  |  |  |  |  |  |     |  |  |  |  |  |  |  |  |  |     |  |  |  |  |  |  |  |  |  |     |  |  |  |  |  |  |  |  |  |     |  |  |  |  |  |  |  |  |  |     |  |  |  |  |  |  |  |  |  |     |  |  |  |  |  |  |  |  |  |     |  |  |  |  |  |  |  |  |  |     |  |  |  |  |  |  |  |  |  |     |  |  |  |  |  |  |  |  |  |     |  |  |  |  |  |  |  |  |  |      |  |  |  |  |  |  |  |  |  |    |                    |  |  |  |  |  |  |  |    |
| Т16                      |                                                                                                                                                                                                                                                                                                                                                                                                                                                                                                                                                                                                                                                                                                                                                                                                                                                                                                                                                                                                                                                                                                                                                                                                                                                                                                                                                                                                                                                                                                                                                                                                                                                                                                                                                                                                                                                                                                                                                                                                                                                                                                                                                                                                                                                                                                                                                                                                                                                                                                                                                                                                                                                                                                                                                                                                                                                                                                                                                                                                                                                                                                                                                                                                                                                                                                                                                                                                                                                                                                                                                                                                                                                                                                                                                                                                                                                                                                                                                                                                                                                                                                                                                                                                                                                                                                                                                                                                                                                                                                                                                                                                                                                                                                                                                                                                                                                                                                                                                                                                                                                                                                                                                                                                                                                                                                                                                                                                                                                                                                                                                                                                                                                                                                                                                                                                                                                                                                                                                                                                                                                                                                                                                                                                                                                                                                                                                                                                                                                                                                                                                                                                                                                                                                                                                                                                                                                                                                                                                                                                                                                                                                                                                                                                                                                                                                                                                                                                                                                                                                                                                                                                                                                                                                                                                                                                                                        |                        |  |           |     |      |                              |                           |                  |  |  |       |  |  |  |  |  |  |  |  |  |       |  |  |  |  |  |  |  |  |  |       |  |  |  |  |  |  |  |  |  |  |  |  |  |  |  |  |                              |   |   |             |            |  |  |  |  |  |            |                           |                  |          |  |  |  |  |  |  |  |  |  |          |  |  |  |  |  |  |  |  |  |          |  |  |  |  |  |  |  |   |   |  |  |  |  |  |  |  |       |  |  |                       |  |          |  |           |    |    |                  |  |    |                       |  |                    |  |     |    |      |            |  |       |                          |  |                     |  |    |    |      |      |     |  |      |  |  |  |     |     |    |         |                          |  |   |  |  |  |  |  |  |  |  |  |     |                                             |  |  |  |  |  |  |  |  |     |                                           |  |  |  |  |  |  |  |  |     |                                                  |  |  |  |  |  |  |   |     |     |                                     |  |  |  |  |  |  |  |  |     |                                     |  |  |  |  |  |  |  |  |     |  |  |  |  |  |  |  |  |  |     |                                                             |  |  |  |  |  |  |    |     |     |                                   |  |  |  |  |  |  |  |  |     |  |  |  |  |  |  |  |  |  |     |                                                                                                        |  |  |  |  |  |  |      |     |     |                                           |  |  |  |  |  |  |  |  |     |                                       |  |  |  |  |  |  |  |  |     |                                       |  |  |  |  |  |  |  |  |     |  |  |  |  |  |  |  |  |  |     |  |  |  |  |  |  |  |  |  |     |  |  |  |  |  |  |  |  |  |     |  |  |  |  |  |  |  |  |  |     |  |  |  |  |  |  |  |  |  |     |  |  |  |  |  |  |  |  |  |     |  |  |  |  |  |  |  |  |  |     |  |  |  |  |  |  |  |  |  |     |  |  |  |  |  |  |  |  |  |     |  |  |  |  |  |  |  |  |  |     |  |  |  |  |  |  |  |  |  |     |  |  |  |  |  |  |  |  |  |     |  |  |  |  |  |  |  |  |  |     |  |  |  |  |  |  |  |  |  |     |  |  |  |  |  |  |  |  |  |     |  |  |  |  |  |  |  |  |  |     |  |  |  |  |  |  |  |  |  |     |  |  |  |  |  |  |  |  |  |     |  |  |  |  |  |  |  |  |  |     |  |  |  |  |  |  |  |  |  |     |  |  |  |  |  |  |  |  |  |     |  |  |  |  |  |  |  |  |  |     |  |  |  |  |  |  |  |  |  |     |  |  |  |  |  |  |  |  |  |     |  |  |  |  |  |  |  |  |  |     |  |  |  |  |  |  |  |  |  |     |  |  |  |  |  |  |  |  |  |     |  |  |  |  |  |  |  |  |  |     |  |  |  |  |  |  |  |  |  |     |  |  |  |  |  |  |  |  |  |     |  |  |  |  |  |  |  |  |  |     |  |  |  |  |  |  |  |  |  |     |  |  |  |  |  |  |  |  |  |     |  |  |  |  |  |  |  |  |  |     |  |  |  |  |  |  |  |  |  |     |  |  |  |  |  |  |  |  |  |     |  |  |  |  |  |  |  |  |  |     |  |  |  |  |  |  |  |  |  |     |  |  |  |  |  |  |  |  |  |     |  |  |  |  |  |  |  |  |  |     |  |  |  |  |  |  |  |  |  |     |  |  |  |  |  |  |  |  |  |     |  |  |  |  |  |  |  |  |  |     |  |  |  |  |  |  |  |  |  |     |  |  |  |  |  |  |  |  |  |     |  |  |  |  |  |  |  |  |  |     |  |  |  |  |  |  |  |  |  |     |  |  |  |  |  |  |  |  |  |     |  |  |  |  |  |  |  |  |  |     |  |  |  |  |  |  |  |  |  |     |  |  |  |  |  |  |  |  |  |     |  |  |  |  |  |  |  |  |  |     |  |  |  |  |  |  |  |  |  |     |  |  |  |  |  |  |  |  |  |     |  |  |  |  |  |  |  |  |  |     |  |  |  |  |  |  |  |  |  |     |  |  |  |  |  |  |  |  |  |     |  |  |  |  |  |  |  |  |  |     |  |  |  |  |  |  |  |  |  |     |  |  |  |  |  |  |  |  |  |     |  |  |  |  |  |  |  |  |  |     |  |  |  |  |  |  |  |  |  |     |  |  |  |  |  |  |  |  |  |     |  |  |  |  |  |  |  |  |  |     |  |  |  |  |  |  |  |  |  |     |  |  |  |  |  |  |  |  |  |     |  |  |  |  |  |  |  |  |  |     |  |  |  |  |  |  |  |  |  |     |  |  |  |  |  |  |  |  |  |     |  |  |  |  |  |  |  |  |  |     |  |  |  |  |  |  |  |  |  |     |  |  |  |  |  |  |  |  |  |     |  |  |  |  |  |  |  |  |  |     |  |  |  |  |  |  |  |  |  |     |  |  |  |  |  |  |  |  |  |     |  |  |  |  |  |  |  |  |  |     |  |  |  |  |  |  |  |  |  |     |  |  |  |  |  |  |  |  |  |     |  |  |  |  |  |  |  |  |  |     |  |  |  |  |  |  |  |  |  |     |  |  |  |  |  |  |  |  |  |     |  |  |  |  |  |  |  |  |  |     |  |  |  |  |  |  |  |  |  |     |  |  |  |  |  |  |  |  |  |     |  |  |  |  |  |  |  |  |  |     |  |  |  |  |  |  |  |  |  |      |  |  |  |  |  |  |  |  |  |    |                    |  |  |  |  |  |  |  |    |
| Т17                      |                                                                                                                                                                                                                                                                                                                                                                                                                                                                                                                                                                                                                                                                                                                                                                                                                                                                                                                                                                                                                                                                                                                                                                                                                                                                                                                                                                                                                                                                                                                                                                                                                                                                                                                                                                                                                                                                                                                                                                                                                                                                                                                                                                                                                                                                                                                                                                                                                                                                                                                                                                                                                                                                                                                                                                                                                                                                                                                                                                                                                                                                                                                                                                                                                                                                                                                                                                                                                                                                                                                                                                                                                                                                                                                                                                                                                                                                                                                                                                                                                                                                                                                                                                                                                                                                                                                                                                                                                                                                                                                                                                                                                                                                                                                                                                                                                                                                                                                                                                                                                                                                                                                                                                                                                                                                                                                                                                                                                                                                                                                                                                                                                                                                                                                                                                                                                                                                                                                                                                                                                                                                                                                                                                                                                                                                                                                                                                                                                                                                                                                                                                                                                                                                                                                                                                                                                                                                                                                                                                                                                                                                                                                                                                                                                                                                                                                                                                                                                                                                                                                                                                                                                                                                                                                                                                                                                                        |                        |  |           |     |      |                              |                           |                  |  |  |       |  |  |  |  |  |  |  |  |  |       |  |  |  |  |  |  |  |  |  |       |  |  |  |  |  |  |  |  |  |  |  |  |  |  |  |  |                              |   |   |             |            |  |  |  |  |  |            |                           |                  |          |  |  |  |  |  |  |  |  |  |          |  |  |  |  |  |  |  |  |  |          |  |  |  |  |  |  |  |   |   |  |  |  |  |  |  |  |       |  |  |                       |  |          |  |           |    |    |                  |  |    |                       |  |                    |  |     |    |      |            |  |       |                          |  |                     |  |    |    |      |      |     |  |      |  |  |  |     |     |    |         |                          |  |   |  |  |  |  |  |  |  |  |  |     |                                             |  |  |  |  |  |  |  |  |     |                                           |  |  |  |  |  |  |  |  |     |                                                  |  |  |  |  |  |  |   |     |     |                                     |  |  |  |  |  |  |  |  |     |                                     |  |  |  |  |  |  |  |  |     |  |  |  |  |  |  |  |  |  |     |                                                             |  |  |  |  |  |  |    |     |     |                                   |  |  |  |  |  |  |  |  |     |  |  |  |  |  |  |  |  |  |     |                                                                                                        |  |  |  |  |  |  |      |     |     |                                           |  |  |  |  |  |  |  |  |     |                                       |  |  |  |  |  |  |  |  |     |                                       |  |  |  |  |  |  |  |  |     |  |  |  |  |  |  |  |  |  |     |  |  |  |  |  |  |  |  |  |     |  |  |  |  |  |  |  |  |  |     |  |  |  |  |  |  |  |  |  |     |  |  |  |  |  |  |  |  |  |     |  |  |  |  |  |  |  |  |  |     |  |  |  |  |  |  |  |  |  |     |  |  |  |  |  |  |  |  |  |     |  |  |  |  |  |  |  |  |  |     |  |  |  |  |  |  |  |  |  |     |  |  |  |  |  |  |  |  |  |     |  |  |  |  |  |  |  |  |  |     |  |  |  |  |  |  |  |  |  |     |  |  |  |  |  |  |  |  |  |     |  |  |  |  |  |  |  |  |  |     |  |  |  |  |  |  |  |  |  |     |  |  |  |  |  |  |  |  |  |     |  |  |  |  |  |  |  |  |  |     |  |  |  |  |  |  |  |  |  |     |  |  |  |  |  |  |  |  |  |     |  |  |  |  |  |  |  |  |  |     |  |  |  |  |  |  |  |  |  |     |  |  |  |  |  |  |  |  |  |     |  |  |  |  |  |  |  |  |  |     |  |  |  |  |  |  |  |  |  |     |  |  |  |  |  |  |  |  |  |     |  |  |  |  |  |  |  |  |  |     |  |  |  |  |  |  |  |  |  |     |  |  |  |  |  |  |  |  |  |     |  |  |  |  |  |  |  |  |  |     |  |  |  |  |  |  |  |  |  |     |  |  |  |  |  |  |  |  |  |     |  |  |  |  |  |  |  |  |  |     |  |  |  |  |  |  |  |  |  |     |  |  |  |  |  |  |  |  |  |     |  |  |  |  |  |  |  |  |  |     |  |  |  |  |  |  |  |  |  |     |  |  |  |  |  |  |  |  |  |     |  |  |  |  |  |  |  |  |  |     |  |  |  |  |  |  |  |  |  |     |  |  |  |  |  |  |  |  |  |     |  |  |  |  |  |  |  |  |  |     |  |  |  |  |  |  |  |  |  |     |  |  |  |  |  |  |  |  |  |     |  |  |  |  |  |  |  |  |  |     |  |  |  |  |  |  |  |  |  |     |  |  |  |  |  |  |  |  |  |     |  |  |  |  |  |  |  |  |  |     |  |  |  |  |  |  |  |  |  |     |  |  |  |  |  |  |  |  |  |     |  |  |  |  |  |  |  |  |  |     |  |  |  |  |  |  |  |  |  |     |  |  |  |  |  |  |  |  |  |     |  |  |  |  |  |  |  |  |  |     |  |  |  |  |  |  |  |  |  |     |  |  |  |  |  |  |  |  |  |     |  |  |  |  |  |  |  |  |  |     |  |  |  |  |  |  |  |  |  |     |  |  |  |  |  |  |  |  |  |     |  |  |  |  |  |  |  |  |  |     |  |  |  |  |  |  |  |  |  |     |  |  |  |  |  |  |  |  |  |     |  |  |  |  |  |  |  |  |  |     |  |  |  |  |  |  |  |  |  |     |  |  |  |  |  |  |  |  |  |     |  |  |  |  |  |  |  |  |  |     |  |  |  |  |  |  |  |  |  |     |  |  |  |  |  |  |  |  |  |     |  |  |  |  |  |  |  |  |  |     |  |  |  |  |  |  |  |  |  |     |  |  |  |  |  |  |  |  |  |     |  |  |  |  |  |  |  |  |  |     |  |  |  |  |  |  |  |  |  |     |  |  |  |  |  |  |  |  |  |     |  |  |  |  |  |  |  |  |  |     |  |  |  |  |  |  |  |  |  |     |  |  |  |  |  |  |  |  |  |     |  |  |  |  |  |  |  |  |  |     |  |  |  |  |  |  |  |  |  |     |  |  |  |  |  |  |  |  |  |     |  |  |  |  |  |  |  |  |  |     |  |  |  |  |  |  |  |  |  |     |  |  |  |  |  |  |  |  |  |     |  |  |  |  |  |  |  |  |  |     |  |  |  |  |  |  |  |  |  |     |  |  |  |  |  |  |  |  |  |      |  |  |  |  |  |  |  |  |  |    |                    |  |  |  |  |  |  |  |    |
| Т18                      |                                                                                                                                                                                                                                                                                                                                                                                                                                                                                                                                                                                                                                                                                                                                                                                                                                                                                                                                                                                                                                                                                                                                                                                                                                                                                                                                                                                                                                                                                                                                                                                                                                                                                                                                                                                                                                                                                                                                                                                                                                                                                                                                                                                                                                                                                                                                                                                                                                                                                                                                                                                                                                                                                                                                                                                                                                                                                                                                                                                                                                                                                                                                                                                                                                                                                                                                                                                                                                                                                                                                                                                                                                                                                                                                                                                                                                                                                                                                                                                                                                                                                                                                                                                                                                                                                                                                                                                                                                                                                                                                                                                                                                                                                                                                                                                                                                                                                                                                                                                                                                                                                                                                                                                                                                                                                                                                                                                                                                                                                                                                                                                                                                                                                                                                                                                                                                                                                                                                                                                                                                                                                                                                                                                                                                                                                                                                                                                                                                                                                                                                                                                                                                                                                                                                                                                                                                                                                                                                                                                                                                                                                                                                                                                                                                                                                                                                                                                                                                                                                                                                                                                                                                                                                                                                                                                                                                        |                        |  |           |     |      |                              |                           |                  |  |  |       |  |  |  |  |  |  |  |  |  |       |  |  |  |  |  |  |  |  |  |       |  |  |  |  |  |  |  |  |  |  |  |  |  |  |  |  |                              |   |   |             |            |  |  |  |  |  |            |                           |                  |          |  |  |  |  |  |  |  |  |  |          |  |  |  |  |  |  |  |  |  |          |  |  |  |  |  |  |  |   |   |  |  |  |  |  |  |  |       |  |  |                       |  |          |  |           |    |    |                  |  |    |                       |  |                    |  |     |    |      |            |  |       |                          |  |                     |  |    |    |      |      |     |  |      |  |  |  |     |     |    |         |                          |  |   |  |  |  |  |  |  |  |  |  |     |                                             |  |  |  |  |  |  |  |  |     |                                           |  |  |  |  |  |  |  |  |     |                                                  |  |  |  |  |  |  |   |     |     |                                     |  |  |  |  |  |  |  |  |     |                                     |  |  |  |  |  |  |  |  |     |  |  |  |  |  |  |  |  |  |     |                                                             |  |  |  |  |  |  |    |     |     |                                   |  |  |  |  |  |  |  |  |     |  |  |  |  |  |  |  |  |  |     |                                                                                                        |  |  |  |  |  |  |      |     |     |                                           |  |  |  |  |  |  |  |  |     |                                       |  |  |  |  |  |  |  |  |     |                                       |  |  |  |  |  |  |  |  |     |  |  |  |  |  |  |  |  |  |     |  |  |  |  |  |  |  |  |  |     |  |  |  |  |  |  |  |  |  |     |  |  |  |  |  |  |  |  |  |     |  |  |  |  |  |  |  |  |  |     |  |  |  |  |  |  |  |  |  |     |  |  |  |  |  |  |  |  |  |     |  |  |  |  |  |  |  |  |  |     |  |  |  |  |  |  |  |  |  |     |  |  |  |  |  |  |  |  |  |     |  |  |  |  |  |  |  |  |  |     |  |  |  |  |  |  |  |  |  |     |  |  |  |  |  |  |  |  |  |     |  |  |  |  |  |  |  |  |  |     |  |  |  |  |  |  |  |  |  |     |  |  |  |  |  |  |  |  |  |     |  |  |  |  |  |  |  |  |  |     |  |  |  |  |  |  |  |  |  |     |  |  |  |  |  |  |  |  |  |     |  |  |  |  |  |  |  |  |  |     |  |  |  |  |  |  |  |  |  |     |  |  |  |  |  |  |  |  |  |     |  |  |  |  |  |  |  |  |  |     |  |  |  |  |  |  |  |  |  |     |  |  |  |  |  |  |  |  |  |     |  |  |  |  |  |  |  |  |  |     |  |  |  |  |  |  |  |  |  |     |  |  |  |  |  |  |  |  |  |     |  |  |  |  |  |  |  |  |  |     |  |  |  |  |  |  |  |  |  |     |  |  |  |  |  |  |  |  |  |     |  |  |  |  |  |  |  |  |  |     |  |  |  |  |  |  |  |  |  |     |  |  |  |  |  |  |  |  |  |     |  |  |  |  |  |  |  |  |  |     |  |  |  |  |  |  |  |  |  |     |  |  |  |  |  |  |  |  |  |     |  |  |  |  |  |  |  |  |  |     |  |  |  |  |  |  |  |  |  |     |  |  |  |  |  |  |  |  |  |     |  |  |  |  |  |  |  |  |  |     |  |  |  |  |  |  |  |  |  |     |  |  |  |  |  |  |  |  |  |     |  |  |  |  |  |  |  |  |  |     |  |  |  |  |  |  |  |  |  |     |  |  |  |  |  |  |  |  |  |     |  |  |  |  |  |  |  |  |  |     |  |  |  |  |  |  |  |  |  |     |  |  |  |  |  |  |  |  |  |     |  |  |  |  |  |  |  |  |  |     |  |  |  |  |  |  |  |  |  |     |  |  |  |  |  |  |  |  |  |     |  |  |  |  |  |  |  |  |  |     |  |  |  |  |  |  |  |  |  |     |  |  |  |  |  |  |  |  |  |     |  |  |  |  |  |  |  |  |  |     |  |  |  |  |  |  |  |  |  |     |  |  |  |  |  |  |  |  |  |     |  |  |  |  |  |  |  |  |  |     |  |  |  |  |  |  |  |  |  |     |  |  |  |  |  |  |  |  |  |     |  |  |  |  |  |  |  |  |  |     |  |  |  |  |  |  |  |  |  |     |  |  |  |  |  |  |  |  |  |     |  |  |  |  |  |  |  |  |  |     |  |  |  |  |  |  |  |  |  |     |  |  |  |  |  |  |  |  |  |     |  |  |  |  |  |  |  |  |  |     |  |  |  |  |  |  |  |  |  |     |  |  |  |  |  |  |  |  |  |     |  |  |  |  |  |  |  |  |  |     |  |  |  |  |  |  |  |  |  |     |  |  |  |  |  |  |  |  |  |     |  |  |  |  |  |  |  |  |  |     |  |  |  |  |  |  |  |  |  |     |  |  |  |  |  |  |  |  |  |     |  |  |  |  |  |  |  |  |  |     |  |  |  |  |  |  |  |  |  |     |  |  |  |  |  |  |  |  |  |     |  |  |  |  |  |  |  |  |  |     |  |  |  |  |  |  |  |  |  |     |  |  |  |  |  |  |  |  |  |     |  |  |  |  |  |  |  |  |  |     |  |  |  |  |  |  |  |  |  |     |  |  |  |  |  |  |  |  |  |     |  |  |  |  |  |  |  |  |  |      |  |  |  |  |  |  |  |  |  |    |                    |  |  |  |  |  |  |  |    |
| Т19                      |                                                                                                                                                                                                                                                                                                                                                                                                                                                                                                                                                                                                                                                                                                                                                                                                                                                                                                                                                                                                                                                                                                                                                                                                                                                                                                                                                                                                                                                                                                                                                                                                                                                                                                                                                                                                                                                                                                                                                                                                                                                                                                                                                                                                                                                                                                                                                                                                                                                                                                                                                                                                                                                                                                                                                                                                                                                                                                                                                                                                                                                                                                                                                                                                                                                                                                                                                                                                                                                                                                                                                                                                                                                                                                                                                                                                                                                                                                                                                                                                                                                                                                                                                                                                                                                                                                                                                                                                                                                                                                                                                                                                                                                                                                                                                                                                                                                                                                                                                                                                                                                                                                                                                                                                                                                                                                                                                                                                                                                                                                                                                                                                                                                                                                                                                                                                                                                                                                                                                                                                                                                                                                                                                                                                                                                                                                                                                                                                                                                                                                                                                                                                                                                                                                                                                                                                                                                                                                                                                                                                                                                                                                                                                                                                                                                                                                                                                                                                                                                                                                                                                                                                                                                                                                                                                                                                                                        |                        |  |           |     |      |                              |                           |                  |  |  |       |  |  |  |  |  |  |  |  |  |       |  |  |  |  |  |  |  |  |  |       |  |  |  |  |  |  |  |  |  |  |  |  |  |  |  |  |                              |   |   |             |            |  |  |  |  |  |            |                           |                  |          |  |  |  |  |  |  |  |  |  |          |  |  |  |  |  |  |  |  |  |          |  |  |  |  |  |  |  |   |   |  |  |  |  |  |  |  |       |  |  |                       |  |          |  |           |    |    |                  |  |    |                       |  |                    |  |     |    |      |            |  |       |                          |  |                     |  |    |    |      |      |     |  |      |  |  |  |     |     |    |         |                          |  |   |  |  |  |  |  |  |  |  |  |     |                                             |  |  |  |  |  |  |  |  |     |                                           |  |  |  |  |  |  |  |  |     |                                                  |  |  |  |  |  |  |   |     |     |                                     |  |  |  |  |  |  |  |  |     |                                     |  |  |  |  |  |  |  |  |     |  |  |  |  |  |  |  |  |  |     |                                                             |  |  |  |  |  |  |    |     |     |                                   |  |  |  |  |  |  |  |  |     |  |  |  |  |  |  |  |  |  |     |                                                                                                        |  |  |  |  |  |  |      |     |     |                                           |  |  |  |  |  |  |  |  |     |                                       |  |  |  |  |  |  |  |  |     |                                       |  |  |  |  |  |  |  |  |     |  |  |  |  |  |  |  |  |  |     |  |  |  |  |  |  |  |  |  |     |  |  |  |  |  |  |  |  |  |     |  |  |  |  |  |  |  |  |  |     |  |  |  |  |  |  |  |  |  |     |  |  |  |  |  |  |  |  |  |     |  |  |  |  |  |  |  |  |  |     |  |  |  |  |  |  |  |  |  |     |  |  |  |  |  |  |  |  |  |     |  |  |  |  |  |  |  |  |  |     |  |  |  |  |  |  |  |  |  |     |  |  |  |  |  |  |  |  |  |     |  |  |  |  |  |  |  |  |  |     |  |  |  |  |  |  |  |  |  |     |  |  |  |  |  |  |  |  |  |     |  |  |  |  |  |  |  |  |  |     |  |  |  |  |  |  |  |  |  |     |  |  |  |  |  |  |  |  |  |     |  |  |  |  |  |  |  |  |  |     |  |  |  |  |  |  |  |  |  |     |  |  |  |  |  |  |  |  |  |     |  |  |  |  |  |  |  |  |  |     |  |  |  |  |  |  |  |  |  |     |  |  |  |  |  |  |  |  |  |     |  |  |  |  |  |  |  |  |  |     |  |  |  |  |  |  |  |  |  |     |  |  |  |  |  |  |  |  |  |     |  |  |  |  |  |  |  |  |  |     |  |  |  |  |  |  |  |  |  |     |  |  |  |  |  |  |  |  |  |     |  |  |  |  |  |  |  |  |  |     |  |  |  |  |  |  |  |  |  |     |  |  |  |  |  |  |  |  |  |     |  |  |  |  |  |  |  |  |  |     |  |  |  |  |  |  |  |  |  |     |  |  |  |  |  |  |  |  |  |     |  |  |  |  |  |  |  |  |  |     |  |  |  |  |  |  |  |  |  |     |  |  |  |  |  |  |  |  |  |     |  |  |  |  |  |  |  |  |  |     |  |  |  |  |  |  |  |  |  |     |  |  |  |  |  |  |  |  |  |     |  |  |  |  |  |  |  |  |  |     |  |  |  |  |  |  |  |  |  |     |  |  |  |  |  |  |  |  |  |     |  |  |  |  |  |  |  |  |  |     |  |  |  |  |  |  |  |  |  |     |  |  |  |  |  |  |  |  |  |     |  |  |  |  |  |  |  |  |  |     |  |  |  |  |  |  |  |  |  |     |  |  |  |  |  |  |  |  |  |     |  |  |  |  |  |  |  |  |  |     |  |  |  |  |  |  |  |  |  |     |  |  |  |  |  |  |  |  |  |     |  |  |  |  |  |  |  |  |  |     |  |  |  |  |  |  |  |  |  |     |  |  |  |  |  |  |  |  |  |     |  |  |  |  |  |  |  |  |  |     |  |  |  |  |  |  |  |  |  |     |  |  |  |  |  |  |  |  |  |     |  |  |  |  |  |  |  |  |  |     |  |  |  |  |  |  |  |  |  |     |  |  |  |  |  |  |  |  |  |     |  |  |  |  |  |  |  |  |  |     |  |  |  |  |  |  |  |  |  |     |  |  |  |  |  |  |  |  |  |     |  |  |  |  |  |  |  |  |  |     |  |  |  |  |  |  |  |  |  |     |  |  |  |  |  |  |  |  |  |     |  |  |  |  |  |  |  |  |  |     |  |  |  |  |  |  |  |  |  |     |  |  |  |  |  |  |  |  |  |     |  |  |  |  |  |  |  |  |  |     |  |  |  |  |  |  |  |  |  |     |  |  |  |  |  |  |  |  |  |     |  |  |  |  |  |  |  |  |  |     |  |  |  |  |  |  |  |  |  |     |  |  |  |  |  |  |  |  |  |     |  |  |  |  |  |  |  |  |  |     |  |  |  |  |  |  |  |  |  |     |  |  |  |  |  |  |  |  |  |     |  |  |  |  |  |  |  |  |  |     |  |  |  |  |  |  |  |  |  |     |  |  |  |  |  |  |  |  |  |     |  |  |  |  |  |  |  |  |  |     |  |  |  |  |  |  |  |  |  |      |  |  |  |  |  |  |  |  |  |    |                    |  |  |  |  |  |  |  |    |
| Т20                      |                                                                                                                                                                                                                                                                                                                                                                                                                                                                                                                                                                                                                                                                                                                                                                                                                                                                                                                                                                                                                                                                                                                                                                                                                                                                                                                                                                                                                                                                                                                                                                                                                                                                                                                                                                                                                                                                                                                                                                                                                                                                                                                                                                                                                                                                                                                                                                                                                                                                                                                                                                                                                                                                                                                                                                                                                                                                                                                                                                                                                                                                                                                                                                                                                                                                                                                                                                                                                                                                                                                                                                                                                                                                                                                                                                                                                                                                                                                                                                                                                                                                                                                                                                                                                                                                                                                                                                                                                                                                                                                                                                                                                                                                                                                                                                                                                                                                                                                                                                                                                                                                                                                                                                                                                                                                                                                                                                                                                                                                                                                                                                                                                                                                                                                                                                                                                                                                                                                                                                                                                                                                                                                                                                                                                                                                                                                                                                                                                                                                                                                                                                                                                                                                                                                                                                                                                                                                                                                                                                                                                                                                                                                                                                                                                                                                                                                                                                                                                                                                                                                                                                                                                                                                                                                                                                                                                                        |                        |  |           |     |      |                              |                           |                  |  |  |       |  |  |  |  |  |  |  |  |  |       |  |  |  |  |  |  |  |  |  |       |  |  |  |  |  |  |  |  |  |  |  |  |  |  |  |  |                              |   |   |             |            |  |  |  |  |  |            |                           |                  |          |  |  |  |  |  |  |  |  |  |          |  |  |  |  |  |  |  |  |  |          |  |  |  |  |  |  |  |   |   |  |  |  |  |  |  |  |       |  |  |                       |  |          |  |           |    |    |                  |  |    |                       |  |                    |  |     |    |      |            |  |       |                          |  |                     |  |    |    |      |      |     |  |      |  |  |  |     |     |    |         |                          |  |   |  |  |  |  |  |  |  |  |  |     |                                             |  |  |  |  |  |  |  |  |     |                                           |  |  |  |  |  |  |  |  |     |                                                  |  |  |  |  |  |  |   |     |     |                                     |  |  |  |  |  |  |  |  |     |                                     |  |  |  |  |  |  |  |  |     |  |  |  |  |  |  |  |  |  |     |                                                             |  |  |  |  |  |  |    |     |     |                                   |  |  |  |  |  |  |  |  |     |  |  |  |  |  |  |  |  |  |     |                                                                                                        |  |  |  |  |  |  |      |     |     |                                           |  |  |  |  |  |  |  |  |     |                                       |  |  |  |  |  |  |  |  |     |                                       |  |  |  |  |  |  |  |  |     |  |  |  |  |  |  |  |  |  |     |  |  |  |  |  |  |  |  |  |     |  |  |  |  |  |  |  |  |  |     |  |  |  |  |  |  |  |  |  |     |  |  |  |  |  |  |  |  |  |     |  |  |  |  |  |  |  |  |  |     |  |  |  |  |  |  |  |  |  |     |  |  |  |  |  |  |  |  |  |     |  |  |  |  |  |  |  |  |  |     |  |  |  |  |  |  |  |  |  |     |  |  |  |  |  |  |  |  |  |     |  |  |  |  |  |  |  |  |  |     |  |  |  |  |  |  |  |  |  |     |  |  |  |  |  |  |  |  |  |     |  |  |  |  |  |  |  |  |  |     |  |  |  |  |  |  |  |  |  |     |  |  |  |  |  |  |  |  |  |     |  |  |  |  |  |  |  |  |  |     |  |  |  |  |  |  |  |  |  |     |  |  |  |  |  |  |  |  |  |     |  |  |  |  |  |  |  |  |  |     |  |  |  |  |  |  |  |  |  |     |  |  |  |  |  |  |  |  |  |     |  |  |  |  |  |  |  |  |  |     |  |  |  |  |  |  |  |  |  |     |  |  |  |  |  |  |  |  |  |     |  |  |  |  |  |  |  |  |  |     |  |  |  |  |  |  |  |  |  |     |  |  |  |  |  |  |  |  |  |     |  |  |  |  |  |  |  |  |  |     |  |  |  |  |  |  |  |  |  |     |  |  |  |  |  |  |  |  |  |     |  |  |  |  |  |  |  |  |  |     |  |  |  |  |  |  |  |  |  |     |  |  |  |  |  |  |  |  |  |     |  |  |  |  |  |  |  |  |  |     |  |  |  |  |  |  |  |  |  |     |  |  |  |  |  |  |  |  |  |     |  |  |  |  |  |  |  |  |  |     |  |  |  |  |  |  |  |  |  |     |  |  |  |  |  |  |  |  |  |     |  |  |  |  |  |  |  |  |  |     |  |  |  |  |  |  |  |  |  |     |  |  |  |  |  |  |  |  |  |     |  |  |  |  |  |  |  |  |  |     |  |  |  |  |  |  |  |  |  |     |  |  |  |  |  |  |  |  |  |     |  |  |  |  |  |  |  |  |  |     |  |  |  |  |  |  |  |  |  |     |  |  |  |  |  |  |  |  |  |     |  |  |  |  |  |  |  |  |  |     |  |  |  |  |  |  |  |  |  |     |  |  |  |  |  |  |  |  |  |     |  |  |  |  |  |  |  |  |  |     |  |  |  |  |  |  |  |  |  |     |  |  |  |  |  |  |  |  |  |     |  |  |  |  |  |  |  |  |  |     |  |  |  |  |  |  |  |  |  |     |  |  |  |  |  |  |  |  |  |     |  |  |  |  |  |  |  |  |  |     |  |  |  |  |  |  |  |  |  |     |  |  |  |  |  |  |  |  |  |     |  |  |  |  |  |  |  |  |  |     |  |  |  |  |  |  |  |  |  |     |  |  |  |  |  |  |  |  |  |     |  |  |  |  |  |  |  |  |  |     |  |  |  |  |  |  |  |  |  |     |  |  |  |  |  |  |  |  |  |     |  |  |  |  |  |  |  |  |  |     |  |  |  |  |  |  |  |  |  |     |  |  |  |  |  |  |  |  |  |     |  |  |  |  |  |  |  |  |  |     |  |  |  |  |  |  |  |  |  |     |  |  |  |  |  |  |  |  |  |     |  |  |  |  |  |  |  |  |  |     |  |  |  |  |  |  |  |  |  |     |  |  |  |  |  |  |  |  |  |     |  |  |  |  |  |  |  |  |  |     |  |  |  |  |  |  |  |  |  |     |  |  |  |  |  |  |  |  |  |     |  |  |  |  |  |  |  |  |  |     |  |  |  |  |  |  |  |  |  |     |  |  |  |  |  |  |  |  |  |     |  |  |  |  |  |  |  |  |  |     |  |  |  |  |  |  |  |  |  |     |  |  |  |  |  |  |  |  |  |      |  |  |  |  |  |  |  |  |  |    |                    |  |  |  |  |  |  |  |    |
| Т21                      |                                                                                                                                                                                                                                                                                                                                                                                                                                                                                                                                                                                                                                                                                                                                                                                                                                                                                                                                                                                                                                                                                                                                                                                                                                                                                                                                                                                                                                                                                                                                                                                                                                                                                                                                                                                                                                                                                                                                                                                                                                                                                                                                                                                                                                                                                                                                                                                                                                                                                                                                                                                                                                                                                                                                                                                                                                                                                                                                                                                                                                                                                                                                                                                                                                                                                                                                                                                                                                                                                                                                                                                                                                                                                                                                                                                                                                                                                                                                                                                                                                                                                                                                                                                                                                                                                                                                                                                                                                                                                                                                                                                                                                                                                                                                                                                                                                                                                                                                                                                                                                                                                                                                                                                                                                                                                                                                                                                                                                                                                                                                                                                                                                                                                                                                                                                                                                                                                                                                                                                                                                                                                                                                                                                                                                                                                                                                                                                                                                                                                                                                                                                                                                                                                                                                                                                                                                                                                                                                                                                                                                                                                                                                                                                                                                                                                                                                                                                                                                                                                                                                                                                                                                                                                                                                                                                                                                        |                        |  |           |     |      |                              |                           |                  |  |  |       |  |  |  |  |  |  |  |  |  |       |  |  |  |  |  |  |  |  |  |       |  |  |  |  |  |  |  |  |  |  |  |  |  |  |  |  |                              |   |   |             |            |  |  |  |  |  |            |                           |                  |          |  |  |  |  |  |  |  |  |  |          |  |  |  |  |  |  |  |  |  |          |  |  |  |  |  |  |  |   |   |  |  |  |  |  |  |  |       |  |  |                       |  |          |  |           |    |    |                  |  |    |                       |  |                    |  |     |    |      |            |  |       |                          |  |                     |  |    |    |      |      |     |  |      |  |  |  |     |     |    |         |                          |  |   |  |  |  |  |  |  |  |  |  |     |                                             |  |  |  |  |  |  |  |  |     |                                           |  |  |  |  |  |  |  |  |     |                                                  |  |  |  |  |  |  |   |     |     |                                     |  |  |  |  |  |  |  |  |     |                                     |  |  |  |  |  |  |  |  |     |  |  |  |  |  |  |  |  |  |     |                                                             |  |  |  |  |  |  |    |     |     |                                   |  |  |  |  |  |  |  |  |     |  |  |  |  |  |  |  |  |  |     |                                                                                                        |  |  |  |  |  |  |      |     |     |                                           |  |  |  |  |  |  |  |  |     |                                       |  |  |  |  |  |  |  |  |     |                                       |  |  |  |  |  |  |  |  |     |  |  |  |  |  |  |  |  |  |     |  |  |  |  |  |  |  |  |  |     |  |  |  |  |  |  |  |  |  |     |  |  |  |  |  |  |  |  |  |     |  |  |  |  |  |  |  |  |  |     |  |  |  |  |  |  |  |  |  |     |  |  |  |  |  |  |  |  |  |     |  |  |  |  |  |  |  |  |  |     |  |  |  |  |  |  |  |  |  |     |  |  |  |  |  |  |  |  |  |     |  |  |  |  |  |  |  |  |  |     |  |  |  |  |  |  |  |  |  |     |  |  |  |  |  |  |  |  |  |     |  |  |  |  |  |  |  |  |  |     |  |  |  |  |  |  |  |  |  |     |  |  |  |  |  |  |  |  |  |     |  |  |  |  |  |  |  |  |  |     |  |  |  |  |  |  |  |  |  |     |  |  |  |  |  |  |  |  |  |     |  |  |  |  |  |  |  |  |  |     |  |  |  |  |  |  |  |  |  |     |  |  |  |  |  |  |  |  |  |     |  |  |  |  |  |  |  |  |  |     |  |  |  |  |  |  |  |  |  |     |  |  |  |  |  |  |  |  |  |     |  |  |  |  |  |  |  |  |  |     |  |  |  |  |  |  |  |  |  |     |  |  |  |  |  |  |  |  |  |     |  |  |  |  |  |  |  |  |  |     |  |  |  |  |  |  |  |  |  |     |  |  |  |  |  |  |  |  |  |     |  |  |  |  |  |  |  |  |  |     |  |  |  |  |  |  |  |  |  |     |  |  |  |  |  |  |  |  |  |     |  |  |  |  |  |  |  |  |  |     |  |  |  |  |  |  |  |  |  |     |  |  |  |  |  |  |  |  |  |     |  |  |  |  |  |  |  |  |  |     |  |  |  |  |  |  |  |  |  |     |  |  |  |  |  |  |  |  |  |     |  |  |  |  |  |  |  |  |  |     |  |  |  |  |  |  |  |  |  |     |  |  |  |  |  |  |  |  |  |     |  |  |  |  |  |  |  |  |  |     |  |  |  |  |  |  |  |  |  |     |  |  |  |  |  |  |  |  |  |     |  |  |  |  |  |  |  |  |  |     |  |  |  |  |  |  |  |  |  |     |  |  |  |  |  |  |  |  |  |     |  |  |  |  |  |  |  |  |  |     |  |  |  |  |  |  |  |  |  |     |  |  |  |  |  |  |  |  |  |     |  |  |  |  |  |  |  |  |  |     |  |  |  |  |  |  |  |  |  |     |  |  |  |  |  |  |  |  |  |     |  |  |  |  |  |  |  |  |  |     |  |  |  |  |  |  |  |  |  |     |  |  |  |  |  |  |  |  |  |     |  |  |  |  |  |  |  |  |  |     |  |  |  |  |  |  |  |  |  |     |  |  |  |  |  |  |  |  |  |     |  |  |  |  |  |  |  |  |  |     |  |  |  |  |  |  |  |  |  |     |  |  |  |  |  |  |  |  |  |     |  |  |  |  |  |  |  |  |  |     |  |  |  |  |  |  |  |  |  |     |  |  |  |  |  |  |  |  |  |     |  |  |  |  |  |  |  |  |  |     |  |  |  |  |  |  |  |  |  |     |  |  |  |  |  |  |  |  |  |     |  |  |  |  |  |  |  |  |  |     |  |  |  |  |  |  |  |  |  |     |  |  |  |  |  |  |  |  |  |     |  |  |  |  |  |  |  |  |  |     |  |  |  |  |  |  |  |  |  |     |  |  |  |  |  |  |  |  |  |     |  |  |  |  |  |  |  |  |  |     |  |  |  |  |  |  |  |  |  |     |  |  |  |  |  |  |  |  |  |     |  |  |  |  |  |  |  |  |  |     |  |  |  |  |  |  |  |  |  |     |  |  |  |  |  |  |  |  |  |     |  |  |  |  |  |  |  |  |  |     |  |  |  |  |  |  |  |  |  |     |  |  |  |  |  |  |  |  |  |     |  |  |  |  |  |  |  |  |  |      |  |  |  |  |  |  |  |  |  |    |                    |  |  |  |  |  |  |  |    |
| Т22                      |                                                                                                                                                                                                                                                                                                                                                                                                                                                                                                                                                                                                                                                                                                                                                                                                                                                                                                                                                                                                                                                                                                                                                                                                                                                                                                                                                                                                                                                                                                                                                                                                                                                                                                                                                                                                                                                                                                                                                                                                                                                                                                                                                                                                                                                                                                                                                                                                                                                                                                                                                                                                                                                                                                                                                                                                                                                                                                                                                                                                                                                                                                                                                                                                                                                                                                                                                                                                                                                                                                                                                                                                                                                                                                                                                                                                                                                                                                                                                                                                                                                                                                                                                                                                                                                                                                                                                                                                                                                                                                                                                                                                                                                                                                                                                                                                                                                                                                                                                                                                                                                                                                                                                                                                                                                                                                                                                                                                                                                                                                                                                                                                                                                                                                                                                                                                                                                                                                                                                                                                                                                                                                                                                                                                                                                                                                                                                                                                                                                                                                                                                                                                                                                                                                                                                                                                                                                                                                                                                                                                                                                                                                                                                                                                                                                                                                                                                                                                                                                                                                                                                                                                                                                                                                                                                                                                                                        |                        |  |           |     |      |                              |                           |                  |  |  |       |  |  |  |  |  |  |  |  |  |       |  |  |  |  |  |  |  |  |  |       |  |  |  |  |  |  |  |  |  |  |  |  |  |  |  |  |                              |   |   |             |            |  |  |  |  |  |            |                           |                  |          |  |  |  |  |  |  |  |  |  |          |  |  |  |  |  |  |  |  |  |          |  |  |  |  |  |  |  |   |   |  |  |  |  |  |  |  |       |  |  |                       |  |          |  |           |    |    |                  |  |    |                       |  |                    |  |     |    |      |            |  |       |                          |  |                     |  |    |    |      |      |     |  |      |  |  |  |     |     |    |         |                          |  |   |  |  |  |  |  |  |  |  |  |     |                                             |  |  |  |  |  |  |  |  |     |                                           |  |  |  |  |  |  |  |  |     |                                                  |  |  |  |  |  |  |   |     |     |                                     |  |  |  |  |  |  |  |  |     |                                     |  |  |  |  |  |  |  |  |     |  |  |  |  |  |  |  |  |  |     |                                                             |  |  |  |  |  |  |    |     |     |                                   |  |  |  |  |  |  |  |  |     |  |  |  |  |  |  |  |  |  |     |                                                                                                        |  |  |  |  |  |  |      |     |     |                                           |  |  |  |  |  |  |  |  |     |                                       |  |  |  |  |  |  |  |  |     |                                       |  |  |  |  |  |  |  |  |     |  |  |  |  |  |  |  |  |  |     |  |  |  |  |  |  |  |  |  |     |  |  |  |  |  |  |  |  |  |     |  |  |  |  |  |  |  |  |  |     |  |  |  |  |  |  |  |  |  |     |  |  |  |  |  |  |  |  |  |     |  |  |  |  |  |  |  |  |  |     |  |  |  |  |  |  |  |  |  |     |  |  |  |  |  |  |  |  |  |     |  |  |  |  |  |  |  |  |  |     |  |  |  |  |  |  |  |  |  |     |  |  |  |  |  |  |  |  |  |     |  |  |  |  |  |  |  |  |  |     |  |  |  |  |  |  |  |  |  |     |  |  |  |  |  |  |  |  |  |     |  |  |  |  |  |  |  |  |  |     |  |  |  |  |  |  |  |  |  |     |  |  |  |  |  |  |  |  |  |     |  |  |  |  |  |  |  |  |  |     |  |  |  |  |  |  |  |  |  |     |  |  |  |  |  |  |  |  |  |     |  |  |  |  |  |  |  |  |  |     |  |  |  |  |  |  |  |  |  |     |  |  |  |  |  |  |  |  |  |     |  |  |  |  |  |  |  |  |  |     |  |  |  |  |  |  |  |  |  |     |  |  |  |  |  |  |  |  |  |     |  |  |  |  |  |  |  |  |  |     |  |  |  |  |  |  |  |  |  |     |  |  |  |  |  |  |  |  |  |     |  |  |  |  |  |  |  |  |  |     |  |  |  |  |  |  |  |  |  |     |  |  |  |  |  |  |  |  |  |     |  |  |  |  |  |  |  |  |  |     |  |  |  |  |  |  |  |  |  |     |  |  |  |  |  |  |  |  |  |     |  |  |  |  |  |  |  |  |  |     |  |  |  |  |  |  |  |  |  |     |  |  |  |  |  |  |  |  |  |     |  |  |  |  |  |  |  |  |  |     |  |  |  |  |  |  |  |  |  |     |  |  |  |  |  |  |  |  |  |     |  |  |  |  |  |  |  |  |  |     |  |  |  |  |  |  |  |  |  |     |  |  |  |  |  |  |  |  |  |     |  |  |  |  |  |  |  |  |  |     |  |  |  |  |  |  |  |  |  |     |  |  |  |  |  |  |  |  |  |     |  |  |  |  |  |  |  |  |  |     |  |  |  |  |  |  |  |  |  |     |  |  |  |  |  |  |  |  |  |     |  |  |  |  |  |  |  |  |  |     |  |  |  |  |  |  |  |  |  |     |  |  |  |  |  |  |  |  |  |     |  |  |  |  |  |  |  |  |  |     |  |  |  |  |  |  |  |  |  |     |  |  |  |  |  |  |  |  |  |     |  |  |  |  |  |  |  |  |  |     |  |  |  |  |  |  |  |  |  |     |  |  |  |  |  |  |  |  |  |     |  |  |  |  |  |  |  |  |  |     |  |  |  |  |  |  |  |  |  |     |  |  |  |  |  |  |  |  |  |     |  |  |  |  |  |  |  |  |  |     |  |  |  |  |  |  |  |  |  |     |  |  |  |  |  |  |  |  |  |     |  |  |  |  |  |  |  |  |  |     |  |  |  |  |  |  |  |  |  |     |  |  |  |  |  |  |  |  |  |     |  |  |  |  |  |  |  |  |  |     |  |  |  |  |  |  |  |  |  |     |  |  |  |  |  |  |  |  |  |     |  |  |  |  |  |  |  |  |  |     |  |  |  |  |  |  |  |  |  |     |  |  |  |  |  |  |  |  |  |     |  |  |  |  |  |  |  |  |  |     |  |  |  |  |  |  |  |  |  |     |  |  |  |  |  |  |  |  |  |     |  |  |  |  |  |  |  |  |  |     |  |  |  |  |  |  |  |  |  |     |  |  |  |  |  |  |  |  |  |     |  |  |  |  |  |  |  |  |  |     |  |  |  |  |  |  |  |  |  |     |  |  |  |  |  |  |  |  |  |     |  |  |  |  |  |  |  |  |  |     |  |  |  |  |  |  |  |  |  |      |  |  |  |  |  |  |  |  |  |    |                    |  |  |  |  |  |  |  |    |
| Т23                      |                                                                                                                                                                                                                                                                                                                                                                                                                                                                                                                                                                                                                                                                                                                                                                                                                                                                                                                                                                                                                                                                                                                                                                                                                                                                                                                                                                                                                                                                                                                                                                                                                                                                                                                                                                                                                                                                                                                                                                                                                                                                                                                                                                                                                                                                                                                                                                                                                                                                                                                                                                                                                                                                                                                                                                                                                                                                                                                                                                                                                                                                                                                                                                                                                                                                                                                                                                                                                                                                                                                                                                                                                                                                                                                                                                                                                                                                                                                                                                                                                                                                                                                                                                                                                                                                                                                                                                                                                                                                                                                                                                                                                                                                                                                                                                                                                                                                                                                                                                                                                                                                                                                                                                                                                                                                                                                                                                                                                                                                                                                                                                                                                                                                                                                                                                                                                                                                                                                                                                                                                                                                                                                                                                                                                                                                                                                                                                                                                                                                                                                                                                                                                                                                                                                                                                                                                                                                                                                                                                                                                                                                                                                                                                                                                                                                                                                                                                                                                                                                                                                                                                                                                                                                                                                                                                                                                                        |                        |  |           |     |      |                              |                           |                  |  |  |       |  |  |  |  |  |  |  |  |  |       |  |  |  |  |  |  |  |  |  |       |  |  |  |  |  |  |  |  |  |  |  |  |  |  |  |  |                              |   |   |             |            |  |  |  |  |  |            |                           |                  |          |  |  |  |  |  |  |  |  |  |          |  |  |  |  |  |  |  |  |  |          |  |  |  |  |  |  |  |   |   |  |  |  |  |  |  |  |       |  |  |                       |  |          |  |           |    |    |                  |  |    |                       |  |                    |  |     |    |      |            |  |       |                          |  |                     |  |    |    |      |      |     |  |      |  |  |  |     |     |    |         |                          |  |   |  |  |  |  |  |  |  |  |  |     |                                             |  |  |  |  |  |  |  |  |     |                                           |  |  |  |  |  |  |  |  |     |                                                  |  |  |  |  |  |  |   |     |     |                                     |  |  |  |  |  |  |  |  |     |                                     |  |  |  |  |  |  |  |  |     |  |  |  |  |  |  |  |  |  |     |                                                             |  |  |  |  |  |  |    |     |     |                                   |  |  |  |  |  |  |  |  |     |  |  |  |  |  |  |  |  |  |     |                                                                                                        |  |  |  |  |  |  |      |     |     |                                           |  |  |  |  |  |  |  |  |     |                                       |  |  |  |  |  |  |  |  |     |                                       |  |  |  |  |  |  |  |  |     |  |  |  |  |  |  |  |  |  |     |  |  |  |  |  |  |  |  |  |     |  |  |  |  |  |  |  |  |  |     |  |  |  |  |  |  |  |  |  |     |  |  |  |  |  |  |  |  |  |     |  |  |  |  |  |  |  |  |  |     |  |  |  |  |  |  |  |  |  |     |  |  |  |  |  |  |  |  |  |     |  |  |  |  |  |  |  |  |  |     |  |  |  |  |  |  |  |  |  |     |  |  |  |  |  |  |  |  |  |     |  |  |  |  |  |  |  |  |  |     |  |  |  |  |  |  |  |  |  |     |  |  |  |  |  |  |  |  |  |     |  |  |  |  |  |  |  |  |  |     |  |  |  |  |  |  |  |  |  |     |  |  |  |  |  |  |  |  |  |     |  |  |  |  |  |  |  |  |  |     |  |  |  |  |  |  |  |  |  |     |  |  |  |  |  |  |  |  |  |     |  |  |  |  |  |  |  |  |  |     |  |  |  |  |  |  |  |  |  |     |  |  |  |  |  |  |  |  |  |     |  |  |  |  |  |  |  |  |  |     |  |  |  |  |  |  |  |  |  |     |  |  |  |  |  |  |  |  |  |     |  |  |  |  |  |  |  |  |  |     |  |  |  |  |  |  |  |  |  |     |  |  |  |  |  |  |  |  |  |     |  |  |  |  |  |  |  |  |  |     |  |  |  |  |  |  |  |  |  |     |  |  |  |  |  |  |  |  |  |     |  |  |  |  |  |  |  |  |  |     |  |  |  |  |  |  |  |  |  |     |  |  |  |  |  |  |  |  |  |     |  |  |  |  |  |  |  |  |  |     |  |  |  |  |  |  |  |  |  |     |  |  |  |  |  |  |  |  |  |     |  |  |  |  |  |  |  |  |  |     |  |  |  |  |  |  |  |  |  |     |  |  |  |  |  |  |  |  |  |     |  |  |  |  |  |  |  |  |  |     |  |  |  |  |  |  |  |  |  |     |  |  |  |  |  |  |  |  |  |     |  |  |  |  |  |  |  |  |  |     |  |  |  |  |  |  |  |  |  |     |  |  |  |  |  |  |  |  |  |     |  |  |  |  |  |  |  |  |  |     |  |  |  |  |  |  |  |  |  |     |  |  |  |  |  |  |  |  |  |     |  |  |  |  |  |  |  |  |  |     |  |  |  |  |  |  |  |  |  |     |  |  |  |  |  |  |  |  |  |     |  |  |  |  |  |  |  |  |  |     |  |  |  |  |  |  |  |  |  |     |  |  |  |  |  |  |  |  |  |     |  |  |  |  |  |  |  |  |  |     |  |  |  |  |  |  |  |  |  |     |  |  |  |  |  |  |  |  |  |     |  |  |  |  |  |  |  |  |  |     |  |  |  |  |  |  |  |  |  |     |  |  |  |  |  |  |  |  |  |     |  |  |  |  |  |  |  |  |  |     |  |  |  |  |  |  |  |  |  |     |  |  |  |  |  |  |  |  |  |     |  |  |  |  |  |  |  |  |  |     |  |  |  |  |  |  |  |  |  |     |  |  |  |  |  |  |  |  |  |     |  |  |  |  |  |  |  |  |  |     |  |  |  |  |  |  |  |  |  |     |  |  |  |  |  |  |  |  |  |     |  |  |  |  |  |  |  |  |  |     |  |  |  |  |  |  |  |  |  |     |  |  |  |  |  |  |  |  |  |     |  |  |  |  |  |  |  |  |  |     |  |  |  |  |  |  |  |  |  |     |  |  |  |  |  |  |  |  |  |     |  |  |  |  |  |  |  |  |  |     |  |  |  |  |  |  |  |  |  |     |  |  |  |  |  |  |  |  |  |     |  |  |  |  |  |  |  |  |  |     |  |  |  |  |  |  |  |  |  |     |  |  |  |  |  |  |  |  |  |     |  |  |  |  |  |  |  |  |  |     |  |  |  |  |  |  |  |  |  |     |  |  |  |  |  |  |  |  |  |      |  |  |  |  |  |  |  |  |  |    |                    |  |  |  |  |  |  |  |    |
| Т24                      |                                                                                                                                                                                                                                                                                                                                                                                                                                                                                                                                                                                                                                                                                                                                                                                                                                                                                                                                                                                                                                                                                                                                                                                                                                                                                                                                                                                                                                                                                                                                                                                                                                                                                                                                                                                                                                                                                                                                                                                                                                                                                                                                                                                                                                                                                                                                                                                                                                                                                                                                                                                                                                                                                                                                                                                                                                                                                                                                                                                                                                                                                                                                                                                                                                                                                                                                                                                                                                                                                                                                                                                                                                                                                                                                                                                                                                                                                                                                                                                                                                                                                                                                                                                                                                                                                                                                                                                                                                                                                                                                                                                                                                                                                                                                                                                                                                                                                                                                                                                                                                                                                                                                                                                                                                                                                                                                                                                                                                                                                                                                                                                                                                                                                                                                                                                                                                                                                                                                                                                                                                                                                                                                                                                                                                                                                                                                                                                                                                                                                                                                                                                                                                                                                                                                                                                                                                                                                                                                                                                                                                                                                                                                                                                                                                                                                                                                                                                                                                                                                                                                                                                                                                                                                                                                                                                                                                        |                        |  |           |     |      |                              |                           |                  |  |  |       |  |  |  |  |  |  |  |  |  |       |  |  |  |  |  |  |  |  |  |       |  |  |  |  |  |  |  |  |  |  |  |  |  |  |  |  |                              |   |   |             |            |  |  |  |  |  |            |                           |                  |          |  |  |  |  |  |  |  |  |  |          |  |  |  |  |  |  |  |  |  |          |  |  |  |  |  |  |  |   |   |  |  |  |  |  |  |  |       |  |  |                       |  |          |  |           |    |    |                  |  |    |                       |  |                    |  |     |    |      |            |  |       |                          |  |                     |  |    |    |      |      |     |  |      |  |  |  |     |     |    |         |                          |  |   |  |  |  |  |  |  |  |  |  |     |                                             |  |  |  |  |  |  |  |  |     |                                           |  |  |  |  |  |  |  |  |     |                                                  |  |  |  |  |  |  |   |     |     |                                     |  |  |  |  |  |  |  |  |     |                                     |  |  |  |  |  |  |  |  |     |  |  |  |  |  |  |  |  |  |     |                                                             |  |  |  |  |  |  |    |     |     |                                   |  |  |  |  |  |  |  |  |     |  |  |  |  |  |  |  |  |  |     |                                                                                                        |  |  |  |  |  |  |      |     |     |                                           |  |  |  |  |  |  |  |  |     |                                       |  |  |  |  |  |  |  |  |     |                                       |  |  |  |  |  |  |  |  |     |  |  |  |  |  |  |  |  |  |     |  |  |  |  |  |  |  |  |  |     |  |  |  |  |  |  |  |  |  |     |  |  |  |  |  |  |  |  |  |     |  |  |  |  |  |  |  |  |  |     |  |  |  |  |  |  |  |  |  |     |  |  |  |  |  |  |  |  |  |     |  |  |  |  |  |  |  |  |  |     |  |  |  |  |  |  |  |  |  |     |  |  |  |  |  |  |  |  |  |     |  |  |  |  |  |  |  |  |  |     |  |  |  |  |  |  |  |  |  |     |  |  |  |  |  |  |  |  |  |     |  |  |  |  |  |  |  |  |  |     |  |  |  |  |  |  |  |  |  |     |  |  |  |  |  |  |  |  |  |     |  |  |  |  |  |  |  |  |  |     |  |  |  |  |  |  |  |  |  |     |  |  |  |  |  |  |  |  |  |     |  |  |  |  |  |  |  |  |  |     |  |  |  |  |  |  |  |  |  |     |  |  |  |  |  |  |  |  |  |     |  |  |  |  |  |  |  |  |  |     |  |  |  |  |  |  |  |  |  |     |  |  |  |  |  |  |  |  |  |     |  |  |  |  |  |  |  |  |  |     |  |  |  |  |  |  |  |  |  |     |  |  |  |  |  |  |  |  |  |     |  |  |  |  |  |  |  |  |  |     |  |  |  |  |  |  |  |  |  |     |  |  |  |  |  |  |  |  |  |     |  |  |  |  |  |  |  |  |  |     |  |  |  |  |  |  |  |  |  |     |  |  |  |  |  |  |  |  |  |     |  |  |  |  |  |  |  |  |  |     |  |  |  |  |  |  |  |  |  |     |  |  |  |  |  |  |  |  |  |     |  |  |  |  |  |  |  |  |  |     |  |  |  |  |  |  |  |  |  |     |  |  |  |  |  |  |  |  |  |     |  |  |  |  |  |  |  |  |  |     |  |  |  |  |  |  |  |  |  |     |  |  |  |  |  |  |  |  |  |     |  |  |  |  |  |  |  |  |  |     |  |  |  |  |  |  |  |  |  |     |  |  |  |  |  |  |  |  |  |     |  |  |  |  |  |  |  |  |  |     |  |  |  |  |  |  |  |  |  |     |  |  |  |  |  |  |  |  |  |     |  |  |  |  |  |  |  |  |  |     |  |  |  |  |  |  |  |  |  |     |  |  |  |  |  |  |  |  |  |     |  |  |  |  |  |  |  |  |  |     |  |  |  |  |  |  |  |  |  |     |  |  |  |  |  |  |  |  |  |     |  |  |  |  |  |  |  |  |  |     |  |  |  |  |  |  |  |  |  |     |  |  |  |  |  |  |  |  |  |     |  |  |  |  |  |  |  |  |  |     |  |  |  |  |  |  |  |  |  |     |  |  |  |  |  |  |  |  |  |     |  |  |  |  |  |  |  |  |  |     |  |  |  |  |  |  |  |  |  |     |  |  |  |  |  |  |  |  |  |     |  |  |  |  |  |  |  |  |  |     |  |  |  |  |  |  |  |  |  |     |  |  |  |  |  |  |  |  |  |     |  |  |  |  |  |  |  |  |  |     |  |  |  |  |  |  |  |  |  |     |  |  |  |  |  |  |  |  |  |     |  |  |  |  |  |  |  |  |  |     |  |  |  |  |  |  |  |  |  |     |  |  |  |  |  |  |  |  |  |     |  |  |  |  |  |  |  |  |  |     |  |  |  |  |  |  |  |  |  |     |  |  |  |  |  |  |  |  |  |     |  |  |  |  |  |  |  |  |  |     |  |  |  |  |  |  |  |  |  |     |  |  |  |  |  |  |  |  |  |     |  |  |  |  |  |  |  |  |  |     |  |  |  |  |  |  |  |  |  |     |  |  |  |  |  |  |  |  |  |     |  |  |  |  |  |  |  |  |  |     |  |  |  |  |  |  |  |  |  |     |  |  |  |  |  |  |  |  |  |     |  |  |  |  |  |  |  |  |  |      |  |  |  |  |  |  |  |  |  |    |                    |  |  |  |  |  |  |  |    |
| Т25                      |                                                                                                                                                                                                                                                                                                                                                                                                                                                                                                                                                                                                                                                                                                                                                                                                                                                                                                                                                                                                                                                                                                                                                                                                                                                                                                                                                                                                                                                                                                                                                                                                                                                                                                                                                                                                                                                                                                                                                                                                                                                                                                                                                                                                                                                                                                                                                                                                                                                                                                                                                                                                                                                                                                                                                                                                                                                                                                                                                                                                                                                                                                                                                                                                                                                                                                                                                                                                                                                                                                                                                                                                                                                                                                                                                                                                                                                                                                                                                                                                                                                                                                                                                                                                                                                                                                                                                                                                                                                                                                                                                                                                                                                                                                                                                                                                                                                                                                                                                                                                                                                                                                                                                                                                                                                                                                                                                                                                                                                                                                                                                                                                                                                                                                                                                                                                                                                                                                                                                                                                                                                                                                                                                                                                                                                                                                                                                                                                                                                                                                                                                                                                                                                                                                                                                                                                                                                                                                                                                                                                                                                                                                                                                                                                                                                                                                                                                                                                                                                                                                                                                                                                                                                                                                                                                                                                                                        |                        |  |           |     |      |                              |                           |                  |  |  |       |  |  |  |  |  |  |  |  |  |       |  |  |  |  |  |  |  |  |  |       |  |  |  |  |  |  |  |  |  |  |  |  |  |  |  |  |                              |   |   |             |            |  |  |  |  |  |            |                           |                  |          |  |  |  |  |  |  |  |  |  |          |  |  |  |  |  |  |  |  |  |          |  |  |  |  |  |  |  |   |   |  |  |  |  |  |  |  |       |  |  |                       |  |          |  |           |    |    |                  |  |    |                       |  |                    |  |     |    |      |            |  |       |                          |  |                     |  |    |    |      |      |     |  |      |  |  |  |     |     |    |         |                          |  |   |  |  |  |  |  |  |  |  |  |     |                                             |  |  |  |  |  |  |  |  |     |                                           |  |  |  |  |  |  |  |  |     |                                                  |  |  |  |  |  |  |   |     |     |                                     |  |  |  |  |  |  |  |  |     |                                     |  |  |  |  |  |  |  |  |     |  |  |  |  |  |  |  |  |  |     |                                                             |  |  |  |  |  |  |    |     |     |                                   |  |  |  |  |  |  |  |  |     |  |  |  |  |  |  |  |  |  |     |                                                                                                        |  |  |  |  |  |  |      |     |     |                                           |  |  |  |  |  |  |  |  |     |                                       |  |  |  |  |  |  |  |  |     |                                       |  |  |  |  |  |  |  |  |     |  |  |  |  |  |  |  |  |  |     |  |  |  |  |  |  |  |  |  |     |  |  |  |  |  |  |  |  |  |     |  |  |  |  |  |  |  |  |  |     |  |  |  |  |  |  |  |  |  |     |  |  |  |  |  |  |  |  |  |     |  |  |  |  |  |  |  |  |  |     |  |  |  |  |  |  |  |  |  |     |  |  |  |  |  |  |  |  |  |     |  |  |  |  |  |  |  |  |  |     |  |  |  |  |  |  |  |  |  |     |  |  |  |  |  |  |  |  |  |     |  |  |  |  |  |  |  |  |  |     |  |  |  |  |  |  |  |  |  |     |  |  |  |  |  |  |  |  |  |     |  |  |  |  |  |  |  |  |  |     |  |  |  |  |  |  |  |  |  |     |  |  |  |  |  |  |  |  |  |     |  |  |  |  |  |  |  |  |  |     |  |  |  |  |  |  |  |  |  |     |  |  |  |  |  |  |  |  |  |     |  |  |  |  |  |  |  |  |  |     |  |  |  |  |  |  |  |  |  |     |  |  |  |  |  |  |  |  |  |     |  |  |  |  |  |  |  |  |  |     |  |  |  |  |  |  |  |  |  |     |  |  |  |  |  |  |  |  |  |     |  |  |  |  |  |  |  |  |  |     |  |  |  |  |  |  |  |  |  |     |  |  |  |  |  |  |  |  |  |     |  |  |  |  |  |  |  |  |  |     |  |  |  |  |  |  |  |  |  |     |  |  |  |  |  |  |  |  |  |     |  |  |  |  |  |  |  |  |  |     |  |  |  |  |  |  |  |  |  |     |  |  |  |  |  |  |  |  |  |     |  |  |  |  |  |  |  |  |  |     |  |  |  |  |  |  |  |  |  |     |  |  |  |  |  |  |  |  |  |     |  |  |  |  |  |  |  |  |  |     |  |  |  |  |  |  |  |  |  |     |  |  |  |  |  |  |  |  |  |     |  |  |  |  |  |  |  |  |  |     |  |  |  |  |  |  |  |  |  |     |  |  |  |  |  |  |  |  |  |     |  |  |  |  |  |  |  |  |  |     |  |  |  |  |  |  |  |  |  |     |  |  |  |  |  |  |  |  |  |     |  |  |  |  |  |  |  |  |  |     |  |  |  |  |  |  |  |  |  |     |  |  |  |  |  |  |  |  |  |     |  |  |  |  |  |  |  |  |  |     |  |  |  |  |  |  |  |  |  |     |  |  |  |  |  |  |  |  |  |     |  |  |  |  |  |  |  |  |  |     |  |  |  |  |  |  |  |  |  |     |  |  |  |  |  |  |  |  |  |     |  |  |  |  |  |  |  |  |  |     |  |  |  |  |  |  |  |  |  |     |  |  |  |  |  |  |  |  |  |     |  |  |  |  |  |  |  |  |  |     |  |  |  |  |  |  |  |  |  |     |  |  |  |  |  |  |  |  |  |     |  |  |  |  |  |  |  |  |  |     |  |  |  |  |  |  |  |  |  |     |  |  |  |  |  |  |  |  |  |     |  |  |  |  |  |  |  |  |  |     |  |  |  |  |  |  |  |  |  |     |  |  |  |  |  |  |  |  |  |     |  |  |  |  |  |  |  |  |  |     |  |  |  |  |  |  |  |  |  |     |  |  |  |  |  |  |  |  |  |     |  |  |  |  |  |  |  |  |  |     |  |  |  |  |  |  |  |  |  |     |  |  |  |  |  |  |  |  |  |     |  |  |  |  |  |  |  |  |  |     |  |  |  |  |  |  |  |  |  |     |  |  |  |  |  |  |  |  |  |     |  |  |  |  |  |  |  |  |  |     |  |  |  |  |  |  |  |  |  |     |  |  |  |  |  |  |  |  |  |     |  |  |  |  |  |  |  |  |  |     |  |  |  |  |  |  |  |  |  |     |  |  |  |  |  |  |  |  |  |     |  |  |  |  |  |  |  |  |  |     |  |  |  |  |  |  |  |  |  |      |  |  |  |  |  |  |  |  |  |    |                    |  |  |  |  |  |  |  |    |
| Т26                      |                                                                                                                                                                                                                                                                                                                                                                                                                                                                                                                                                                                                                                                                                                                                                                                                                                                                                                                                                                                                                                                                                                                                                                                                                                                                                                                                                                                                                                                                                                                                                                                                                                                                                                                                                                                                                                                                                                                                                                                                                                                                                                                                                                                                                                                                                                                                                                                                                                                                                                                                                                                                                                                                                                                                                                                                                                                                                                                                                                                                                                                                                                                                                                                                                                                                                                                                                                                                                                                                                                                                                                                                                                                                                                                                                                                                                                                                                                                                                                                                                                                                                                                                                                                                                                                                                                                                                                                                                                                                                                                                                                                                                                                                                                                                                                                                                                                                                                                                                                                                                                                                                                                                                                                                                                                                                                                                                                                                                                                                                                                                                                                                                                                                                                                                                                                                                                                                                                                                                                                                                                                                                                                                                                                                                                                                                                                                                                                                                                                                                                                                                                                                                                                                                                                                                                                                                                                                                                                                                                                                                                                                                                                                                                                                                                                                                                                                                                                                                                                                                                                                                                                                                                                                                                                                                                                                                                        |                        |  |           |     |      |                              |                           |                  |  |  |       |  |  |  |  |  |  |  |  |  |       |  |  |  |  |  |  |  |  |  |       |  |  |  |  |  |  |  |  |  |  |  |  |  |  |  |  |                              |   |   |             |            |  |  |  |  |  |            |                           |                  |          |  |  |  |  |  |  |  |  |  |          |  |  |  |  |  |  |  |  |  |          |  |  |  |  |  |  |  |   |   |  |  |  |  |  |  |  |       |  |  |                       |  |          |  |           |    |    |                  |  |    |                       |  |                    |  |     |    |      |            |  |       |                          |  |                     |  |    |    |      |      |     |  |      |  |  |  |     |     |    |         |                          |  |   |  |  |  |  |  |  |  |  |  |     |                                             |  |  |  |  |  |  |  |  |     |                                           |  |  |  |  |  |  |  |  |     |                                                  |  |  |  |  |  |  |   |     |     |                                     |  |  |  |  |  |  |  |  |     |                                     |  |  |  |  |  |  |  |  |     |  |  |  |  |  |  |  |  |  |     |                                                             |  |  |  |  |  |  |    |     |     |                                   |  |  |  |  |  |  |  |  |     |  |  |  |  |  |  |  |  |  |     |                                                                                                        |  |  |  |  |  |  |      |     |     |                                           |  |  |  |  |  |  |  |  |     |                                       |  |  |  |  |  |  |  |  |     |                                       |  |  |  |  |  |  |  |  |     |  |  |  |  |  |  |  |  |  |     |  |  |  |  |  |  |  |  |  |     |  |  |  |  |  |  |  |  |  |     |  |  |  |  |  |  |  |  |  |     |  |  |  |  |  |  |  |  |  |     |  |  |  |  |  |  |  |  |  |     |  |  |  |  |  |  |  |  |  |     |  |  |  |  |  |  |  |  |  |     |  |  |  |  |  |  |  |  |  |     |  |  |  |  |  |  |  |  |  |     |  |  |  |  |  |  |  |  |  |     |  |  |  |  |  |  |  |  |  |     |  |  |  |  |  |  |  |  |  |     |  |  |  |  |  |  |  |  |  |     |  |  |  |  |  |  |  |  |  |     |  |  |  |  |  |  |  |  |  |     |  |  |  |  |  |  |  |  |  |     |  |  |  |  |  |  |  |  |  |     |  |  |  |  |  |  |  |  |  |     |  |  |  |  |  |  |  |  |  |     |  |  |  |  |  |  |  |  |  |     |  |  |  |  |  |  |  |  |  |     |  |  |  |  |  |  |  |  |  |     |  |  |  |  |  |  |  |  |  |     |  |  |  |  |  |  |  |  |  |     |  |  |  |  |  |  |  |  |  |     |  |  |  |  |  |  |  |  |  |     |  |  |  |  |  |  |  |  |  |     |  |  |  |  |  |  |  |  |  |     |  |  |  |  |  |  |  |  |  |     |  |  |  |  |  |  |  |  |  |     |  |  |  |  |  |  |  |  |  |     |  |  |  |  |  |  |  |  |  |     |  |  |  |  |  |  |  |  |  |     |  |  |  |  |  |  |  |  |  |     |  |  |  |  |  |  |  |  |  |     |  |  |  |  |  |  |  |  |  |     |  |  |  |  |  |  |  |  |  |     |  |  |  |  |  |  |  |  |  |     |  |  |  |  |  |  |  |  |  |     |  |  |  |  |  |  |  |  |  |     |  |  |  |  |  |  |  |  |  |     |  |  |  |  |  |  |  |  |  |     |  |  |  |  |  |  |  |  |  |     |  |  |  |  |  |  |  |  |  |     |  |  |  |  |  |  |  |  |  |     |  |  |  |  |  |  |  |  |  |     |  |  |  |  |  |  |  |  |  |     |  |  |  |  |  |  |  |  |  |     |  |  |  |  |  |  |  |  |  |     |  |  |  |  |  |  |  |  |  |     |  |  |  |  |  |  |  |  |  |     |  |  |  |  |  |  |  |  |  |     |  |  |  |  |  |  |  |  |  |     |  |  |  |  |  |  |  |  |  |     |  |  |  |  |  |  |  |  |  |     |  |  |  |  |  |  |  |  |  |     |  |  |  |  |  |  |  |  |  |     |  |  |  |  |  |  |  |  |  |     |  |  |  |  |  |  |  |  |  |     |  |  |  |  |  |  |  |  |  |     |  |  |  |  |  |  |  |  |  |     |  |  |  |  |  |  |  |  |  |     |  |  |  |  |  |  |  |  |  |     |  |  |  |  |  |  |  |  |  |     |  |  |  |  |  |  |  |  |  |     |  |  |  |  |  |  |  |  |  |     |  |  |  |  |  |  |  |  |  |     |  |  |  |  |  |  |  |  |  |     |  |  |  |  |  |  |  |  |  |     |  |  |  |  |  |  |  |  |  |     |  |  |  |  |  |  |  |  |  |     |  |  |  |  |  |  |  |  |  |     |  |  |  |  |  |  |  |  |  |     |  |  |  |  |  |  |  |  |  |     |  |  |  |  |  |  |  |  |  |     |  |  |  |  |  |  |  |  |  |     |  |  |  |  |  |  |  |  |  |     |  |  |  |  |  |  |  |  |  |     |  |  |  |  |  |  |  |  |  |     |  |  |  |  |  |  |  |  |  |     |  |  |  |  |  |  |  |  |  |     |  |  |  |  |  |  |  |  |  |     |  |  |  |  |  |  |  |  |  |     |  |  |  |  |  |  |  |  |  |     |  |  |  |  |  |  |  |  |  |      |  |  |  |  |  |  |  |  |  |    |                    |  |  |  |  |  |  |  |    |
| Т27                      |                                                                                                                                                                                                                                                                                                                                                                                                                                                                                                                                                                                                                                                                                                                                                                                                                                                                                                                                                                                                                                                                                                                                                                                                                                                                                                                                                                                                                                                                                                                                                                                                                                                                                                                                                                                                                                                                                                                                                                                                                                                                                                                                                                                                                                                                                                                                                                                                                                                                                                                                                                                                                                                                                                                                                                                                                                                                                                                                                                                                                                                                                                                                                                                                                                                                                                                                                                                                                                                                                                                                                                                                                                                                                                                                                                                                                                                                                                                                                                                                                                                                                                                                                                                                                                                                                                                                                                                                                                                                                                                                                                                                                                                                                                                                                                                                                                                                                                                                                                                                                                                                                                                                                                                                                                                                                                                                                                                                                                                                                                                                                                                                                                                                                                                                                                                                                                                                                                                                                                                                                                                                                                                                                                                                                                                                                                                                                                                                                                                                                                                                                                                                                                                                                                                                                                                                                                                                                                                                                                                                                                                                                                                                                                                                                                                                                                                                                                                                                                                                                                                                                                                                                                                                                                                                                                                                                                        |                        |  |           |     |      |                              |                           |                  |  |  |       |  |  |  |  |  |  |  |  |  |       |  |  |  |  |  |  |  |  |  |       |  |  |  |  |  |  |  |  |  |  |  |  |  |  |  |  |                              |   |   |             |            |  |  |  |  |  |            |                           |                  |          |  |  |  |  |  |  |  |  |  |          |  |  |  |  |  |  |  |  |  |          |  |  |  |  |  |  |  |   |   |  |  |  |  |  |  |  |       |  |  |                       |  |          |  |           |    |    |                  |  |    |                       |  |                    |  |     |    |      |            |  |       |                          |  |                     |  |    |    |      |      |     |  |      |  |  |  |     |     |    |         |                          |  |   |  |  |  |  |  |  |  |  |  |     |                                             |  |  |  |  |  |  |  |  |     |                                           |  |  |  |  |  |  |  |  |     |                                                  |  |  |  |  |  |  |   |     |     |                                     |  |  |  |  |  |  |  |  |     |                                     |  |  |  |  |  |  |  |  |     |  |  |  |  |  |  |  |  |  |     |                                                             |  |  |  |  |  |  |    |     |     |                                   |  |  |  |  |  |  |  |  |     |  |  |  |  |  |  |  |  |  |     |                                                                                                        |  |  |  |  |  |  |      |     |     |                                           |  |  |  |  |  |  |  |  |     |                                       |  |  |  |  |  |  |  |  |     |                                       |  |  |  |  |  |  |  |  |     |  |  |  |  |  |  |  |  |  |     |  |  |  |  |  |  |  |  |  |     |  |  |  |  |  |  |  |  |  |     |  |  |  |  |  |  |  |  |  |     |  |  |  |  |  |  |  |  |  |     |  |  |  |  |  |  |  |  |  |     |  |  |  |  |  |  |  |  |  |     |  |  |  |  |  |  |  |  |  |     |  |  |  |  |  |  |  |  |  |     |  |  |  |  |  |  |  |  |  |     |  |  |  |  |  |  |  |  |  |     |  |  |  |  |  |  |  |  |  |     |  |  |  |  |  |  |  |  |  |     |  |  |  |  |  |  |  |  |  |     |  |  |  |  |  |  |  |  |  |     |  |  |  |  |  |  |  |  |  |     |  |  |  |  |  |  |  |  |  |     |  |  |  |  |  |  |  |  |  |     |  |  |  |  |  |  |  |  |  |     |  |  |  |  |  |  |  |  |  |     |  |  |  |  |  |  |  |  |  |     |  |  |  |  |  |  |  |  |  |     |  |  |  |  |  |  |  |  |  |     |  |  |  |  |  |  |  |  |  |     |  |  |  |  |  |  |  |  |  |     |  |  |  |  |  |  |  |  |  |     |  |  |  |  |  |  |  |  |  |     |  |  |  |  |  |  |  |  |  |     |  |  |  |  |  |  |  |  |  |     |  |  |  |  |  |  |  |  |  |     |  |  |  |  |  |  |  |  |  |     |  |  |  |  |  |  |  |  |  |     |  |  |  |  |  |  |  |  |  |     |  |  |  |  |  |  |  |  |  |     |  |  |  |  |  |  |  |  |  |     |  |  |  |  |  |  |  |  |  |     |  |  |  |  |  |  |  |  |  |     |  |  |  |  |  |  |  |  |  |     |  |  |  |  |  |  |  |  |  |     |  |  |  |  |  |  |  |  |  |     |  |  |  |  |  |  |  |  |  |     |  |  |  |  |  |  |  |  |  |     |  |  |  |  |  |  |  |  |  |     |  |  |  |  |  |  |  |  |  |     |  |  |  |  |  |  |  |  |  |     |  |  |  |  |  |  |  |  |  |     |  |  |  |  |  |  |  |  |  |     |  |  |  |  |  |  |  |  |  |     |  |  |  |  |  |  |  |  |  |     |  |  |  |  |  |  |  |  |  |     |  |  |  |  |  |  |  |  |  |     |  |  |  |  |  |  |  |  |  |     |  |  |  |  |  |  |  |  |  |     |  |  |  |  |  |  |  |  |  |     |  |  |  |  |  |  |  |  |  |     |  |  |  |  |  |  |  |  |  |     |  |  |  |  |  |  |  |  |  |     |  |  |  |  |  |  |  |  |  |     |  |  |  |  |  |  |  |  |  |     |  |  |  |  |  |  |  |  |  |     |  |  |  |  |  |  |  |  |  |     |  |  |  |  |  |  |  |  |  |     |  |  |  |  |  |  |  |  |  |     |  |  |  |  |  |  |  |  |  |     |  |  |  |  |  |  |  |  |  |     |  |  |  |  |  |  |  |  |  |     |  |  |  |  |  |  |  |  |  |     |  |  |  |  |  |  |  |  |  |     |  |  |  |  |  |  |  |  |  |     |  |  |  |  |  |  |  |  |  |     |  |  |  |  |  |  |  |  |  |     |  |  |  |  |  |  |  |  |  |     |  |  |  |  |  |  |  |  |  |     |  |  |  |  |  |  |  |  |  |     |  |  |  |  |  |  |  |  |  |     |  |  |  |  |  |  |  |  |  |     |  |  |  |  |  |  |  |  |  |     |  |  |  |  |  |  |  |  |  |     |  |  |  |  |  |  |  |  |  |     |  |  |  |  |  |  |  |  |  |     |  |  |  |  |  |  |  |  |  |     |  |  |  |  |  |  |  |  |  |     |  |  |  |  |  |  |  |  |  |     |  |  |  |  |  |  |  |  |  |     |  |  |  |  |  |  |  |  |  |     |  |  |  |  |  |  |  |  |  |      |  |  |  |  |  |  |  |  |  |    |                    |  |  |  |  |  |  |  |    |
| Т28                      |                                                                                                                                                                                                                                                                                                                                                                                                                                                                                                                                                                                                                                                                                                                                                                                                                                                                                                                                                                                                                                                                                                                                                                                                                                                                                                                                                                                                                                                                                                                                                                                                                                                                                                                                                                                                                                                                                                                                                                                                                                                                                                                                                                                                                                                                                                                                                                                                                                                                                                                                                                                                                                                                                                                                                                                                                                                                                                                                                                                                                                                                                                                                                                                                                                                                                                                                                                                                                                                                                                                                                                                                                                                                                                                                                                                                                                                                                                                                                                                                                                                                                                                                                                                                                                                                                                                                                                                                                                                                                                                                                                                                                                                                                                                                                                                                                                                                                                                                                                                                                                                                                                                                                                                                                                                                                                                                                                                                                                                                                                                                                                                                                                                                                                                                                                                                                                                                                                                                                                                                                                                                                                                                                                                                                                                                                                                                                                                                                                                                                                                                                                                                                                                                                                                                                                                                                                                                                                                                                                                                                                                                                                                                                                                                                                                                                                                                                                                                                                                                                                                                                                                                                                                                                                                                                                                                                                        |                        |  |           |     |      |                              |                           |                  |  |  |       |  |  |  |  |  |  |  |  |  |       |  |  |  |  |  |  |  |  |  |       |  |  |  |  |  |  |  |  |  |  |  |  |  |  |  |  |                              |   |   |             |            |  |  |  |  |  |            |                           |                  |          |  |  |  |  |  |  |  |  |  |          |  |  |  |  |  |  |  |  |  |          |  |  |  |  |  |  |  |   |   |  |  |  |  |  |  |  |       |  |  |                       |  |          |  |           |    |    |                  |  |    |                       |  |                    |  |     |    |      |            |  |       |                          |  |                     |  |    |    |      |      |     |  |      |  |  |  |     |     |    |         |                          |  |   |  |  |  |  |  |  |  |  |  |     |                                             |  |  |  |  |  |  |  |  |     |                                           |  |  |  |  |  |  |  |  |     |                                                  |  |  |  |  |  |  |   |     |     |                                     |  |  |  |  |  |  |  |  |     |                                     |  |  |  |  |  |  |  |  |     |  |  |  |  |  |  |  |  |  |     |                                                             |  |  |  |  |  |  |    |     |     |                                   |  |  |  |  |  |  |  |  |     |  |  |  |  |  |  |  |  |  |     |                                                                                                        |  |  |  |  |  |  |      |     |     |                                           |  |  |  |  |  |  |  |  |     |                                       |  |  |  |  |  |  |  |  |     |                                       |  |  |  |  |  |  |  |  |     |  |  |  |  |  |  |  |  |  |     |  |  |  |  |  |  |  |  |  |     |  |  |  |  |  |  |  |  |  |     |  |  |  |  |  |  |  |  |  |     |  |  |  |  |  |  |  |  |  |     |  |  |  |  |  |  |  |  |  |     |  |  |  |  |  |  |  |  |  |     |  |  |  |  |  |  |  |  |  |     |  |  |  |  |  |  |  |  |  |     |  |  |  |  |  |  |  |  |  |     |  |  |  |  |  |  |  |  |  |     |  |  |  |  |  |  |  |  |  |     |  |  |  |  |  |  |  |  |  |     |  |  |  |  |  |  |  |  |  |     |  |  |  |  |  |  |  |  |  |     |  |  |  |  |  |  |  |  |  |     |  |  |  |  |  |  |  |  |  |     |  |  |  |  |  |  |  |  |  |     |  |  |  |  |  |  |  |  |  |     |  |  |  |  |  |  |  |  |  |     |  |  |  |  |  |  |  |  |  |     |  |  |  |  |  |  |  |  |  |     |  |  |  |  |  |  |  |  |  |     |  |  |  |  |  |  |  |  |  |     |  |  |  |  |  |  |  |  |  |     |  |  |  |  |  |  |  |  |  |     |  |  |  |  |  |  |  |  |  |     |  |  |  |  |  |  |  |  |  |     |  |  |  |  |  |  |  |  |  |     |  |  |  |  |  |  |  |  |  |     |  |  |  |  |  |  |  |  |  |     |  |  |  |  |  |  |  |  |  |     |  |  |  |  |  |  |  |  |  |     |  |  |  |  |  |  |  |  |  |     |  |  |  |  |  |  |  |  |  |     |  |  |  |  |  |  |  |  |  |     |  |  |  |  |  |  |  |  |  |     |  |  |  |  |  |  |  |  |  |     |  |  |  |  |  |  |  |  |  |     |  |  |  |  |  |  |  |  |  |     |  |  |  |  |  |  |  |  |  |     |  |  |  |  |  |  |  |  |  |     |  |  |  |  |  |  |  |  |  |     |  |  |  |  |  |  |  |  |  |     |  |  |  |  |  |  |  |  |  |     |  |  |  |  |  |  |  |  |  |     |  |  |  |  |  |  |  |  |  |     |  |  |  |  |  |  |  |  |  |     |  |  |  |  |  |  |  |  |  |     |  |  |  |  |  |  |  |  |  |     |  |  |  |  |  |  |  |  |  |     |  |  |  |  |  |  |  |  |  |     |  |  |  |  |  |  |  |  |  |     |  |  |  |  |  |  |  |  |  |     |  |  |  |  |  |  |  |  |  |     |  |  |  |  |  |  |  |  |  |     |  |  |  |  |  |  |  |  |  |     |  |  |  |  |  |  |  |  |  |     |  |  |  |  |  |  |  |  |  |     |  |  |  |  |  |  |  |  |  |     |  |  |  |  |  |  |  |  |  |     |  |  |  |  |  |  |  |  |  |     |  |  |  |  |  |  |  |  |  |     |  |  |  |  |  |  |  |  |  |     |  |  |  |  |  |  |  |  |  |     |  |  |  |  |  |  |  |  |  |     |  |  |  |  |  |  |  |  |  |     |  |  |  |  |  |  |  |  |  |     |  |  |  |  |  |  |  |  |  |     |  |  |  |  |  |  |  |  |  |     |  |  |  |  |  |  |  |  |  |     |  |  |  |  |  |  |  |  |  |     |  |  |  |  |  |  |  |  |  |     |  |  |  |  |  |  |  |  |  |     |  |  |  |  |  |  |  |  |  |     |  |  |  |  |  |  |  |  |  |     |  |  |  |  |  |  |  |  |  |     |  |  |  |  |  |  |  |  |  |     |  |  |  |  |  |  |  |  |  |     |  |  |  |  |  |  |  |  |  |     |  |  |  |  |  |  |  |  |  |     |  |  |  |  |  |  |  |  |  |     |  |  |  |  |  |  |  |  |  |     |  |  |  |  |  |  |  |  |  |     |  |  |  |  |  |  |  |  |  |     |  |  |  |  |  |  |  |  |  |      |  |  |  |  |  |  |  |  |  |    |                    |  |  |  |  |  |  |  |    |
| Т29                      |                                                                                                                                                                                                                                                                                                                                                                                                                                                                                                                                                                                                                                                                                                                                                                                                                                                                                                                                                                                                                                                                                                                                                                                                                                                                                                                                                                                                                                                                                                                                                                                                                                                                                                                                                                                                                                                                                                                                                                                                                                                                                                                                                                                                                                                                                                                                                                                                                                                                                                                                                                                                                                                                                                                                                                                                                                                                                                                                                                                                                                                                                                                                                                                                                                                                                                                                                                                                                                                                                                                                                                                                                                                                                                                                                                                                                                                                                                                                                                                                                                                                                                                                                                                                                                                                                                                                                                                                                                                                                                                                                                                                                                                                                                                                                                                                                                                                                                                                                                                                                                                                                                                                                                                                                                                                                                                                                                                                                                                                                                                                                                                                                                                                                                                                                                                                                                                                                                                                                                                                                                                                                                                                                                                                                                                                                                                                                                                                                                                                                                                                                                                                                                                                                                                                                                                                                                                                                                                                                                                                                                                                                                                                                                                                                                                                                                                                                                                                                                                                                                                                                                                                                                                                                                                                                                                                                                        |                        |  |           |     |      |                              |                           |                  |  |  |       |  |  |  |  |  |  |  |  |  |       |  |  |  |  |  |  |  |  |  |       |  |  |  |  |  |  |  |  |  |  |  |  |  |  |  |  |                              |   |   |             |            |  |  |  |  |  |            |                           |                  |          |  |  |  |  |  |  |  |  |  |          |  |  |  |  |  |  |  |  |  |          |  |  |  |  |  |  |  |   |   |  |  |  |  |  |  |  |       |  |  |                       |  |          |  |           |    |    |                  |  |    |                       |  |                    |  |     |    |      |            |  |       |                          |  |                     |  |    |    |      |      |     |  |      |  |  |  |     |     |    |         |                          |  |   |  |  |  |  |  |  |  |  |  |     |                                             |  |  |  |  |  |  |  |  |     |                                           |  |  |  |  |  |  |  |  |     |                                                  |  |  |  |  |  |  |   |     |     |                                     |  |  |  |  |  |  |  |  |     |                                     |  |  |  |  |  |  |  |  |     |  |  |  |  |  |  |  |  |  |     |                                                             |  |  |  |  |  |  |    |     |     |                                   |  |  |  |  |  |  |  |  |     |  |  |  |  |  |  |  |  |  |     |                                                                                                        |  |  |  |  |  |  |      |     |     |                                           |  |  |  |  |  |  |  |  |     |                                       |  |  |  |  |  |  |  |  |     |                                       |  |  |  |  |  |  |  |  |     |  |  |  |  |  |  |  |  |  |     |  |  |  |  |  |  |  |  |  |     |  |  |  |  |  |  |  |  |  |     |  |  |  |  |  |  |  |  |  |     |  |  |  |  |  |  |  |  |  |     |  |  |  |  |  |  |  |  |  |     |  |  |  |  |  |  |  |  |  |     |  |  |  |  |  |  |  |  |  |     |  |  |  |  |  |  |  |  |  |     |  |  |  |  |  |  |  |  |  |     |  |  |  |  |  |  |  |  |  |     |  |  |  |  |  |  |  |  |  |     |  |  |  |  |  |  |  |  |  |     |  |  |  |  |  |  |  |  |  |     |  |  |  |  |  |  |  |  |  |     |  |  |  |  |  |  |  |  |  |     |  |  |  |  |  |  |  |  |  |     |  |  |  |  |  |  |  |  |  |     |  |  |  |  |  |  |  |  |  |     |  |  |  |  |  |  |  |  |  |     |  |  |  |  |  |  |  |  |  |     |  |  |  |  |  |  |  |  |  |     |  |  |  |  |  |  |  |  |  |     |  |  |  |  |  |  |  |  |  |     |  |  |  |  |  |  |  |  |  |     |  |  |  |  |  |  |  |  |  |     |  |  |  |  |  |  |  |  |  |     |  |  |  |  |  |  |  |  |  |     |  |  |  |  |  |  |  |  |  |     |  |  |  |  |  |  |  |  |  |     |  |  |  |  |  |  |  |  |  |     |  |  |  |  |  |  |  |  |  |     |  |  |  |  |  |  |  |  |  |     |  |  |  |  |  |  |  |  |  |     |  |  |  |  |  |  |  |  |  |     |  |  |  |  |  |  |  |  |  |     |  |  |  |  |  |  |  |  |  |     |  |  |  |  |  |  |  |  |  |     |  |  |  |  |  |  |  |  |  |     |  |  |  |  |  |  |  |  |  |     |  |  |  |  |  |  |  |  |  |     |  |  |  |  |  |  |  |  |  |     |  |  |  |  |  |  |  |  |  |     |  |  |  |  |  |  |  |  |  |     |  |  |  |  |  |  |  |  |  |     |  |  |  |  |  |  |  |  |  |     |  |  |  |  |  |  |  |  |  |     |  |  |  |  |  |  |  |  |  |     |  |  |  |  |  |  |  |  |  |     |  |  |  |  |  |  |  |  |  |     |  |  |  |  |  |  |  |  |  |     |  |  |  |  |  |  |  |  |  |     |  |  |  |  |  |  |  |  |  |     |  |  |  |  |  |  |  |  |  |     |  |  |  |  |  |  |  |  |  |     |  |  |  |  |  |  |  |  |  |     |  |  |  |  |  |  |  |  |  |     |  |  |  |  |  |  |  |  |  |     |  |  |  |  |  |  |  |  |  |     |  |  |  |  |  |  |  |  |  |     |  |  |  |  |  |  |  |  |  |     |  |  |  |  |  |  |  |  |  |     |  |  |  |  |  |  |  |  |  |     |  |  |  |  |  |  |  |  |  |     |  |  |  |  |  |  |  |  |  |     |  |  |  |  |  |  |  |  |  |     |  |  |  |  |  |  |  |  |  |     |  |  |  |  |  |  |  |  |  |     |  |  |  |  |  |  |  |  |  |     |  |  |  |  |  |  |  |  |  |     |  |  |  |  |  |  |  |  |  |     |  |  |  |  |  |  |  |  |  |     |  |  |  |  |  |  |  |  |  |     |  |  |  |  |  |  |  |  |  |     |  |  |  |  |  |  |  |  |  |     |  |  |  |  |  |  |  |  |  |     |  |  |  |  |  |  |  |  |  |     |  |  |  |  |  |  |  |  |  |     |  |  |  |  |  |  |  |  |  |     |  |  |  |  |  |  |  |  |  |     |  |  |  |  |  |  |  |  |  |     |  |  |  |  |  |  |  |  |  |     |  |  |  |  |  |  |  |  |  |     |  |  |  |  |  |  |  |  |  |     |  |  |  |  |  |  |  |  |  |     |  |  |  |  |  |  |  |  |  |      |  |  |  |  |  |  |  |  |  |    |                    |  |  |  |  |  |  |  |    |
| Т30                      |                                                                                                                                                                                                                                                                                                                                                                                                                                                                                                                                                                                                                                                                                                                                                                                                                                                                                                                                                                                                                                                                                                                                                                                                                                                                                                                                                                                                                                                                                                                                                                                                                                                                                                                                                                                                                                                                                                                                                                                                                                                                                                                                                                                                                                                                                                                                                                                                                                                                                                                                                                                                                                                                                                                                                                                                                                                                                                                                                                                                                                                                                                                                                                                                                                                                                                                                                                                                                                                                                                                                                                                                                                                                                                                                                                                                                                                                                                                                                                                                                                                                                                                                                                                                                                                                                                                                                                                                                                                                                                                                                                                                                                                                                                                                                                                                                                                                                                                                                                                                                                                                                                                                                                                                                                                                                                                                                                                                                                                                                                                                                                                                                                                                                                                                                                                                                                                                                                                                                                                                                                                                                                                                                                                                                                                                                                                                                                                                                                                                                                                                                                                                                                                                                                                                                                                                                                                                                                                                                                                                                                                                                                                                                                                                                                                                                                                                                                                                                                                                                                                                                                                                                                                                                                                                                                                                                                        |                        |  |           |     |      |                              |                           |                  |  |  |       |  |  |  |  |  |  |  |  |  |       |  |  |  |  |  |  |  |  |  |       |  |  |  |  |  |  |  |  |  |  |  |  |  |  |  |  |                              |   |   |             |            |  |  |  |  |  |            |                           |                  |          |  |  |  |  |  |  |  |  |  |          |  |  |  |  |  |  |  |  |  |          |  |  |  |  |  |  |  |   |   |  |  |  |  |  |  |  |       |  |  |                       |  |          |  |           |    |    |                  |  |    |                       |  |                    |  |     |    |      |            |  |       |                          |  |                     |  |    |    |      |      |     |  |      |  |  |  |     |     |    |         |                          |  |   |  |  |  |  |  |  |  |  |  |     |                                             |  |  |  |  |  |  |  |  |     |                                           |  |  |  |  |  |  |  |  |     |                                                  |  |  |  |  |  |  |   |     |     |                                     |  |  |  |  |  |  |  |  |     |                                     |  |  |  |  |  |  |  |  |     |  |  |  |  |  |  |  |  |  |     |                                                             |  |  |  |  |  |  |    |     |     |                                   |  |  |  |  |  |  |  |  |     |  |  |  |  |  |  |  |  |  |     |                                                                                                        |  |  |  |  |  |  |      |     |     |                                           |  |  |  |  |  |  |  |  |     |                                       |  |  |  |  |  |  |  |  |     |                                       |  |  |  |  |  |  |  |  |     |  |  |  |  |  |  |  |  |  |     |  |  |  |  |  |  |  |  |  |     |  |  |  |  |  |  |  |  |  |     |  |  |  |  |  |  |  |  |  |     |  |  |  |  |  |  |  |  |  |     |  |  |  |  |  |  |  |  |  |     |  |  |  |  |  |  |  |  |  |     |  |  |  |  |  |  |  |  |  |     |  |  |  |  |  |  |  |  |  |     |  |  |  |  |  |  |  |  |  |     |  |  |  |  |  |  |  |  |  |     |  |  |  |  |  |  |  |  |  |     |  |  |  |  |  |  |  |  |  |     |  |  |  |  |  |  |  |  |  |     |  |  |  |  |  |  |  |  |  |     |  |  |  |  |  |  |  |  |  |     |  |  |  |  |  |  |  |  |  |     |  |  |  |  |  |  |  |  |  |     |  |  |  |  |  |  |  |  |  |     |  |  |  |  |  |  |  |  |  |     |  |  |  |  |  |  |  |  |  |     |  |  |  |  |  |  |  |  |  |     |  |  |  |  |  |  |  |  |  |     |  |  |  |  |  |  |  |  |  |     |  |  |  |  |  |  |  |  |  |     |  |  |  |  |  |  |  |  |  |     |  |  |  |  |  |  |  |  |  |     |  |  |  |  |  |  |  |  |  |     |  |  |  |  |  |  |  |  |  |     |  |  |  |  |  |  |  |  |  |     |  |  |  |  |  |  |  |  |  |     |  |  |  |  |  |  |  |  |  |     |  |  |  |  |  |  |  |  |  |     |  |  |  |  |  |  |  |  |  |     |  |  |  |  |  |  |  |  |  |     |  |  |  |  |  |  |  |  |  |     |  |  |  |  |  |  |  |  |  |     |  |  |  |  |  |  |  |  |  |     |  |  |  |  |  |  |  |  |  |     |  |  |  |  |  |  |  |  |  |     |  |  |  |  |  |  |  |  |  |     |  |  |  |  |  |  |  |  |  |     |  |  |  |  |  |  |  |  |  |     |  |  |  |  |  |  |  |  |  |     |  |  |  |  |  |  |  |  |  |     |  |  |  |  |  |  |  |  |  |     |  |  |  |  |  |  |  |  |  |     |  |  |  |  |  |  |  |  |  |     |  |  |  |  |  |  |  |  |  |     |  |  |  |  |  |  |  |  |  |     |  |  |  |  |  |  |  |  |  |     |  |  |  |  |  |  |  |  |  |     |  |  |  |  |  |  |  |  |  |     |  |  |  |  |  |  |  |  |  |     |  |  |  |  |  |  |  |  |  |     |  |  |  |  |  |  |  |  |  |     |  |  |  |  |  |  |  |  |  |     |  |  |  |  |  |  |  |  |  |     |  |  |  |  |  |  |  |  |  |     |  |  |  |  |  |  |  |  |  |     |  |  |  |  |  |  |  |  |  |     |  |  |  |  |  |  |  |  |  |     |  |  |  |  |  |  |  |  |  |     |  |  |  |  |  |  |  |  |  |     |  |  |  |  |  |  |  |  |  |     |  |  |  |  |  |  |  |  |  |     |  |  |  |  |  |  |  |  |  |     |  |  |  |  |  |  |  |  |  |     |  |  |  |  |  |  |  |  |  |     |  |  |  |  |  |  |  |  |  |     |  |  |  |  |  |  |  |  |  |     |  |  |  |  |  |  |  |  |  |     |  |  |  |  |  |  |  |  |  |     |  |  |  |  |  |  |  |  |  |     |  |  |  |  |  |  |  |  |  |     |  |  |  |  |  |  |  |  |  |     |  |  |  |  |  |  |  |  |  |     |  |  |  |  |  |  |  |  |  |     |  |  |  |  |  |  |  |  |  |     |  |  |  |  |  |  |  |  |  |     |  |  |  |  |  |  |  |  |  |     |  |  |  |  |  |  |  |  |  |     |  |  |  |  |  |  |  |  |  |     |  |  |  |  |  |  |  |  |  |     |  |  |  |  |  |  |  |  |  |     |  |  |  |  |  |  |  |  |  |      |  |  |  |  |  |  |  |  |  |    |                    |  |  |  |  |  |  |  |    |
| Т31                      |                                                                                                                                                                                                                                                                                                                                                                                                                                                                                                                                                                                                                                                                                                                                                                                                                                                                                                                                                                                                                                                                                                                                                                                                                                                                                                                                                                                                                                                                                                                                                                                                                                                                                                                                                                                                                                                                                                                                                                                                                                                                                                                                                                                                                                                                                                                                                                                                                                                                                                                                                                                                                                                                                                                                                                                                                                                                                                                                                                                                                                                                                                                                                                                                                                                                                                                                                                                                                                                                                                                                                                                                                                                                                                                                                                                                                                                                                                                                                                                                                                                                                                                                                                                                                                                                                                                                                                                                                                                                                                                                                                                                                                                                                                                                                                                                                                                                                                                                                                                                                                                                                                                                                                                                                                                                                                                                                                                                                                                                                                                                                                                                                                                                                                                                                                                                                                                                                                                                                                                                                                                                                                                                                                                                                                                                                                                                                                                                                                                                                                                                                                                                                                                                                                                                                                                                                                                                                                                                                                                                                                                                                                                                                                                                                                                                                                                                                                                                                                                                                                                                                                                                                                                                                                                                                                                                                                        |                        |  |           |     |      |                              |                           |                  |  |  |       |  |  |  |  |  |  |  |  |  |       |  |  |  |  |  |  |  |  |  |       |  |  |  |  |  |  |  |  |  |  |  |  |  |  |  |  |                              |   |   |             |            |  |  |  |  |  |            |                           |                  |          |  |  |  |  |  |  |  |  |  |          |  |  |  |  |  |  |  |  |  |          |  |  |  |  |  |  |  |   |   |  |  |  |  |  |  |  |       |  |  |                       |  |          |  |           |    |    |                  |  |    |                       |  |                    |  |     |    |      |            |  |       |                          |  |                     |  |    |    |      |      |     |  |      |  |  |  |     |     |    |         |                          |  |   |  |  |  |  |  |  |  |  |  |     |                                             |  |  |  |  |  |  |  |  |     |                                           |  |  |  |  |  |  |  |  |     |                                                  |  |  |  |  |  |  |   |     |     |                                     |  |  |  |  |  |  |  |  |     |                                     |  |  |  |  |  |  |  |  |     |  |  |  |  |  |  |  |  |  |     |                                                             |  |  |  |  |  |  |    |     |     |                                   |  |  |  |  |  |  |  |  |     |  |  |  |  |  |  |  |  |  |     |                                                                                                        |  |  |  |  |  |  |      |     |     |                                           |  |  |  |  |  |  |  |  |     |                                       |  |  |  |  |  |  |  |  |     |                                       |  |  |  |  |  |  |  |  |     |  |  |  |  |  |  |  |  |  |     |  |  |  |  |  |  |  |  |  |     |  |  |  |  |  |  |  |  |  |     |  |  |  |  |  |  |  |  |  |     |  |  |  |  |  |  |  |  |  |     |  |  |  |  |  |  |  |  |  |     |  |  |  |  |  |  |  |  |  |     |  |  |  |  |  |  |  |  |  |     |  |  |  |  |  |  |  |  |  |     |  |  |  |  |  |  |  |  |  |     |  |  |  |  |  |  |  |  |  |     |  |  |  |  |  |  |  |  |  |     |  |  |  |  |  |  |  |  |  |     |  |  |  |  |  |  |  |  |  |     |  |  |  |  |  |  |  |  |  |     |  |  |  |  |  |  |  |  |  |     |  |  |  |  |  |  |  |  |  |     |  |  |  |  |  |  |  |  |  |     |  |  |  |  |  |  |  |  |  |     |  |  |  |  |  |  |  |  |  |     |  |  |  |  |  |  |  |  |  |     |  |  |  |  |  |  |  |  |  |     |  |  |  |  |  |  |  |  |  |     |  |  |  |  |  |  |  |  |  |     |  |  |  |  |  |  |  |  |  |     |  |  |  |  |  |  |  |  |  |     |  |  |  |  |  |  |  |  |  |     |  |  |  |  |  |  |  |  |  |     |  |  |  |  |  |  |  |  |  |     |  |  |  |  |  |  |  |  |  |     |  |  |  |  |  |  |  |  |  |     |  |  |  |  |  |  |  |  |  |     |  |  |  |  |  |  |  |  |  |     |  |  |  |  |  |  |  |  |  |     |  |  |  |  |  |  |  |  |  |     |  |  |  |  |  |  |  |  |  |     |  |  |  |  |  |  |  |  |  |     |  |  |  |  |  |  |  |  |  |     |  |  |  |  |  |  |  |  |  |     |  |  |  |  |  |  |  |  |  |     |  |  |  |  |  |  |  |  |  |     |  |  |  |  |  |  |  |  |  |     |  |  |  |  |  |  |  |  |  |     |  |  |  |  |  |  |  |  |  |     |  |  |  |  |  |  |  |  |  |     |  |  |  |  |  |  |  |  |  |     |  |  |  |  |  |  |  |  |  |     |  |  |  |  |  |  |  |  |  |     |  |  |  |  |  |  |  |  |  |     |  |  |  |  |  |  |  |  |  |     |  |  |  |  |  |  |  |  |  |     |  |  |  |  |  |  |  |  |  |     |  |  |  |  |  |  |  |  |  |     |  |  |  |  |  |  |  |  |  |     |  |  |  |  |  |  |  |  |  |     |  |  |  |  |  |  |  |  |  |     |  |  |  |  |  |  |  |  |  |     |  |  |  |  |  |  |  |  |  |     |  |  |  |  |  |  |  |  |  |     |  |  |  |  |  |  |  |  |  |     |  |  |  |  |  |  |  |  |  |     |  |  |  |  |  |  |  |  |  |     |  |  |  |  |  |  |  |  |  |     |  |  |  |  |  |  |  |  |  |     |  |  |  |  |  |  |  |  |  |     |  |  |  |  |  |  |  |  |  |     |  |  |  |  |  |  |  |  |  |     |  |  |  |  |  |  |  |  |  |     |  |  |  |  |  |  |  |  |  |     |  |  |  |  |  |  |  |  |  |     |  |  |  |  |  |  |  |  |  |     |  |  |  |  |  |  |  |  |  |     |  |  |  |  |  |  |  |  |  |     |  |  |  |  |  |  |  |  |  |     |  |  |  |  |  |  |  |  |  |     |  |  |  |  |  |  |  |  |  |     |  |  |  |  |  |  |  |  |  |     |  |  |  |  |  |  |  |  |  |     |  |  |  |  |  |  |  |  |  |     |  |  |  |  |  |  |  |  |  |     |  |  |  |  |  |  |  |  |  |     |  |  |  |  |  |  |  |  |  |     |  |  |  |  |  |  |  |  |  |     |  |  |  |  |  |  |  |  |  |     |  |  |  |  |  |  |  |  |  |     |  |  |  |  |  |  |  |  |  |      |  |  |  |  |  |  |  |  |  |    |                    |  |  |  |  |  |  |  |    |
| Т32                      |                                                                                                                                                                                                                                                                                                                                                                                                                                                                                                                                                                                                                                                                                                                                                                                                                                                                                                                                                                                                                                                                                                                                                                                                                                                                                                                                                                                                                                                                                                                                                                                                                                                                                                                                                                                                                                                                                                                                                                                                                                                                                                                                                                                                                                                                                                                                                                                                                                                                                                                                                                                                                                                                                                                                                                                                                                                                                                                                                                                                                                                                                                                                                                                                                                                                                                                                                                                                                                                                                                                                                                                                                                                                                                                                                                                                                                                                                                                                                                                                                                                                                                                                                                                                                                                                                                                                                                                                                                                                                                                                                                                                                                                                                                                                                                                                                                                                                                                                                                                                                                                                                                                                                                                                                                                                                                                                                                                                                                                                                                                                                                                                                                                                                                                                                                                                                                                                                                                                                                                                                                                                                                                                                                                                                                                                                                                                                                                                                                                                                                                                                                                                                                                                                                                                                                                                                                                                                                                                                                                                                                                                                                                                                                                                                                                                                                                                                                                                                                                                                                                                                                                                                                                                                                                                                                                                                                        |                        |  |           |     |      |                              |                           |                  |  |  |       |  |  |  |  |  |  |  |  |  |       |  |  |  |  |  |  |  |  |  |       |  |  |  |  |  |  |  |  |  |  |  |  |  |  |  |  |                              |   |   |             |            |  |  |  |  |  |            |                           |                  |          |  |  |  |  |  |  |  |  |  |          |  |  |  |  |  |  |  |  |  |          |  |  |  |  |  |  |  |   |   |  |  |  |  |  |  |  |       |  |  |                       |  |          |  |           |    |    |                  |  |    |                       |  |                    |  |     |    |      |            |  |       |                          |  |                     |  |    |    |      |      |     |  |      |  |  |  |     |     |    |         |                          |  |   |  |  |  |  |  |  |  |  |  |     |                                             |  |  |  |  |  |  |  |  |     |                                           |  |  |  |  |  |  |  |  |     |                                                  |  |  |  |  |  |  |   |     |     |                                     |  |  |  |  |  |  |  |  |     |                                     |  |  |  |  |  |  |  |  |     |  |  |  |  |  |  |  |  |  |     |                                                             |  |  |  |  |  |  |    |     |     |                                   |  |  |  |  |  |  |  |  |     |  |  |  |  |  |  |  |  |  |     |                                                                                                        |  |  |  |  |  |  |      |     |     |                                           |  |  |  |  |  |  |  |  |     |                                       |  |  |  |  |  |  |  |  |     |                                       |  |  |  |  |  |  |  |  |     |  |  |  |  |  |  |  |  |  |     |  |  |  |  |  |  |  |  |  |     |  |  |  |  |  |  |  |  |  |     |  |  |  |  |  |  |  |  |  |     |  |  |  |  |  |  |  |  |  |     |  |  |  |  |  |  |  |  |  |     |  |  |  |  |  |  |  |  |  |     |  |  |  |  |  |  |  |  |  |     |  |  |  |  |  |  |  |  |  |     |  |  |  |  |  |  |  |  |  |     |  |  |  |  |  |  |  |  |  |     |  |  |  |  |  |  |  |  |  |     |  |  |  |  |  |  |  |  |  |     |  |  |  |  |  |  |  |  |  |     |  |  |  |  |  |  |  |  |  |     |  |  |  |  |  |  |  |  |  |     |  |  |  |  |  |  |  |  |  |     |  |  |  |  |  |  |  |  |  |     |  |  |  |  |  |  |  |  |  |     |  |  |  |  |  |  |  |  |  |     |  |  |  |  |  |  |  |  |  |     |  |  |  |  |  |  |  |  |  |     |  |  |  |  |  |  |  |  |  |     |  |  |  |  |  |  |  |  |  |     |  |  |  |  |  |  |  |  |  |     |  |  |  |  |  |  |  |  |  |     |  |  |  |  |  |  |  |  |  |     |  |  |  |  |  |  |  |  |  |     |  |  |  |  |  |  |  |  |  |     |  |  |  |  |  |  |  |  |  |     |  |  |  |  |  |  |  |  |  |     |  |  |  |  |  |  |  |  |  |     |  |  |  |  |  |  |  |  |  |     |  |  |  |  |  |  |  |  |  |     |  |  |  |  |  |  |  |  |  |     |  |  |  |  |  |  |  |  |  |     |  |  |  |  |  |  |  |  |  |     |  |  |  |  |  |  |  |  |  |     |  |  |  |  |  |  |  |  |  |     |  |  |  |  |  |  |  |  |  |     |  |  |  |  |  |  |  |  |  |     |  |  |  |  |  |  |  |  |  |     |  |  |  |  |  |  |  |  |  |     |  |  |  |  |  |  |  |  |  |     |  |  |  |  |  |  |  |  |  |     |  |  |  |  |  |  |  |  |  |     |  |  |  |  |  |  |  |  |  |     |  |  |  |  |  |  |  |  |  |     |  |  |  |  |  |  |  |  |  |     |  |  |  |  |  |  |  |  |  |     |  |  |  |  |  |  |  |  |  |     |  |  |  |  |  |  |  |  |  |     |  |  |  |  |  |  |  |  |  |     |  |  |  |  |  |  |  |  |  |     |  |  |  |  |  |  |  |  |  |     |  |  |  |  |  |  |  |  |  |     |  |  |  |  |  |  |  |  |  |     |  |  |  |  |  |  |  |  |  |     |  |  |  |  |  |  |  |  |  |     |  |  |  |  |  |  |  |  |  |     |  |  |  |  |  |  |  |  |  |     |  |  |  |  |  |  |  |  |  |     |  |  |  |  |  |  |  |  |  |     |  |  |  |  |  |  |  |  |  |     |  |  |  |  |  |  |  |  |  |     |  |  |  |  |  |  |  |  |  |     |  |  |  |  |  |  |  |  |  |     |  |  |  |  |  |  |  |  |  |     |  |  |  |  |  |  |  |  |  |     |  |  |  |  |  |  |  |  |  |     |  |  |  |  |  |  |  |  |  |     |  |  |  |  |  |  |  |  |  |     |  |  |  |  |  |  |  |  |  |     |  |  |  |  |  |  |  |  |  |     |  |  |  |  |  |  |  |  |  |     |  |  |  |  |  |  |  |  |  |     |  |  |  |  |  |  |  |  |  |     |  |  |  |  |  |  |  |  |  |     |  |  |  |  |  |  |  |  |  |     |  |  |  |  |  |  |  |  |  |     |  |  |  |  |  |  |  |  |  |     |  |  |  |  |  |  |  |  |  |     |  |  |  |  |  |  |  |  |  |     |  |  |  |  |  |  |  |  |  |     |  |  |  |  |  |  |  |  |  |     |  |  |  |  |  |  |  |  |  |      |  |  |  |  |  |  |  |  |  |    |                    |  |  |  |  |  |  |  |    |
| Т33                      |                                                                                                                                                                                                                                                                                                                                                                                                                                                                                                                                                                                                                                                                                                                                                                                                                                                                                                                                                                                                                                                                                                                                                                                                                                                                                                                                                                                                                                                                                                                                                                                                                                                                                                                                                                                                                                                                                                                                                                                                                                                                                                                                                                                                                                                                                                                                                                                                                                                                                                                                                                                                                                                                                                                                                                                                                                                                                                                                                                                                                                                                                                                                                                                                                                                                                                                                                                                                                                                                                                                                                                                                                                                                                                                                                                                                                                                                                                                                                                                                                                                                                                                                                                                                                                                                                                                                                                                                                                                                                                                                                                                                                                                                                                                                                                                                                                                                                                                                                                                                                                                                                                                                                                                                                                                                                                                                                                                                                                                                                                                                                                                                                                                                                                                                                                                                                                                                                                                                                                                                                                                                                                                                                                                                                                                                                                                                                                                                                                                                                                                                                                                                                                                                                                                                                                                                                                                                                                                                                                                                                                                                                                                                                                                                                                                                                                                                                                                                                                                                                                                                                                                                                                                                                                                                                                                                                                        |                        |  |           |     |      |                              |                           |                  |  |  |       |  |  |  |  |  |  |  |  |  |       |  |  |  |  |  |  |  |  |  |       |  |  |  |  |  |  |  |  |  |  |  |  |  |  |  |  |                              |   |   |             |            |  |  |  |  |  |            |                           |                  |          |  |  |  |  |  |  |  |  |  |          |  |  |  |  |  |  |  |  |  |          |  |  |  |  |  |  |  |   |   |  |  |  |  |  |  |  |       |  |  |                       |  |          |  |           |    |    |                  |  |    |                       |  |                    |  |     |    |      |            |  |       |                          |  |                     |  |    |    |      |      |     |  |      |  |  |  |     |     |    |         |                          |  |   |  |  |  |  |  |  |  |  |  |     |                                             |  |  |  |  |  |  |  |  |     |                                           |  |  |  |  |  |  |  |  |     |                                                  |  |  |  |  |  |  |   |     |     |                                     |  |  |  |  |  |  |  |  |     |                                     |  |  |  |  |  |  |  |  |     |  |  |  |  |  |  |  |  |  |     |                                                             |  |  |  |  |  |  |    |     |     |                                   |  |  |  |  |  |  |  |  |     |  |  |  |  |  |  |  |  |  |     |                                                                                                        |  |  |  |  |  |  |      |     |     |                                           |  |  |  |  |  |  |  |  |     |                                       |  |  |  |  |  |  |  |  |     |                                       |  |  |  |  |  |  |  |  |     |  |  |  |  |  |  |  |  |  |     |  |  |  |  |  |  |  |  |  |     |  |  |  |  |  |  |  |  |  |     |  |  |  |  |  |  |  |  |  |     |  |  |  |  |  |  |  |  |  |     |  |  |  |  |  |  |  |  |  |     |  |  |  |  |  |  |  |  |  |     |  |  |  |  |  |  |  |  |  |     |  |  |  |  |  |  |  |  |  |     |  |  |  |  |  |  |  |  |  |     |  |  |  |  |  |  |  |  |  |     |  |  |  |  |  |  |  |  |  |     |  |  |  |  |  |  |  |  |  |     |  |  |  |  |  |  |  |  |  |     |  |  |  |  |  |  |  |  |  |     |  |  |  |  |  |  |  |  |  |     |  |  |  |  |  |  |  |  |  |     |  |  |  |  |  |  |  |  |  |     |  |  |  |  |  |  |  |  |  |     |  |  |  |  |  |  |  |  |  |     |  |  |  |  |  |  |  |  |  |     |  |  |  |  |  |  |  |  |  |     |  |  |  |  |  |  |  |  |  |     |  |  |  |  |  |  |  |  |  |     |  |  |  |  |  |  |  |  |  |     |  |  |  |  |  |  |  |  |  |     |  |  |  |  |  |  |  |  |  |     |  |  |  |  |  |  |  |  |  |     |  |  |  |  |  |  |  |  |  |     |  |  |  |  |  |  |  |  |  |     |  |  |  |  |  |  |  |  |  |     |  |  |  |  |  |  |  |  |  |     |  |  |  |  |  |  |  |  |  |     |  |  |  |  |  |  |  |  |  |     |  |  |  |  |  |  |  |  |  |     |  |  |  |  |  |  |  |  |  |     |  |  |  |  |  |  |  |  |  |     |  |  |  |  |  |  |  |  |  |     |  |  |  |  |  |  |  |  |  |     |  |  |  |  |  |  |  |  |  |     |  |  |  |  |  |  |  |  |  |     |  |  |  |  |  |  |  |  |  |     |  |  |  |  |  |  |  |  |  |     |  |  |  |  |  |  |  |  |  |     |  |  |  |  |  |  |  |  |  |     |  |  |  |  |  |  |  |  |  |     |  |  |  |  |  |  |  |  |  |     |  |  |  |  |  |  |  |  |  |     |  |  |  |  |  |  |  |  |  |     |  |  |  |  |  |  |  |  |  |     |  |  |  |  |  |  |  |  |  |     |  |  |  |  |  |  |  |  |  |     |  |  |  |  |  |  |  |  |  |     |  |  |  |  |  |  |  |  |  |     |  |  |  |  |  |  |  |  |  |     |  |  |  |  |  |  |  |  |  |     |  |  |  |  |  |  |  |  |  |     |  |  |  |  |  |  |  |  |  |     |  |  |  |  |  |  |  |  |  |     |  |  |  |  |  |  |  |  |  |     |  |  |  |  |  |  |  |  |  |     |  |  |  |  |  |  |  |  |  |     |  |  |  |  |  |  |  |  |  |     |  |  |  |  |  |  |  |  |  |     |  |  |  |  |  |  |  |  |  |     |  |  |  |  |  |  |  |  |  |     |  |  |  |  |  |  |  |  |  |     |  |  |  |  |  |  |  |  |  |     |  |  |  |  |  |  |  |  |  |     |  |  |  |  |  |  |  |  |  |     |  |  |  |  |  |  |  |  |  |     |  |  |  |  |  |  |  |  |  |     |  |  |  |  |  |  |  |  |  |     |  |  |  |  |  |  |  |  |  |     |  |  |  |  |  |  |  |  |  |     |  |  |  |  |  |  |  |  |  |     |  |  |  |  |  |  |  |  |  |     |  |  |  |  |  |  |  |  |  |     |  |  |  |  |  |  |  |  |  |     |  |  |  |  |  |  |  |  |  |     |  |  |  |  |  |  |  |  |  |     |  |  |  |  |  |  |  |  |  |     |  |  |  |  |  |  |  |  |  |     |  |  |  |  |  |  |  |  |  |     |  |  |  |  |  |  |  |  |  |     |  |  |  |  |  |  |  |  |  |      |  |  |  |  |  |  |  |  |  |    |                    |  |  |  |  |  |  |  |    |
| Т34                      |                                                                                                                                                                                                                                                                                                                                                                                                                                                                                                                                                                                                                                                                                                                                                                                                                                                                                                                                                                                                                                                                                                                                                                                                                                                                                                                                                                                                                                                                                                                                                                                                                                                                                                                                                                                                                                                                                                                                                                                                                                                                                                                                                                                                                                                                                                                                                                                                                                                                                                                                                                                                                                                                                                                                                                                                                                                                                                                                                                                                                                                                                                                                                                                                                                                                                                                                                                                                                                                                                                                                                                                                                                                                                                                                                                                                                                                                                                                                                                                                                                                                                                                                                                                                                                                                                                                                                                                                                                                                                                                                                                                                                                                                                                                                                                                                                                                                                                                                                                                                                                                                                                                                                                                                                                                                                                                                                                                                                                                                                                                                                                                                                                                                                                                                                                                                                                                                                                                                                                                                                                                                                                                                                                                                                                                                                                                                                                                                                                                                                                                                                                                                                                                                                                                                                                                                                                                                                                                                                                                                                                                                                                                                                                                                                                                                                                                                                                                                                                                                                                                                                                                                                                                                                                                                                                                                                                        |                        |  |           |     |      |                              |                           |                  |  |  |       |  |  |  |  |  |  |  |  |  |       |  |  |  |  |  |  |  |  |  |       |  |  |  |  |  |  |  |  |  |  |  |  |  |  |  |  |                              |   |   |             |            |  |  |  |  |  |            |                           |                  |          |  |  |  |  |  |  |  |  |  |          |  |  |  |  |  |  |  |  |  |          |  |  |  |  |  |  |  |   |   |  |  |  |  |  |  |  |       |  |  |                       |  |          |  |           |    |    |                  |  |    |                       |  |                    |  |     |    |      |            |  |       |                          |  |                     |  |    |    |      |      |     |  |      |  |  |  |     |     |    |         |                          |  |   |  |  |  |  |  |  |  |  |  |     |                                             |  |  |  |  |  |  |  |  |     |                                           |  |  |  |  |  |  |  |  |     |                                                  |  |  |  |  |  |  |   |     |     |                                     |  |  |  |  |  |  |  |  |     |                                     |  |  |  |  |  |  |  |  |     |  |  |  |  |  |  |  |  |  |     |                                                             |  |  |  |  |  |  |    |     |     |                                   |  |  |  |  |  |  |  |  |     |  |  |  |  |  |  |  |  |  |     |                                                                                                        |  |  |  |  |  |  |      |     |     |                                           |  |  |  |  |  |  |  |  |     |                                       |  |  |  |  |  |  |  |  |     |                                       |  |  |  |  |  |  |  |  |     |  |  |  |  |  |  |  |  |  |     |  |  |  |  |  |  |  |  |  |     |  |  |  |  |  |  |  |  |  |     |  |  |  |  |  |  |  |  |  |     |  |  |  |  |  |  |  |  |  |     |  |  |  |  |  |  |  |  |  |     |  |  |  |  |  |  |  |  |  |     |  |  |  |  |  |  |  |  |  |     |  |  |  |  |  |  |  |  |  |     |  |  |  |  |  |  |  |  |  |     |  |  |  |  |  |  |  |  |  |     |  |  |  |  |  |  |  |  |  |     |  |  |  |  |  |  |  |  |  |     |  |  |  |  |  |  |  |  |  |     |  |  |  |  |  |  |  |  |  |     |  |  |  |  |  |  |  |  |  |     |  |  |  |  |  |  |  |  |  |     |  |  |  |  |  |  |  |  |  |     |  |  |  |  |  |  |  |  |  |     |  |  |  |  |  |  |  |  |  |     |  |  |  |  |  |  |  |  |  |     |  |  |  |  |  |  |  |  |  |     |  |  |  |  |  |  |  |  |  |     |  |  |  |  |  |  |  |  |  |     |  |  |  |  |  |  |  |  |  |     |  |  |  |  |  |  |  |  |  |     |  |  |  |  |  |  |  |  |  |     |  |  |  |  |  |  |  |  |  |     |  |  |  |  |  |  |  |  |  |     |  |  |  |  |  |  |  |  |  |     |  |  |  |  |  |  |  |  |  |     |  |  |  |  |  |  |  |  |  |     |  |  |  |  |  |  |  |  |  |     |  |  |  |  |  |  |  |  |  |     |  |  |  |  |  |  |  |  |  |     |  |  |  |  |  |  |  |  |  |     |  |  |  |  |  |  |  |  |  |     |  |  |  |  |  |  |  |  |  |     |  |  |  |  |  |  |  |  |  |     |  |  |  |  |  |  |  |  |  |     |  |  |  |  |  |  |  |  |  |     |  |  |  |  |  |  |  |  |  |     |  |  |  |  |  |  |  |  |  |     |  |  |  |  |  |  |  |  |  |     |  |  |  |  |  |  |  |  |  |     |  |  |  |  |  |  |  |  |  |     |  |  |  |  |  |  |  |  |  |     |  |  |  |  |  |  |  |  |  |     |  |  |  |  |  |  |  |  |  |     |  |  |  |  |  |  |  |  |  |     |  |  |  |  |  |  |  |  |  |     |  |  |  |  |  |  |  |  |  |     |  |  |  |  |  |  |  |  |  |     |  |  |  |  |  |  |  |  |  |     |  |  |  |  |  |  |  |  |  |     |  |  |  |  |  |  |  |  |  |     |  |  |  |  |  |  |  |  |  |     |  |  |  |  |  |  |  |  |  |     |  |  |  |  |  |  |  |  |  |     |  |  |  |  |  |  |  |  |  |     |  |  |  |  |  |  |  |  |  |     |  |  |  |  |  |  |  |  |  |     |  |  |  |  |  |  |  |  |  |     |  |  |  |  |  |  |  |  |  |     |  |  |  |  |  |  |  |  |  |     |  |  |  |  |  |  |  |  |  |     |  |  |  |  |  |  |  |  |  |     |  |  |  |  |  |  |  |  |  |     |  |  |  |  |  |  |  |  |  |     |  |  |  |  |  |  |  |  |  |     |  |  |  |  |  |  |  |  |  |     |  |  |  |  |  |  |  |  |  |     |  |  |  |  |  |  |  |  |  |     |  |  |  |  |  |  |  |  |  |     |  |  |  |  |  |  |  |  |  |     |  |  |  |  |  |  |  |  |  |     |  |  |  |  |  |  |  |  |  |     |  |  |  |  |  |  |  |  |  |     |  |  |  |  |  |  |  |  |  |     |  |  |  |  |  |  |  |  |  |     |  |  |  |  |  |  |  |  |  |     |  |  |  |  |  |  |  |  |  |     |  |  |  |  |  |  |  |  |  |     |  |  |  |  |  |  |  |  |  |     |  |  |  |  |  |  |  |  |  |     |  |  |  |  |  |  |  |  |  |      |  |  |  |  |  |  |  |  |  |    |                    |  |  |  |  |  |  |  |    |
| Т35                      |                                                                                                                                                                                                                                                                                                                                                                                                                                                                                                                                                                                                                                                                                                                                                                                                                                                                                                                                                                                                                                                                                                                                                                                                                                                                                                                                                                                                                                                                                                                                                                                                                                                                                                                                                                                                                                                                                                                                                                                                                                                                                                                                                                                                                                                                                                                                                                                                                                                                                                                                                                                                                                                                                                                                                                                                                                                                                                                                                                                                                                                                                                                                                                                                                                                                                                                                                                                                                                                                                                                                                                                                                                                                                                                                                                                                                                                                                                                                                                                                                                                                                                                                                                                                                                                                                                                                                                                                                                                                                                                                                                                                                                                                                                                                                                                                                                                                                                                                                                                                                                                                                                                                                                                                                                                                                                                                                                                                                                                                                                                                                                                                                                                                                                                                                                                                                                                                                                                                                                                                                                                                                                                                                                                                                                                                                                                                                                                                                                                                                                                                                                                                                                                                                                                                                                                                                                                                                                                                                                                                                                                                                                                                                                                                                                                                                                                                                                                                                                                                                                                                                                                                                                                                                                                                                                                                                                        |                        |  |           |     |      |                              |                           |                  |  |  |       |  |  |  |  |  |  |  |  |  |       |  |  |  |  |  |  |  |  |  |       |  |  |  |  |  |  |  |  |  |  |  |  |  |  |  |  |                              |   |   |             |            |  |  |  |  |  |            |                           |                  |          |  |  |  |  |  |  |  |  |  |          |  |  |  |  |  |  |  |  |  |          |  |  |  |  |  |  |  |   |   |  |  |  |  |  |  |  |       |  |  |                       |  |          |  |           |    |    |                  |  |    |                       |  |                    |  |     |    |      |            |  |       |                          |  |                     |  |    |    |      |      |     |  |      |  |  |  |     |     |    |         |                          |  |   |  |  |  |  |  |  |  |  |  |     |                                             |  |  |  |  |  |  |  |  |     |                                           |  |  |  |  |  |  |  |  |     |                                                  |  |  |  |  |  |  |   |     |     |                                     |  |  |  |  |  |  |  |  |     |                                     |  |  |  |  |  |  |  |  |     |  |  |  |  |  |  |  |  |  |     |                                                             |  |  |  |  |  |  |    |     |     |                                   |  |  |  |  |  |  |  |  |     |  |  |  |  |  |  |  |  |  |     |                                                                                                        |  |  |  |  |  |  |      |     |     |                                           |  |  |  |  |  |  |  |  |     |                                       |  |  |  |  |  |  |  |  |     |                                       |  |  |  |  |  |  |  |  |     |  |  |  |  |  |  |  |  |  |     |  |  |  |  |  |  |  |  |  |     |  |  |  |  |  |  |  |  |  |     |  |  |  |  |  |  |  |  |  |     |  |  |  |  |  |  |  |  |  |     |  |  |  |  |  |  |  |  |  |     |  |  |  |  |  |  |  |  |  |     |  |  |  |  |  |  |  |  |  |     |  |  |  |  |  |  |  |  |  |     |  |  |  |  |  |  |  |  |  |     |  |  |  |  |  |  |  |  |  |     |  |  |  |  |  |  |  |  |  |     |  |  |  |  |  |  |  |  |  |     |  |  |  |  |  |  |  |  |  |     |  |  |  |  |  |  |  |  |  |     |  |  |  |  |  |  |  |  |  |     |  |  |  |  |  |  |  |  |  |     |  |  |  |  |  |  |  |  |  |     |  |  |  |  |  |  |  |  |  |     |  |  |  |  |  |  |  |  |  |     |  |  |  |  |  |  |  |  |  |     |  |  |  |  |  |  |  |  |  |     |  |  |  |  |  |  |  |  |  |     |  |  |  |  |  |  |  |  |  |     |  |  |  |  |  |  |  |  |  |     |  |  |  |  |  |  |  |  |  |     |  |  |  |  |  |  |  |  |  |     |  |  |  |  |  |  |  |  |  |     |  |  |  |  |  |  |  |  |  |     |  |  |  |  |  |  |  |  |  |     |  |  |  |  |  |  |  |  |  |     |  |  |  |  |  |  |  |  |  |     |  |  |  |  |  |  |  |  |  |     |  |  |  |  |  |  |  |  |  |     |  |  |  |  |  |  |  |  |  |     |  |  |  |  |  |  |  |  |  |     |  |  |  |  |  |  |  |  |  |     |  |  |  |  |  |  |  |  |  |     |  |  |  |  |  |  |  |  |  |     |  |  |  |  |  |  |  |  |  |     |  |  |  |  |  |  |  |  |  |     |  |  |  |  |  |  |  |  |  |     |  |  |  |  |  |  |  |  |  |     |  |  |  |  |  |  |  |  |  |     |  |  |  |  |  |  |  |  |  |     |  |  |  |  |  |  |  |  |  |     |  |  |  |  |  |  |  |  |  |     |  |  |  |  |  |  |  |  |  |     |  |  |  |  |  |  |  |  |  |     |  |  |  |  |  |  |  |  |  |     |  |  |  |  |  |  |  |  |  |     |  |  |  |  |  |  |  |  |  |     |  |  |  |  |  |  |  |  |  |     |  |  |  |  |  |  |  |  |  |     |  |  |  |  |  |  |  |  |  |     |  |  |  |  |  |  |  |  |  |     |  |  |  |  |  |  |  |  |  |     |  |  |  |  |  |  |  |  |  |     |  |  |  |  |  |  |  |  |  |     |  |  |  |  |  |  |  |  |  |     |  |  |  |  |  |  |  |  |  |     |  |  |  |  |  |  |  |  |  |     |  |  |  |  |  |  |  |  |  |     |  |  |  |  |  |  |  |  |  |     |  |  |  |  |  |  |  |  |  |     |  |  |  |  |  |  |  |  |  |     |  |  |  |  |  |  |  |  |  |     |  |  |  |  |  |  |  |  |  |     |  |  |  |  |  |  |  |  |  |     |  |  |  |  |  |  |  |  |  |     |  |  |  |  |  |  |  |  |  |     |  |  |  |  |  |  |  |  |  |     |  |  |  |  |  |  |  |  |  |     |  |  |  |  |  |  |  |  |  |     |  |  |  |  |  |  |  |  |  |     |  |  |  |  |  |  |  |  |  |     |  |  |  |  |  |  |  |  |  |     |  |  |  |  |  |  |  |  |  |     |  |  |  |  |  |  |  |  |  |     |  |  |  |  |  |  |  |  |  |     |  |  |  |  |  |  |  |  |  |     |  |  |  |  |  |  |  |  |  |     |  |  |  |  |  |  |  |  |  |     |  |  |  |  |  |  |  |  |  |     |  |  |  |  |  |  |  |  |  |     |  |  |  |  |  |  |  |  |  |      |  |  |  |  |  |  |  |  |  |    |                    |  |  |  |  |  |  |  |    |
| Т36                      |                                                                                                                                                                                                                                                                                                                                                                                                                                                                                                                                                                                                                                                                                                                                                                                                                                                                                                                                                                                                                                                                                                                                                                                                                                                                                                                                                                                                                                                                                                                                                                                                                                                                                                                                                                                                                                                                                                                                                                                                                                                                                                                                                                                                                                                                                                                                                                                                                                                                                                                                                                                                                                                                                                                                                                                                                                                                                                                                                                                                                                                                                                                                                                                                                                                                                                                                                                                                                                                                                                                                                                                                                                                                                                                                                                                                                                                                                                                                                                                                                                                                                                                                                                                                                                                                                                                                                                                                                                                                                                                                                                                                                                                                                                                                                                                                                                                                                                                                                                                                                                                                                                                                                                                                                                                                                                                                                                                                                                                                                                                                                                                                                                                                                                                                                                                                                                                                                                                                                                                                                                                                                                                                                                                                                                                                                                                                                                                                                                                                                                                                                                                                                                                                                                                                                                                                                                                                                                                                                                                                                                                                                                                                                                                                                                                                                                                                                                                                                                                                                                                                                                                                                                                                                                                                                                                                                                        |                        |  |           |     |      |                              |                           |                  |  |  |       |  |  |  |  |  |  |  |  |  |       |  |  |  |  |  |  |  |  |  |       |  |  |  |  |  |  |  |  |  |  |  |  |  |  |  |  |                              |   |   |             |            |  |  |  |  |  |            |                           |                  |          |  |  |  |  |  |  |  |  |  |          |  |  |  |  |  |  |  |  |  |          |  |  |  |  |  |  |  |   |   |  |  |  |  |  |  |  |       |  |  |                       |  |          |  |           |    |    |                  |  |    |                       |  |                    |  |     |    |      |            |  |       |                          |  |                     |  |    |    |      |      |     |  |      |  |  |  |     |     |    |         |                          |  |   |  |  |  |  |  |  |  |  |  |     |                                             |  |  |  |  |  |  |  |  |     |                                           |  |  |  |  |  |  |  |  |     |                                                  |  |  |  |  |  |  |   |     |     |                                     |  |  |  |  |  |  |  |  |     |                                     |  |  |  |  |  |  |  |  |     |  |  |  |  |  |  |  |  |  |     |                                                             |  |  |  |  |  |  |    |     |     |                                   |  |  |  |  |  |  |  |  |     |  |  |  |  |  |  |  |  |  |     |                                                                                                        |  |  |  |  |  |  |      |     |     |                                           |  |  |  |  |  |  |  |  |     |                                       |  |  |  |  |  |  |  |  |     |                                       |  |  |  |  |  |  |  |  |     |  |  |  |  |  |  |  |  |  |     |  |  |  |  |  |  |  |  |  |     |  |  |  |  |  |  |  |  |  |     |  |  |  |  |  |  |  |  |  |     |  |  |  |  |  |  |  |  |  |     |  |  |  |  |  |  |  |  |  |     |  |  |  |  |  |  |  |  |  |     |  |  |  |  |  |  |  |  |  |     |  |  |  |  |  |  |  |  |  |     |  |  |  |  |  |  |  |  |  |     |  |  |  |  |  |  |  |  |  |     |  |  |  |  |  |  |  |  |  |     |  |  |  |  |  |  |  |  |  |     |  |  |  |  |  |  |  |  |  |     |  |  |  |  |  |  |  |  |  |     |  |  |  |  |  |  |  |  |  |     |  |  |  |  |  |  |  |  |  |     |  |  |  |  |  |  |  |  |  |     |  |  |  |  |  |  |  |  |  |     |  |  |  |  |  |  |  |  |  |     |  |  |  |  |  |  |  |  |  |     |  |  |  |  |  |  |  |  |  |     |  |  |  |  |  |  |  |  |  |     |  |  |  |  |  |  |  |  |  |     |  |  |  |  |  |  |  |  |  |     |  |  |  |  |  |  |  |  |  |     |  |  |  |  |  |  |  |  |  |     |  |  |  |  |  |  |  |  |  |     |  |  |  |  |  |  |  |  |  |     |  |  |  |  |  |  |  |  |  |     |  |  |  |  |  |  |  |  |  |     |  |  |  |  |  |  |  |  |  |     |  |  |  |  |  |  |  |  |  |     |  |  |  |  |  |  |  |  |  |     |  |  |  |  |  |  |  |  |  |     |  |  |  |  |  |  |  |  |  |     |  |  |  |  |  |  |  |  |  |     |  |  |  |  |  |  |  |  |  |     |  |  |  |  |  |  |  |  |  |     |  |  |  |  |  |  |  |  |  |     |  |  |  |  |  |  |  |  |  |     |  |  |  |  |  |  |  |  |  |     |  |  |  |  |  |  |  |  |  |     |  |  |  |  |  |  |  |  |  |     |  |  |  |  |  |  |  |  |  |     |  |  |  |  |  |  |  |  |  |     |  |  |  |  |  |  |  |  |  |     |  |  |  |  |  |  |  |  |  |     |  |  |  |  |  |  |  |  |  |     |  |  |  |  |  |  |  |  |  |     |  |  |  |  |  |  |  |  |  |     |  |  |  |  |  |  |  |  |  |     |  |  |  |  |  |  |  |  |  |     |  |  |  |  |  |  |  |  |  |     |  |  |  |  |  |  |  |  |  |     |  |  |  |  |  |  |  |  |  |     |  |  |  |  |  |  |  |  |  |     |  |  |  |  |  |  |  |  |  |     |  |  |  |  |  |  |  |  |  |     |  |  |  |  |  |  |  |  |  |     |  |  |  |  |  |  |  |  |  |     |  |  |  |  |  |  |  |  |  |     |  |  |  |  |  |  |  |  |  |     |  |  |  |  |  |  |  |  |  |     |  |  |  |  |  |  |  |  |  |     |  |  |  |  |  |  |  |  |  |     |  |  |  |  |  |  |  |  |  |     |  |  |  |  |  |  |  |  |  |     |  |  |  |  |  |  |  |  |  |     |  |  |  |  |  |  |  |  |  |     |  |  |  |  |  |  |  |  |  |     |  |  |  |  |  |  |  |  |  |     |  |  |  |  |  |  |  |  |  |     |  |  |  |  |  |  |  |  |  |     |  |  |  |  |  |  |  |  |  |     |  |  |  |  |  |  |  |  |  |     |  |  |  |  |  |  |  |  |  |     |  |  |  |  |  |  |  |  |  |     |  |  |  |  |  |  |  |  |  |     |  |  |  |  |  |  |  |  |  |     |  |  |  |  |  |  |  |  |  |     |  |  |  |  |  |  |  |  |  |     |  |  |  |  |  |  |  |  |  |     |  |  |  |  |  |  |  |  |  |     |  |  |  |  |  |  |  |  |  |     |  |  |  |  |  |  |  |  |  |      |  |  |  |  |  |  |  |  |  |    |                    |  |  |  |  |  |  |  |    |
| Т37                      |                                                                                                                                                                                                                                                                                                                                                                                                                                                                                                                                                                                                                                                                                                                                                                                                                                                                                                                                                                                                                                                                                                                                                                                                                                                                                                                                                                                                                                                                                                                                                                                                                                                                                                                                                                                                                                                                                                                                                                                                                                                                                                                                                                                                                                                                                                                                                                                                                                                                                                                                                                                                                                                                                                                                                                                                                                                                                                                                                                                                                                                                                                                                                                                                                                                                                                                                                                                                                                                                                                                                                                                                                                                                                                                                                                                                                                                                                                                                                                                                                                                                                                                                                                                                                                                                                                                                                                                                                                                                                                                                                                                                                                                                                                                                                                                                                                                                                                                                                                                                                                                                                                                                                                                                                                                                                                                                                                                                                                                                                                                                                                                                                                                                                                                                                                                                                                                                                                                                                                                                                                                                                                                                                                                                                                                                                                                                                                                                                                                                                                                                                                                                                                                                                                                                                                                                                                                                                                                                                                                                                                                                                                                                                                                                                                                                                                                                                                                                                                                                                                                                                                                                                                                                                                                                                                                                                                        |                        |  |           |     |      |                              |                           |                  |  |  |       |  |  |  |  |  |  |  |  |  |       |  |  |  |  |  |  |  |  |  |       |  |  |  |  |  |  |  |  |  |  |  |  |  |  |  |  |                              |   |   |             |            |  |  |  |  |  |            |                           |                  |          |  |  |  |  |  |  |  |  |  |          |  |  |  |  |  |  |  |  |  |          |  |  |  |  |  |  |  |   |   |  |  |  |  |  |  |  |       |  |  |                       |  |          |  |           |    |    |                  |  |    |                       |  |                    |  |     |    |      |            |  |       |                          |  |                     |  |    |    |      |      |     |  |      |  |  |  |     |     |    |         |                          |  |   |  |  |  |  |  |  |  |  |  |     |                                             |  |  |  |  |  |  |  |  |     |                                           |  |  |  |  |  |  |  |  |     |                                                  |  |  |  |  |  |  |   |     |     |                                     |  |  |  |  |  |  |  |  |     |                                     |  |  |  |  |  |  |  |  |     |  |  |  |  |  |  |  |  |  |     |                                                             |  |  |  |  |  |  |    |     |     |                                   |  |  |  |  |  |  |  |  |     |  |  |  |  |  |  |  |  |  |     |                                                                                                        |  |  |  |  |  |  |      |     |     |                                           |  |  |  |  |  |  |  |  |     |                                       |  |  |  |  |  |  |  |  |     |                                       |  |  |  |  |  |  |  |  |     |  |  |  |  |  |  |  |  |  |     |  |  |  |  |  |  |  |  |  |     |  |  |  |  |  |  |  |  |  |     |  |  |  |  |  |  |  |  |  |     |  |  |  |  |  |  |  |  |  |     |  |  |  |  |  |  |  |  |  |     |  |  |  |  |  |  |  |  |  |     |  |  |  |  |  |  |  |  |  |     |  |  |  |  |  |  |  |  |  |     |  |  |  |  |  |  |  |  |  |     |  |  |  |  |  |  |  |  |  |     |  |  |  |  |  |  |  |  |  |     |  |  |  |  |  |  |  |  |  |     |  |  |  |  |  |  |  |  |  |     |  |  |  |  |  |  |  |  |  |     |  |  |  |  |  |  |  |  |  |     |  |  |  |  |  |  |  |  |  |     |  |  |  |  |  |  |  |  |  |     |  |  |  |  |  |  |  |  |  |     |  |  |  |  |  |  |  |  |  |     |  |  |  |  |  |  |  |  |  |     |  |  |  |  |  |  |  |  |  |     |  |  |  |  |  |  |  |  |  |     |  |  |  |  |  |  |  |  |  |     |  |  |  |  |  |  |  |  |  |     |  |  |  |  |  |  |  |  |  |     |  |  |  |  |  |  |  |  |  |     |  |  |  |  |  |  |  |  |  |     |  |  |  |  |  |  |  |  |  |     |  |  |  |  |  |  |  |  |  |     |  |  |  |  |  |  |  |  |  |     |  |  |  |  |  |  |  |  |  |     |  |  |  |  |  |  |  |  |  |     |  |  |  |  |  |  |  |  |  |     |  |  |  |  |  |  |  |  |  |     |  |  |  |  |  |  |  |  |  |     |  |  |  |  |  |  |  |  |  |     |  |  |  |  |  |  |  |  |  |     |  |  |  |  |  |  |  |  |  |     |  |  |  |  |  |  |  |  |  |     |  |  |  |  |  |  |  |  |  |     |  |  |  |  |  |  |  |  |  |     |  |  |  |  |  |  |  |  |  |     |  |  |  |  |  |  |  |  |  |     |  |  |  |  |  |  |  |  |  |     |  |  |  |  |  |  |  |  |  |     |  |  |  |  |  |  |  |  |  |     |  |  |  |  |  |  |  |  |  |     |  |  |  |  |  |  |  |  |  |     |  |  |  |  |  |  |  |  |  |     |  |  |  |  |  |  |  |  |  |     |  |  |  |  |  |  |  |  |  |     |  |  |  |  |  |  |  |  |  |     |  |  |  |  |  |  |  |  |  |     |  |  |  |  |  |  |  |  |  |     |  |  |  |  |  |  |  |  |  |     |  |  |  |  |  |  |  |  |  |     |  |  |  |  |  |  |  |  |  |     |  |  |  |  |  |  |  |  |  |     |  |  |  |  |  |  |  |  |  |     |  |  |  |  |  |  |  |  |  |     |  |  |  |  |  |  |  |  |  |     |  |  |  |  |  |  |  |  |  |     |  |  |  |  |  |  |  |  |  |     |  |  |  |  |  |  |  |  |  |     |  |  |  |  |  |  |  |  |  |     |  |  |  |  |  |  |  |  |  |     |  |  |  |  |  |  |  |  |  |     |  |  |  |  |  |  |  |  |  |     |  |  |  |  |  |  |  |  |  |     |  |  |  |  |  |  |  |  |  |     |  |  |  |  |  |  |  |  |  |     |  |  |  |  |  |  |  |  |  |     |  |  |  |  |  |  |  |  |  |     |  |  |  |  |  |  |  |  |  |     |  |  |  |  |  |  |  |  |  |     |  |  |  |  |  |  |  |  |  |     |  |  |  |  |  |  |  |  |  |     |  |  |  |  |  |  |  |  |  |     |  |  |  |  |  |  |  |  |  |     |  |  |  |  |  |  |  |  |  |     |  |  |  |  |  |  |  |  |  |     |  |  |  |  |  |  |  |  |  |     |  |  |  |  |  |  |  |  |  |     |  |  |  |  |  |  |  |  |  |     |  |  |  |  |  |  |  |  |  |      |  |  |  |  |  |  |  |  |  |    |                    |  |  |  |  |  |  |  |    |
| Т38                      |                                                                                                                                                                                                                                                                                                                                                                                                                                                                                                                                                                                                                                                                                                                                                                                                                                                                                                                                                                                                                                                                                                                                                                                                                                                                                                                                                                                                                                                                                                                                                                                                                                                                                                                                                                                                                                                                                                                                                                                                                                                                                                                                                                                                                                                                                                                                                                                                                                                                                                                                                                                                                                                                                                                                                                                                                                                                                                                                                                                                                                                                                                                                                                                                                                                                                                                                                                                                                                                                                                                                                                                                                                                                                                                                                                                                                                                                                                                                                                                                                                                                                                                                                                                                                                                                                                                                                                                                                                                                                                                                                                                                                                                                                                                                                                                                                                                                                                                                                                                                                                                                                                                                                                                                                                                                                                                                                                                                                                                                                                                                                                                                                                                                                                                                                                                                                                                                                                                                                                                                                                                                                                                                                                                                                                                                                                                                                                                                                                                                                                                                                                                                                                                                                                                                                                                                                                                                                                                                                                                                                                                                                                                                                                                                                                                                                                                                                                                                                                                                                                                                                                                                                                                                                                                                                                                                                                        |                        |  |           |     |      |                              |                           |                  |  |  |       |  |  |  |  |  |  |  |  |  |       |  |  |  |  |  |  |  |  |  |       |  |  |  |  |  |  |  |  |  |  |  |  |  |  |  |  |                              |   |   |             |            |  |  |  |  |  |            |                           |                  |          |  |  |  |  |  |  |  |  |  |          |  |  |  |  |  |  |  |  |  |          |  |  |  |  |  |  |  |   |   |  |  |  |  |  |  |  |       |  |  |                       |  |          |  |           |    |    |                  |  |    |                       |  |                    |  |     |    |      |            |  |       |                          |  |                     |  |    |    |      |      |     |  |      |  |  |  |     |     |    |         |                          |  |   |  |  |  |  |  |  |  |  |  |     |                                             |  |  |  |  |  |  |  |  |     |                                           |  |  |  |  |  |  |  |  |     |                                                  |  |  |  |  |  |  |   |     |     |                                     |  |  |  |  |  |  |  |  |     |                                     |  |  |  |  |  |  |  |  |     |  |  |  |  |  |  |  |  |  |     |                                                             |  |  |  |  |  |  |    |     |     |                                   |  |  |  |  |  |  |  |  |     |  |  |  |  |  |  |  |  |  |     |                                                                                                        |  |  |  |  |  |  |      |     |     |                                           |  |  |  |  |  |  |  |  |     |                                       |  |  |  |  |  |  |  |  |     |                                       |  |  |  |  |  |  |  |  |     |  |  |  |  |  |  |  |  |  |     |  |  |  |  |  |  |  |  |  |     |  |  |  |  |  |  |  |  |  |     |  |  |  |  |  |  |  |  |  |     |  |  |  |  |  |  |  |  |  |     |  |  |  |  |  |  |  |  |  |     |  |  |  |  |  |  |  |  |  |     |  |  |  |  |  |  |  |  |  |     |  |  |  |  |  |  |  |  |  |     |  |  |  |  |  |  |  |  |  |     |  |  |  |  |  |  |  |  |  |     |  |  |  |  |  |  |  |  |  |     |  |  |  |  |  |  |  |  |  |     |  |  |  |  |  |  |  |  |  |     |  |  |  |  |  |  |  |  |  |     |  |  |  |  |  |  |  |  |  |     |  |  |  |  |  |  |  |  |  |     |  |  |  |  |  |  |  |  |  |     |  |  |  |  |  |  |  |  |  |     |  |  |  |  |  |  |  |  |  |     |  |  |  |  |  |  |  |  |  |     |  |  |  |  |  |  |  |  |  |     |  |  |  |  |  |  |  |  |  |     |  |  |  |  |  |  |  |  |  |     |  |  |  |  |  |  |  |  |  |     |  |  |  |  |  |  |  |  |  |     |  |  |  |  |  |  |  |  |  |     |  |  |  |  |  |  |  |  |  |     |  |  |  |  |  |  |  |  |  |     |  |  |  |  |  |  |  |  |  |     |  |  |  |  |  |  |  |  |  |     |  |  |  |  |  |  |  |  |  |     |  |  |  |  |  |  |  |  |  |     |  |  |  |  |  |  |  |  |  |     |  |  |  |  |  |  |  |  |  |     |  |  |  |  |  |  |  |  |  |     |  |  |  |  |  |  |  |  |  |     |  |  |  |  |  |  |  |  |  |     |  |  |  |  |  |  |  |  |  |     |  |  |  |  |  |  |  |  |  |     |  |  |  |  |  |  |  |  |  |     |  |  |  |  |  |  |  |  |  |     |  |  |  |  |  |  |  |  |  |     |  |  |  |  |  |  |  |  |  |     |  |  |  |  |  |  |  |  |  |     |  |  |  |  |  |  |  |  |  |     |  |  |  |  |  |  |  |  |  |     |  |  |  |  |  |  |  |  |  |     |  |  |  |  |  |  |  |  |  |     |  |  |  |  |  |  |  |  |  |     |  |  |  |  |  |  |  |  |  |     |  |  |  |  |  |  |  |  |  |     |  |  |  |  |  |  |  |  |  |     |  |  |  |  |  |  |  |  |  |     |  |  |  |  |  |  |  |  |  |     |  |  |  |  |  |  |  |  |  |     |  |  |  |  |  |  |  |  |  |     |  |  |  |  |  |  |  |  |  |     |  |  |  |  |  |  |  |  |  |     |  |  |  |  |  |  |  |  |  |     |  |  |  |  |  |  |  |  |  |     |  |  |  |  |  |  |  |  |  |     |  |  |  |  |  |  |  |  |  |     |  |  |  |  |  |  |  |  |  |     |  |  |  |  |  |  |  |  |  |     |  |  |  |  |  |  |  |  |  |     |  |  |  |  |  |  |  |  |  |     |  |  |  |  |  |  |  |  |  |     |  |  |  |  |  |  |  |  |  |     |  |  |  |  |  |  |  |  |  |     |  |  |  |  |  |  |  |  |  |     |  |  |  |  |  |  |  |  |  |     |  |  |  |  |  |  |  |  |  |     |  |  |  |  |  |  |  |  |  |     |  |  |  |  |  |  |  |  |  |     |  |  |  |  |  |  |  |  |  |     |  |  |  |  |  |  |  |  |  |     |  |  |  |  |  |  |  |  |  |     |  |  |  |  |  |  |  |  |  |     |  |  |  |  |  |  |  |  |  |     |  |  |  |  |  |  |  |  |  |     |  |  |  |  |  |  |  |  |  |     |  |  |  |  |  |  |  |  |  |     |  |  |  |  |  |  |  |  |  |     |  |  |  |  |  |  |  |  |  |     |  |  |  |  |  |  |  |  |  |      |  |  |  |  |  |  |  |  |  |    |                    |  |  |  |  |  |  |  |    |
| Т39                      |                                                                                                                                                                                                                                                                                                                                                                                                                                                                                                                                                                                                                                                                                                                                                                                                                                                                                                                                                                                                                                                                                                                                                                                                                                                                                                                                                                                                                                                                                                                                                                                                                                                                                                                                                                                                                                                                                                                                                                                                                                                                                                                                                                                                                                                                                                                                                                                                                                                                                                                                                                                                                                                                                                                                                                                                                                                                                                                                                                                                                                                                                                                                                                                                                                                                                                                                                                                                                                                                                                                                                                                                                                                                                                                                                                                                                                                                                                                                                                                                                                                                                                                                                                                                                                                                                                                                                                                                                                                                                                                                                                                                                                                                                                                                                                                                                                                                                                                                                                                                                                                                                                                                                                                                                                                                                                                                                                                                                                                                                                                                                                                                                                                                                                                                                                                                                                                                                                                                                                                                                                                                                                                                                                                                                                                                                                                                                                                                                                                                                                                                                                                                                                                                                                                                                                                                                                                                                                                                                                                                                                                                                                                                                                                                                                                                                                                                                                                                                                                                                                                                                                                                                                                                                                                                                                                                                                        |                        |  |           |     |      |                              |                           |                  |  |  |       |  |  |  |  |  |  |  |  |  |       |  |  |  |  |  |  |  |  |  |       |  |  |  |  |  |  |  |  |  |  |  |  |  |  |  |  |                              |   |   |             |            |  |  |  |  |  |            |                           |                  |          |  |  |  |  |  |  |  |  |  |          |  |  |  |  |  |  |  |  |  |          |  |  |  |  |  |  |  |   |   |  |  |  |  |  |  |  |       |  |  |                       |  |          |  |           |    |    |                  |  |    |                       |  |                    |  |     |    |      |            |  |       |                          |  |                     |  |    |    |      |      |     |  |      |  |  |  |     |     |    |         |                          |  |   |  |  |  |  |  |  |  |  |  |     |                                             |  |  |  |  |  |  |  |  |     |                                           |  |  |  |  |  |  |  |  |     |                                                  |  |  |  |  |  |  |   |     |     |                                     |  |  |  |  |  |  |  |  |     |                                     |  |  |  |  |  |  |  |  |     |  |  |  |  |  |  |  |  |  |     |                                                             |  |  |  |  |  |  |    |     |     |                                   |  |  |  |  |  |  |  |  |     |  |  |  |  |  |  |  |  |  |     |                                                                                                        |  |  |  |  |  |  |      |     |     |                                           |  |  |  |  |  |  |  |  |     |                                       |  |  |  |  |  |  |  |  |     |                                       |  |  |  |  |  |  |  |  |     |  |  |  |  |  |  |  |  |  |     |  |  |  |  |  |  |  |  |  |     |  |  |  |  |  |  |  |  |  |     |  |  |  |  |  |  |  |  |  |     |  |  |  |  |  |  |  |  |  |     |  |  |  |  |  |  |  |  |  |     |  |  |  |  |  |  |  |  |  |     |  |  |  |  |  |  |  |  |  |     |  |  |  |  |  |  |  |  |  |     |  |  |  |  |  |  |  |  |  |     |  |  |  |  |  |  |  |  |  |     |  |  |  |  |  |  |  |  |  |     |  |  |  |  |  |  |  |  |  |     |  |  |  |  |  |  |  |  |  |     |  |  |  |  |  |  |  |  |  |     |  |  |  |  |  |  |  |  |  |     |  |  |  |  |  |  |  |  |  |     |  |  |  |  |  |  |  |  |  |     |  |  |  |  |  |  |  |  |  |     |  |  |  |  |  |  |  |  |  |     |  |  |  |  |  |  |  |  |  |     |  |  |  |  |  |  |  |  |  |     |  |  |  |  |  |  |  |  |  |     |  |  |  |  |  |  |  |  |  |     |  |  |  |  |  |  |  |  |  |     |  |  |  |  |  |  |  |  |  |     |  |  |  |  |  |  |  |  |  |     |  |  |  |  |  |  |  |  |  |     |  |  |  |  |  |  |  |  |  |     |  |  |  |  |  |  |  |  |  |     |  |  |  |  |  |  |  |  |  |     |  |  |  |  |  |  |  |  |  |     |  |  |  |  |  |  |  |  |  |     |  |  |  |  |  |  |  |  |  |     |  |  |  |  |  |  |  |  |  |     |  |  |  |  |  |  |  |  |  |     |  |  |  |  |  |  |  |  |  |     |  |  |  |  |  |  |  |  |  |     |  |  |  |  |  |  |  |  |  |     |  |  |  |  |  |  |  |  |  |     |  |  |  |  |  |  |  |  |  |     |  |  |  |  |  |  |  |  |  |     |  |  |  |  |  |  |  |  |  |     |  |  |  |  |  |  |  |  |  |     |  |  |  |  |  |  |  |  |  |     |  |  |  |  |  |  |  |  |  |     |  |  |  |  |  |  |  |  |  |     |  |  |  |  |  |  |  |  |  |     |  |  |  |  |  |  |  |  |  |     |  |  |  |  |  |  |  |  |  |     |  |  |  |  |  |  |  |  |  |     |  |  |  |  |  |  |  |  |  |     |  |  |  |  |  |  |  |  |  |     |  |  |  |  |  |  |  |  |  |     |  |  |  |  |  |  |  |  |  |     |  |  |  |  |  |  |  |  |  |     |  |  |  |  |  |  |  |  |  |     |  |  |  |  |  |  |  |  |  |     |  |  |  |  |  |  |  |  |  |     |  |  |  |  |  |  |  |  |  |     |  |  |  |  |  |  |  |  |  |     |  |  |  |  |  |  |  |  |  |     |  |  |  |  |  |  |  |  |  |     |  |  |  |  |  |  |  |  |  |     |  |  |  |  |  |  |  |  |  |     |  |  |  |  |  |  |  |  |  |     |  |  |  |  |  |  |  |  |  |     |  |  |  |  |  |  |  |  |  |     |  |  |  |  |  |  |  |  |  |     |  |  |  |  |  |  |  |  |  |     |  |  |  |  |  |  |  |  |  |     |  |  |  |  |  |  |  |  |  |     |  |  |  |  |  |  |  |  |  |     |  |  |  |  |  |  |  |  |  |     |  |  |  |  |  |  |  |  |  |     |  |  |  |  |  |  |  |  |  |     |  |  |  |  |  |  |  |  |  |     |  |  |  |  |  |  |  |  |  |     |  |  |  |  |  |  |  |  |  |     |  |  |  |  |  |  |  |  |  |     |  |  |  |  |  |  |  |  |  |     |  |  |  |  |  |  |  |  |  |     |  |  |  |  |  |  |  |  |  |     |  |  |  |  |  |  |  |  |  |     |  |  |  |  |  |  |  |  |  |     |  |  |  |  |  |  |  |  |  |      |  |  |  |  |  |  |  |  |  |    |                    |  |  |  |  |  |  |  |    |
| Т40                      |                                                                                                                                                                                                                                                                                                                                                                                                                                                                                                                                                                                                                                                                                                                                                                                                                                                                                                                                                                                                                                                                                                                                                                                                                                                                                                                                                                                                                                                                                                                                                                                                                                                                                                                                                                                                                                                                                                                                                                                                                                                                                                                                                                                                                                                                                                                                                                                                                                                                                                                                                                                                                                                                                                                                                                                                                                                                                                                                                                                                                                                                                                                                                                                                                                                                                                                                                                                                                                                                                                                                                                                                                                                                                                                                                                                                                                                                                                                                                                                                                                                                                                                                                                                                                                                                                                                                                                                                                                                                                                                                                                                                                                                                                                                                                                                                                                                                                                                                                                                                                                                                                                                                                                                                                                                                                                                                                                                                                                                                                                                                                                                                                                                                                                                                                                                                                                                                                                                                                                                                                                                                                                                                                                                                                                                                                                                                                                                                                                                                                                                                                                                                                                                                                                                                                                                                                                                                                                                                                                                                                                                                                                                                                                                                                                                                                                                                                                                                                                                                                                                                                                                                                                                                                                                                                                                                                                        |                        |  |           |     |      |                              |                           |                  |  |  |       |  |  |  |  |  |  |  |  |  |       |  |  |  |  |  |  |  |  |  |       |  |  |  |  |  |  |  |  |  |  |  |  |  |  |  |  |                              |   |   |             |            |  |  |  |  |  |            |                           |                  |          |  |  |  |  |  |  |  |  |  |          |  |  |  |  |  |  |  |  |  |          |  |  |  |  |  |  |  |   |   |  |  |  |  |  |  |  |       |  |  |                       |  |          |  |           |    |    |                  |  |    |                       |  |                    |  |     |    |      |            |  |       |                          |  |                     |  |    |    |      |      |     |  |      |  |  |  |     |     |    |         |                          |  |   |  |  |  |  |  |  |  |  |  |     |                                             |  |  |  |  |  |  |  |  |     |                                           |  |  |  |  |  |  |  |  |     |                                                  |  |  |  |  |  |  |   |     |     |                                     |  |  |  |  |  |  |  |  |     |                                     |  |  |  |  |  |  |  |  |     |  |  |  |  |  |  |  |  |  |     |                                                             |  |  |  |  |  |  |    |     |     |                                   |  |  |  |  |  |  |  |  |     |  |  |  |  |  |  |  |  |  |     |                                                                                                        |  |  |  |  |  |  |      |     |     |                                           |  |  |  |  |  |  |  |  |     |                                       |  |  |  |  |  |  |  |  |     |                                       |  |  |  |  |  |  |  |  |     |  |  |  |  |  |  |  |  |  |     |  |  |  |  |  |  |  |  |  |     |  |  |  |  |  |  |  |  |  |     |  |  |  |  |  |  |  |  |  |     |  |  |  |  |  |  |  |  |  |     |  |  |  |  |  |  |  |  |  |     |  |  |  |  |  |  |  |  |  |     |  |  |  |  |  |  |  |  |  |     |  |  |  |  |  |  |  |  |  |     |  |  |  |  |  |  |  |  |  |     |  |  |  |  |  |  |  |  |  |     |  |  |  |  |  |  |  |  |  |     |  |  |  |  |  |  |  |  |  |     |  |  |  |  |  |  |  |  |  |     |  |  |  |  |  |  |  |  |  |     |  |  |  |  |  |  |  |  |  |     |  |  |  |  |  |  |  |  |  |     |  |  |  |  |  |  |  |  |  |     |  |  |  |  |  |  |  |  |  |     |  |  |  |  |  |  |  |  |  |     |  |  |  |  |  |  |  |  |  |     |  |  |  |  |  |  |  |  |  |     |  |  |  |  |  |  |  |  |  |     |  |  |  |  |  |  |  |  |  |     |  |  |  |  |  |  |  |  |  |     |  |  |  |  |  |  |  |  |  |     |  |  |  |  |  |  |  |  |  |     |  |  |  |  |  |  |  |  |  |     |  |  |  |  |  |  |  |  |  |     |  |  |  |  |  |  |  |  |  |     |  |  |  |  |  |  |  |  |  |     |  |  |  |  |  |  |  |  |  |     |  |  |  |  |  |  |  |  |  |     |  |  |  |  |  |  |  |  |  |     |  |  |  |  |  |  |  |  |  |     |  |  |  |  |  |  |  |  |  |     |  |  |  |  |  |  |  |  |  |     |  |  |  |  |  |  |  |  |  |     |  |  |  |  |  |  |  |  |  |     |  |  |  |  |  |  |  |  |  |     |  |  |  |  |  |  |  |  |  |     |  |  |  |  |  |  |  |  |  |     |  |  |  |  |  |  |  |  |  |     |  |  |  |  |  |  |  |  |  |     |  |  |  |  |  |  |  |  |  |     |  |  |  |  |  |  |  |  |  |     |  |  |  |  |  |  |  |  |  |     |  |  |  |  |  |  |  |  |  |     |  |  |  |  |  |  |  |  |  |     |  |  |  |  |  |  |  |  |  |     |  |  |  |  |  |  |  |  |  |     |  |  |  |  |  |  |  |  |  |     |  |  |  |  |  |  |  |  |  |     |  |  |  |  |  |  |  |  |  |     |  |  |  |  |  |  |  |  |  |     |  |  |  |  |  |  |  |  |  |     |  |  |  |  |  |  |  |  |  |     |  |  |  |  |  |  |  |  |  |     |  |  |  |  |  |  |  |  |  |     |  |  |  |  |  |  |  |  |  |     |  |  |  |  |  |  |  |  |  |     |  |  |  |  |  |  |  |  |  |     |  |  |  |  |  |  |  |  |  |     |  |  |  |  |  |  |  |  |  |     |  |  |  |  |  |  |  |  |  |     |  |  |  |  |  |  |  |  |  |     |  |  |  |  |  |  |  |  |  |     |  |  |  |  |  |  |  |  |  |     |  |  |  |  |  |  |  |  |  |     |  |  |  |  |  |  |  |  |  |     |  |  |  |  |  |  |  |  |  |     |  |  |  |  |  |  |  |  |  |     |  |  |  |  |  |  |  |  |  |     |  |  |  |  |  |  |  |  |  |     |  |  |  |  |  |  |  |  |  |     |  |  |  |  |  |  |  |  |  |     |  |  |  |  |  |  |  |  |  |     |  |  |  |  |  |  |  |  |  |     |  |  |  |  |  |  |  |  |  |     |  |  |  |  |  |  |  |  |  |     |  |  |  |  |  |  |  |  |  |     |  |  |  |  |  |  |  |  |  |     |  |  |  |  |  |  |  |  |  |     |  |  |  |  |  |  |  |  |  |     |  |  |  |  |  |  |  |  |  |     |  |  |  |  |  |  |  |  |  |      |  |  |  |  |  |  |  |  |  |    |                    |  |  |  |  |  |  |  |    |
| Т41                      |                                                                                                                                                                                                                                                                                                                                                                                                                                                                                                                                                                                                                                                                                                                                                                                                                                                                                                                                                                                                                                                                                                                                                                                                                                                                                                                                                                                                                                                                                                                                                                                                                                                                                                                                                                                                                                                                                                                                                                                                                                                                                                                                                                                                                                                                                                                                                                                                                                                                                                                                                                                                                                                                                                                                                                                                                                                                                                                                                                                                                                                                                                                                                                                                                                                                                                                                                                                                                                                                                                                                                                                                                                                                                                                                                                                                                                                                                                                                                                                                                                                                                                                                                                                                                                                                                                                                                                                                                                                                                                                                                                                                                                                                                                                                                                                                                                                                                                                                                                                                                                                                                                                                                                                                                                                                                                                                                                                                                                                                                                                                                                                                                                                                                                                                                                                                                                                                                                                                                                                                                                                                                                                                                                                                                                                                                                                                                                                                                                                                                                                                                                                                                                                                                                                                                                                                                                                                                                                                                                                                                                                                                                                                                                                                                                                                                                                                                                                                                                                                                                                                                                                                                                                                                                                                                                                                                                        |                        |  |           |     |      |                              |                           |                  |  |  |       |  |  |  |  |  |  |  |  |  |       |  |  |  |  |  |  |  |  |  |       |  |  |  |  |  |  |  |  |  |  |  |  |  |  |  |  |                              |   |   |             |            |  |  |  |  |  |            |                           |                  |          |  |  |  |  |  |  |  |  |  |          |  |  |  |  |  |  |  |  |  |          |  |  |  |  |  |  |  |   |   |  |  |  |  |  |  |  |       |  |  |                       |  |          |  |           |    |    |                  |  |    |                       |  |                    |  |     |    |      |            |  |       |                          |  |                     |  |    |    |      |      |     |  |      |  |  |  |     |     |    |         |                          |  |   |  |  |  |  |  |  |  |  |  |     |                                             |  |  |  |  |  |  |  |  |     |                                           |  |  |  |  |  |  |  |  |     |                                                  |  |  |  |  |  |  |   |     |     |                                     |  |  |  |  |  |  |  |  |     |                                     |  |  |  |  |  |  |  |  |     |  |  |  |  |  |  |  |  |  |     |                                                             |  |  |  |  |  |  |    |     |     |                                   |  |  |  |  |  |  |  |  |     |  |  |  |  |  |  |  |  |  |     |                                                                                                        |  |  |  |  |  |  |      |     |     |                                           |  |  |  |  |  |  |  |  |     |                                       |  |  |  |  |  |  |  |  |     |                                       |  |  |  |  |  |  |  |  |     |  |  |  |  |  |  |  |  |  |     |  |  |  |  |  |  |  |  |  |     |  |  |  |  |  |  |  |  |  |     |  |  |  |  |  |  |  |  |  |     |  |  |  |  |  |  |  |  |  |     |  |  |  |  |  |  |  |  |  |     |  |  |  |  |  |  |  |  |  |     |  |  |  |  |  |  |  |  |  |     |  |  |  |  |  |  |  |  |  |     |  |  |  |  |  |  |  |  |  |     |  |  |  |  |  |  |  |  |  |     |  |  |  |  |  |  |  |  |  |     |  |  |  |  |  |  |  |  |  |     |  |  |  |  |  |  |  |  |  |     |  |  |  |  |  |  |  |  |  |     |  |  |  |  |  |  |  |  |  |     |  |  |  |  |  |  |  |  |  |     |  |  |  |  |  |  |  |  |  |     |  |  |  |  |  |  |  |  |  |     |  |  |  |  |  |  |  |  |  |     |  |  |  |  |  |  |  |  |  |     |  |  |  |  |  |  |  |  |  |     |  |  |  |  |  |  |  |  |  |     |  |  |  |  |  |  |  |  |  |     |  |  |  |  |  |  |  |  |  |     |  |  |  |  |  |  |  |  |  |     |  |  |  |  |  |  |  |  |  |     |  |  |  |  |  |  |  |  |  |     |  |  |  |  |  |  |  |  |  |     |  |  |  |  |  |  |  |  |  |     |  |  |  |  |  |  |  |  |  |     |  |  |  |  |  |  |  |  |  |     |  |  |  |  |  |  |  |  |  |     |  |  |  |  |  |  |  |  |  |     |  |  |  |  |  |  |  |  |  |     |  |  |  |  |  |  |  |  |  |     |  |  |  |  |  |  |  |  |  |     |  |  |  |  |  |  |  |  |  |     |  |  |  |  |  |  |  |  |  |     |  |  |  |  |  |  |  |  |  |     |  |  |  |  |  |  |  |  |  |     |  |  |  |  |  |  |  |  |  |     |  |  |  |  |  |  |  |  |  |     |  |  |  |  |  |  |  |  |  |     |  |  |  |  |  |  |  |  |  |     |  |  |  |  |  |  |  |  |  |     |  |  |  |  |  |  |  |  |  |     |  |  |  |  |  |  |  |  |  |     |  |  |  |  |  |  |  |  |  |     |  |  |  |  |  |  |  |  |  |     |  |  |  |  |  |  |  |  |  |     |  |  |  |  |  |  |  |  |  |     |  |  |  |  |  |  |  |  |  |     |  |  |  |  |  |  |  |  |  |     |  |  |  |  |  |  |  |  |  |     |  |  |  |  |  |  |  |  |  |     |  |  |  |  |  |  |  |  |  |     |  |  |  |  |  |  |  |  |  |     |  |  |  |  |  |  |  |  |  |     |  |  |  |  |  |  |  |  |  |     |  |  |  |  |  |  |  |  |  |     |  |  |  |  |  |  |  |  |  |     |  |  |  |  |  |  |  |  |  |     |  |  |  |  |  |  |  |  |  |     |  |  |  |  |  |  |  |  |  |     |  |  |  |  |  |  |  |  |  |     |  |  |  |  |  |  |  |  |  |     |  |  |  |  |  |  |  |  |  |     |  |  |  |  |  |  |  |  |  |     |  |  |  |  |  |  |  |  |  |     |  |  |  |  |  |  |  |  |  |     |  |  |  |  |  |  |  |  |  |     |  |  |  |  |  |  |  |  |  |     |  |  |  |  |  |  |  |  |  |     |  |  |  |  |  |  |  |  |  |     |  |  |  |  |  |  |  |  |  |     |  |  |  |  |  |  |  |  |  |     |  |  |  |  |  |  |  |  |  |     |  |  |  |  |  |  |  |  |  |     |  |  |  |  |  |  |  |  |  |     |  |  |  |  |  |  |  |  |  |     |  |  |  |  |  |  |  |  |  |     |  |  |  |  |  |  |  |  |  |     |  |  |  |  |  |  |  |  |  |     |  |  |  |  |  |  |  |  |  |     |  |  |  |  |  |  |  |  |  |      |  |  |  |  |  |  |  |  |  |    |                    |  |  |  |  |  |  |  |    |
| Т42                      |                                                                                                                                                                                                                                                                                                                                                                                                                                                                                                                                                                                                                                                                                                                                                                                                                                                                                                                                                                                                                                                                                                                                                                                                                                                                                                                                                                                                                                                                                                                                                                                                                                                                                                                                                                                                                                                                                                                                                                                                                                                                                                                                                                                                                                                                                                                                                                                                                                                                                                                                                                                                                                                                                                                                                                                                                                                                                                                                                                                                                                                                                                                                                                                                                                                                                                                                                                                                                                                                                                                                                                                                                                                                                                                                                                                                                                                                                                                                                                                                                                                                                                                                                                                                                                                                                                                                                                                                                                                                                                                                                                                                                                                                                                                                                                                                                                                                                                                                                                                                                                                                                                                                                                                                                                                                                                                                                                                                                                                                                                                                                                                                                                                                                                                                                                                                                                                                                                                                                                                                                                                                                                                                                                                                                                                                                                                                                                                                                                                                                                                                                                                                                                                                                                                                                                                                                                                                                                                                                                                                                                                                                                                                                                                                                                                                                                                                                                                                                                                                                                                                                                                                                                                                                                                                                                                                                                        |                        |  |           |     |      |                              |                           |                  |  |  |       |  |  |  |  |  |  |  |  |  |       |  |  |  |  |  |  |  |  |  |       |  |  |  |  |  |  |  |  |  |  |  |  |  |  |  |  |                              |   |   |             |            |  |  |  |  |  |            |                           |                  |          |  |  |  |  |  |  |  |  |  |          |  |  |  |  |  |  |  |  |  |          |  |  |  |  |  |  |  |   |   |  |  |  |  |  |  |  |       |  |  |                       |  |          |  |           |    |    |                  |  |    |                       |  |                    |  |     |    |      |            |  |       |                          |  |                     |  |    |    |      |      |     |  |      |  |  |  |     |     |    |         |                          |  |   |  |  |  |  |  |  |  |  |  |     |                                             |  |  |  |  |  |  |  |  |     |                                           |  |  |  |  |  |  |  |  |     |                                                  |  |  |  |  |  |  |   |     |     |                                     |  |  |  |  |  |  |  |  |     |                                     |  |  |  |  |  |  |  |  |     |  |  |  |  |  |  |  |  |  |     |                                                             |  |  |  |  |  |  |    |     |     |                                   |  |  |  |  |  |  |  |  |     |  |  |  |  |  |  |  |  |  |     |                                                                                                        |  |  |  |  |  |  |      |     |     |                                           |  |  |  |  |  |  |  |  |     |                                       |  |  |  |  |  |  |  |  |     |                                       |  |  |  |  |  |  |  |  |     |  |  |  |  |  |  |  |  |  |     |  |  |  |  |  |  |  |  |  |     |  |  |  |  |  |  |  |  |  |     |  |  |  |  |  |  |  |  |  |     |  |  |  |  |  |  |  |  |  |     |  |  |  |  |  |  |  |  |  |     |  |  |  |  |  |  |  |  |  |     |  |  |  |  |  |  |  |  |  |     |  |  |  |  |  |  |  |  |  |     |  |  |  |  |  |  |  |  |  |     |  |  |  |  |  |  |  |  |  |     |  |  |  |  |  |  |  |  |  |     |  |  |  |  |  |  |  |  |  |     |  |  |  |  |  |  |  |  |  |     |  |  |  |  |  |  |  |  |  |     |  |  |  |  |  |  |  |  |  |     |  |  |  |  |  |  |  |  |  |     |  |  |  |  |  |  |  |  |  |     |  |  |  |  |  |  |  |  |  |     |  |  |  |  |  |  |  |  |  |     |  |  |  |  |  |  |  |  |  |     |  |  |  |  |  |  |  |  |  |     |  |  |  |  |  |  |  |  |  |     |  |  |  |  |  |  |  |  |  |     |  |  |  |  |  |  |  |  |  |     |  |  |  |  |  |  |  |  |  |     |  |  |  |  |  |  |  |  |  |     |  |  |  |  |  |  |  |  |  |     |  |  |  |  |  |  |  |  |  |     |  |  |  |  |  |  |  |  |  |     |  |  |  |  |  |  |  |  |  |     |  |  |  |  |  |  |  |  |  |     |  |  |  |  |  |  |  |  |  |     |  |  |  |  |  |  |  |  |  |     |  |  |  |  |  |  |  |  |  |     |  |  |  |  |  |  |  |  |  |     |  |  |  |  |  |  |  |  |  |     |  |  |  |  |  |  |  |  |  |     |  |  |  |  |  |  |  |  |  |     |  |  |  |  |  |  |  |  |  |     |  |  |  |  |  |  |  |  |  |     |  |  |  |  |  |  |  |  |  |     |  |  |  |  |  |  |  |  |  |     |  |  |  |  |  |  |  |  |  |     |  |  |  |  |  |  |  |  |  |     |  |  |  |  |  |  |  |  |  |     |  |  |  |  |  |  |  |  |  |     |  |  |  |  |  |  |  |  |  |     |  |  |  |  |  |  |  |  |  |     |  |  |  |  |  |  |  |  |  |     |  |  |  |  |  |  |  |  |  |     |  |  |  |  |  |  |  |  |  |     |  |  |  |  |  |  |  |  |  |     |  |  |  |  |  |  |  |  |  |     |  |  |  |  |  |  |  |  |  |     |  |  |  |  |  |  |  |  |  |     |  |  |  |  |  |  |  |  |  |     |  |  |  |  |  |  |  |  |  |     |  |  |  |  |  |  |  |  |  |     |  |  |  |  |  |  |  |  |  |     |  |  |  |  |  |  |  |  |  |     |  |  |  |  |  |  |  |  |  |     |  |  |  |  |  |  |  |  |  |     |  |  |  |  |  |  |  |  |  |     |  |  |  |  |  |  |  |  |  |     |  |  |  |  |  |  |  |  |  |     |  |  |  |  |  |  |  |  |  |     |  |  |  |  |  |  |  |  |  |     |  |  |  |  |  |  |  |  |  |     |  |  |  |  |  |  |  |  |  |     |  |  |  |  |  |  |  |  |  |     |  |  |  |  |  |  |  |  |  |     |  |  |  |  |  |  |  |  |  |     |  |  |  |  |  |  |  |  |  |     |  |  |  |  |  |  |  |  |  |     |  |  |  |  |  |  |  |  |  |     |  |  |  |  |  |  |  |  |  |     |  |  |  |  |  |  |  |  |  |     |  |  |  |  |  |  |  |  |  |     |  |  |  |  |  |  |  |  |  |     |  |  |  |  |  |  |  |  |  |     |  |  |  |  |  |  |  |  |  |     |  |  |  |  |  |  |  |  |  |     |  |  |  |  |  |  |  |  |  |     |  |  |  |  |  |  |  |  |  |     |  |  |  |  |  |  |  |  |  |      |  |  |  |  |  |  |  |  |  |    |                    |  |  |  |  |  |  |  |    |
| Т43                      |                                                                                                                                                                                                                                                                                                                                                                                                                                                                                                                                                                                                                                                                                                                                                                                                                                                                                                                                                                                                                                                                                                                                                                                                                                                                                                                                                                                                                                                                                                                                                                                                                                                                                                                                                                                                                                                                                                                                                                                                                                                                                                                                                                                                                                                                                                                                                                                                                                                                                                                                                                                                                                                                                                                                                                                                                                                                                                                                                                                                                                                                                                                                                                                                                                                                                                                                                                                                                                                                                                                                                                                                                                                                                                                                                                                                                                                                                                                                                                                                                                                                                                                                                                                                                                                                                                                                                                                                                                                                                                                                                                                                                                                                                                                                                                                                                                                                                                                                                                                                                                                                                                                                                                                                                                                                                                                                                                                                                                                                                                                                                                                                                                                                                                                                                                                                                                                                                                                                                                                                                                                                                                                                                                                                                                                                                                                                                                                                                                                                                                                                                                                                                                                                                                                                                                                                                                                                                                                                                                                                                                                                                                                                                                                                                                                                                                                                                                                                                                                                                                                                                                                                                                                                                                                                                                                                                                        |                        |  |           |     |      |                              |                           |                  |  |  |       |  |  |  |  |  |  |  |  |  |       |  |  |  |  |  |  |  |  |  |       |  |  |  |  |  |  |  |  |  |  |  |  |  |  |  |  |                              |   |   |             |            |  |  |  |  |  |            |                           |                  |          |  |  |  |  |  |  |  |  |  |          |  |  |  |  |  |  |  |  |  |          |  |  |  |  |  |  |  |   |   |  |  |  |  |  |  |  |       |  |  |                       |  |          |  |           |    |    |                  |  |    |                       |  |                    |  |     |    |      |            |  |       |                          |  |                     |  |    |    |      |      |     |  |      |  |  |  |     |     |    |         |                          |  |   |  |  |  |  |  |  |  |  |  |     |                                             |  |  |  |  |  |  |  |  |     |                                           |  |  |  |  |  |  |  |  |     |                                                  |  |  |  |  |  |  |   |     |     |                                     |  |  |  |  |  |  |  |  |     |                                     |  |  |  |  |  |  |  |  |     |  |  |  |  |  |  |  |  |  |     |                                                             |  |  |  |  |  |  |    |     |     |                                   |  |  |  |  |  |  |  |  |     |  |  |  |  |  |  |  |  |  |     |                                                                                                        |  |  |  |  |  |  |      |     |     |                                           |  |  |  |  |  |  |  |  |     |                                       |  |  |  |  |  |  |  |  |     |                                       |  |  |  |  |  |  |  |  |     |  |  |  |  |  |  |  |  |  |     |  |  |  |  |  |  |  |  |  |     |  |  |  |  |  |  |  |  |  |     |  |  |  |  |  |  |  |  |  |     |  |  |  |  |  |  |  |  |  |     |  |  |  |  |  |  |  |  |  |     |  |  |  |  |  |  |  |  |  |     |  |  |  |  |  |  |  |  |  |     |  |  |  |  |  |  |  |  |  |     |  |  |  |  |  |  |  |  |  |     |  |  |  |  |  |  |  |  |  |     |  |  |  |  |  |  |  |  |  |     |  |  |  |  |  |  |  |  |  |     |  |  |  |  |  |  |  |  |  |     |  |  |  |  |  |  |  |  |  |     |  |  |  |  |  |  |  |  |  |     |  |  |  |  |  |  |  |  |  |     |  |  |  |  |  |  |  |  |  |     |  |  |  |  |  |  |  |  |  |     |  |  |  |  |  |  |  |  |  |     |  |  |  |  |  |  |  |  |  |     |  |  |  |  |  |  |  |  |  |     |  |  |  |  |  |  |  |  |  |     |  |  |  |  |  |  |  |  |  |     |  |  |  |  |  |  |  |  |  |     |  |  |  |  |  |  |  |  |  |     |  |  |  |  |  |  |  |  |  |     |  |  |  |  |  |  |  |  |  |     |  |  |  |  |  |  |  |  |  |     |  |  |  |  |  |  |  |  |  |     |  |  |  |  |  |  |  |  |  |     |  |  |  |  |  |  |  |  |  |     |  |  |  |  |  |  |  |  |  |     |  |  |  |  |  |  |  |  |  |     |  |  |  |  |  |  |  |  |  |     |  |  |  |  |  |  |  |  |  |     |  |  |  |  |  |  |  |  |  |     |  |  |  |  |  |  |  |  |  |     |  |  |  |  |  |  |  |  |  |     |  |  |  |  |  |  |  |  |  |     |  |  |  |  |  |  |  |  |  |     |  |  |  |  |  |  |  |  |  |     |  |  |  |  |  |  |  |  |  |     |  |  |  |  |  |  |  |  |  |     |  |  |  |  |  |  |  |  |  |     |  |  |  |  |  |  |  |  |  |     |  |  |  |  |  |  |  |  |  |     |  |  |  |  |  |  |  |  |  |     |  |  |  |  |  |  |  |  |  |     |  |  |  |  |  |  |  |  |  |     |  |  |  |  |  |  |  |  |  |     |  |  |  |  |  |  |  |  |  |     |  |  |  |  |  |  |  |  |  |     |  |  |  |  |  |  |  |  |  |     |  |  |  |  |  |  |  |  |  |     |  |  |  |  |  |  |  |  |  |     |  |  |  |  |  |  |  |  |  |     |  |  |  |  |  |  |  |  |  |     |  |  |  |  |  |  |  |  |  |     |  |  |  |  |  |  |  |  |  |     |  |  |  |  |  |  |  |  |  |     |  |  |  |  |  |  |  |  |  |     |  |  |  |  |  |  |  |  |  |     |  |  |  |  |  |  |  |  |  |     |  |  |  |  |  |  |  |  |  |     |  |  |  |  |  |  |  |  |  |     |  |  |  |  |  |  |  |  |  |     |  |  |  |  |  |  |  |  |  |     |  |  |  |  |  |  |  |  |  |     |  |  |  |  |  |  |  |  |  |     |  |  |  |  |  |  |  |  |  |     |  |  |  |  |  |  |  |  |  |     |  |  |  |  |  |  |  |  |  |     |  |  |  |  |  |  |  |  |  |     |  |  |  |  |  |  |  |  |  |     |  |  |  |  |  |  |  |  |  |     |  |  |  |  |  |  |  |  |  |     |  |  |  |  |  |  |  |  |  |     |  |  |  |  |  |  |  |  |  |     |  |  |  |  |  |  |  |  |  |     |  |  |  |  |  |  |  |  |  |     |  |  |  |  |  |  |  |  |  |     |  |  |  |  |  |  |  |  |  |     |  |  |  |  |  |  |  |  |  |     |  |  |  |  |  |  |  |  |  |     |  |  |  |  |  |  |  |  |  |      |  |  |  |  |  |  |  |  |  |    |                    |  |  |  |  |  |  |  |    |
| Т44                      |                                                                                                                                                                                                                                                                                                                                                                                                                                                                                                                                                                                                                                                                                                                                                                                                                                                                                                                                                                                                                                                                                                                                                                                                                                                                                                                                                                                                                                                                                                                                                                                                                                                                                                                                                                                                                                                                                                                                                                                                                                                                                                                                                                                                                                                                                                                                                                                                                                                                                                                                                                                                                                                                                                                                                                                                                                                                                                                                                                                                                                                                                                                                                                                                                                                                                                                                                                                                                                                                                                                                                                                                                                                                                                                                                                                                                                                                                                                                                                                                                                                                                                                                                                                                                                                                                                                                                                                                                                                                                                                                                                                                                                                                                                                                                                                                                                                                                                                                                                                                                                                                                                                                                                                                                                                                                                                                                                                                                                                                                                                                                                                                                                                                                                                                                                                                                                                                                                                                                                                                                                                                                                                                                                                                                                                                                                                                                                                                                                                                                                                                                                                                                                                                                                                                                                                                                                                                                                                                                                                                                                                                                                                                                                                                                                                                                                                                                                                                                                                                                                                                                                                                                                                                                                                                                                                                                                        |                        |  |           |     |      |                              |                           |                  |  |  |       |  |  |  |  |  |  |  |  |  |       |  |  |  |  |  |  |  |  |  |       |  |  |  |  |  |  |  |  |  |  |  |  |  |  |  |  |                              |   |   |             |            |  |  |  |  |  |            |                           |                  |          |  |  |  |  |  |  |  |  |  |          |  |  |  |  |  |  |  |  |  |          |  |  |  |  |  |  |  |   |   |  |  |  |  |  |  |  |       |  |  |                       |  |          |  |           |    |    |                  |  |    |                       |  |                    |  |     |    |      |            |  |       |                          |  |                     |  |    |    |      |      |     |  |      |  |  |  |     |     |    |         |                          |  |   |  |  |  |  |  |  |  |  |  |     |                                             |  |  |  |  |  |  |  |  |     |                                           |  |  |  |  |  |  |  |  |     |                                                  |  |  |  |  |  |  |   |     |     |                                     |  |  |  |  |  |  |  |  |     |                                     |  |  |  |  |  |  |  |  |     |  |  |  |  |  |  |  |  |  |     |                                                             |  |  |  |  |  |  |    |     |     |                                   |  |  |  |  |  |  |  |  |     |  |  |  |  |  |  |  |  |  |     |                                                                                                        |  |  |  |  |  |  |      |     |     |                                           |  |  |  |  |  |  |  |  |     |                                       |  |  |  |  |  |  |  |  |     |                                       |  |  |  |  |  |  |  |  |     |  |  |  |  |  |  |  |  |  |     |  |  |  |  |  |  |  |  |  |     |  |  |  |  |  |  |  |  |  |     |  |  |  |  |  |  |  |  |  |     |  |  |  |  |  |  |  |  |  |     |  |  |  |  |  |  |  |  |  |     |  |  |  |  |  |  |  |  |  |     |  |  |  |  |  |  |  |  |  |     |  |  |  |  |  |  |  |  |  |     |  |  |  |  |  |  |  |  |  |     |  |  |  |  |  |  |  |  |  |     |  |  |  |  |  |  |  |  |  |     |  |  |  |  |  |  |  |  |  |     |  |  |  |  |  |  |  |  |  |     |  |  |  |  |  |  |  |  |  |     |  |  |  |  |  |  |  |  |  |     |  |  |  |  |  |  |  |  |  |     |  |  |  |  |  |  |  |  |  |     |  |  |  |  |  |  |  |  |  |     |  |  |  |  |  |  |  |  |  |     |  |  |  |  |  |  |  |  |  |     |  |  |  |  |  |  |  |  |  |     |  |  |  |  |  |  |  |  |  |     |  |  |  |  |  |  |  |  |  |     |  |  |  |  |  |  |  |  |  |     |  |  |  |  |  |  |  |  |  |     |  |  |  |  |  |  |  |  |  |     |  |  |  |  |  |  |  |  |  |     |  |  |  |  |  |  |  |  |  |     |  |  |  |  |  |  |  |  |  |     |  |  |  |  |  |  |  |  |  |     |  |  |  |  |  |  |  |  |  |     |  |  |  |  |  |  |  |  |  |     |  |  |  |  |  |  |  |  |  |     |  |  |  |  |  |  |  |  |  |     |  |  |  |  |  |  |  |  |  |     |  |  |  |  |  |  |  |  |  |     |  |  |  |  |  |  |  |  |  |     |  |  |  |  |  |  |  |  |  |     |  |  |  |  |  |  |  |  |  |     |  |  |  |  |  |  |  |  |  |     |  |  |  |  |  |  |  |  |  |     |  |  |  |  |  |  |  |  |  |     |  |  |  |  |  |  |  |  |  |     |  |  |  |  |  |  |  |  |  |     |  |  |  |  |  |  |  |  |  |     |  |  |  |  |  |  |  |  |  |     |  |  |  |  |  |  |  |  |  |     |  |  |  |  |  |  |  |  |  |     |  |  |  |  |  |  |  |  |  |     |  |  |  |  |  |  |  |  |  |     |  |  |  |  |  |  |  |  |  |     |  |  |  |  |  |  |  |  |  |     |  |  |  |  |  |  |  |  |  |     |  |  |  |  |  |  |  |  |  |     |  |  |  |  |  |  |  |  |  |     |  |  |  |  |  |  |  |  |  |     |  |  |  |  |  |  |  |  |  |     |  |  |  |  |  |  |  |  |  |     |  |  |  |  |  |  |  |  |  |     |  |  |  |  |  |  |  |  |  |     |  |  |  |  |  |  |  |  |  |     |  |  |  |  |  |  |  |  |  |     |  |  |  |  |  |  |  |  |  |     |  |  |  |  |  |  |  |  |  |     |  |  |  |  |  |  |  |  |  |     |  |  |  |  |  |  |  |  |  |     |  |  |  |  |  |  |  |  |  |     |  |  |  |  |  |  |  |  |  |     |  |  |  |  |  |  |  |  |  |     |  |  |  |  |  |  |  |  |  |     |  |  |  |  |  |  |  |  |  |     |  |  |  |  |  |  |  |  |  |     |  |  |  |  |  |  |  |  |  |     |  |  |  |  |  |  |  |  |  |     |  |  |  |  |  |  |  |  |  |     |  |  |  |  |  |  |  |  |  |     |  |  |  |  |  |  |  |  |  |     |  |  |  |  |  |  |  |  |  |     |  |  |  |  |  |  |  |  |  |     |  |  |  |  |  |  |  |  |  |     |  |  |  |  |  |  |  |  |  |     |  |  |  |  |  |  |  |  |  |     |  |  |  |  |  |  |  |  |  |     |  |  |  |  |  |  |  |  |  |     |  |  |  |  |  |  |  |  |  |      |  |  |  |  |  |  |  |  |  |    |                    |  |  |  |  |  |  |  |    |
| Т45                      |                                                                                                                                                                                                                                                                                                                                                                                                                                                                                                                                                                                                                                                                                                                                                                                                                                                                                                                                                                                                                                                                                                                                                                                                                                                                                                                                                                                                                                                                                                                                                                                                                                                                                                                                                                                                                                                                                                                                                                                                                                                                                                                                                                                                                                                                                                                                                                                                                                                                                                                                                                                                                                                                                                                                                                                                                                                                                                                                                                                                                                                                                                                                                                                                                                                                                                                                                                                                                                                                                                                                                                                                                                                                                                                                                                                                                                                                                                                                                                                                                                                                                                                                                                                                                                                                                                                                                                                                                                                                                                                                                                                                                                                                                                                                                                                                                                                                                                                                                                                                                                                                                                                                                                                                                                                                                                                                                                                                                                                                                                                                                                                                                                                                                                                                                                                                                                                                                                                                                                                                                                                                                                                                                                                                                                                                                                                                                                                                                                                                                                                                                                                                                                                                                                                                                                                                                                                                                                                                                                                                                                                                                                                                                                                                                                                                                                                                                                                                                                                                                                                                                                                                                                                                                                                                                                                                                                        |                        |  |           |     |      |                              |                           |                  |  |  |       |  |  |  |  |  |  |  |  |  |       |  |  |  |  |  |  |  |  |  |       |  |  |  |  |  |  |  |  |  |  |  |  |  |  |  |  |                              |   |   |             |            |  |  |  |  |  |            |                           |                  |          |  |  |  |  |  |  |  |  |  |          |  |  |  |  |  |  |  |  |  |          |  |  |  |  |  |  |  |   |   |  |  |  |  |  |  |  |       |  |  |                       |  |          |  |           |    |    |                  |  |    |                       |  |                    |  |     |    |      |            |  |       |                          |  |                     |  |    |    |      |      |     |  |      |  |  |  |     |     |    |         |                          |  |   |  |  |  |  |  |  |  |  |  |     |                                             |  |  |  |  |  |  |  |  |     |                                           |  |  |  |  |  |  |  |  |     |                                                  |  |  |  |  |  |  |   |     |     |                                     |  |  |  |  |  |  |  |  |     |                                     |  |  |  |  |  |  |  |  |     |  |  |  |  |  |  |  |  |  |     |                                                             |  |  |  |  |  |  |    |     |     |                                   |  |  |  |  |  |  |  |  |     |  |  |  |  |  |  |  |  |  |     |                                                                                                        |  |  |  |  |  |  |      |     |     |                                           |  |  |  |  |  |  |  |  |     |                                       |  |  |  |  |  |  |  |  |     |                                       |  |  |  |  |  |  |  |  |     |  |  |  |  |  |  |  |  |  |     |  |  |  |  |  |  |  |  |  |     |  |  |  |  |  |  |  |  |  |     |  |  |  |  |  |  |  |  |  |     |  |  |  |  |  |  |  |  |  |     |  |  |  |  |  |  |  |  |  |     |  |  |  |  |  |  |  |  |  |     |  |  |  |  |  |  |  |  |  |     |  |  |  |  |  |  |  |  |  |     |  |  |  |  |  |  |  |  |  |     |  |  |  |  |  |  |  |  |  |     |  |  |  |  |  |  |  |  |  |     |  |  |  |  |  |  |  |  |  |     |  |  |  |  |  |  |  |  |  |     |  |  |  |  |  |  |  |  |  |     |  |  |  |  |  |  |  |  |  |     |  |  |  |  |  |  |  |  |  |     |  |  |  |  |  |  |  |  |  |     |  |  |  |  |  |  |  |  |  |     |  |  |  |  |  |  |  |  |  |     |  |  |  |  |  |  |  |  |  |     |  |  |  |  |  |  |  |  |  |     |  |  |  |  |  |  |  |  |  |     |  |  |  |  |  |  |  |  |  |     |  |  |  |  |  |  |  |  |  |     |  |  |  |  |  |  |  |  |  |     |  |  |  |  |  |  |  |  |  |     |  |  |  |  |  |  |  |  |  |     |  |  |  |  |  |  |  |  |  |     |  |  |  |  |  |  |  |  |  |     |  |  |  |  |  |  |  |  |  |     |  |  |  |  |  |  |  |  |  |     |  |  |  |  |  |  |  |  |  |     |  |  |  |  |  |  |  |  |  |     |  |  |  |  |  |  |  |  |  |     |  |  |  |  |  |  |  |  |  |     |  |  |  |  |  |  |  |  |  |     |  |  |  |  |  |  |  |  |  |     |  |  |  |  |  |  |  |  |  |     |  |  |  |  |  |  |  |  |  |     |  |  |  |  |  |  |  |  |  |     |  |  |  |  |  |  |  |  |  |     |  |  |  |  |  |  |  |  |  |     |  |  |  |  |  |  |  |  |  |     |  |  |  |  |  |  |  |  |  |     |  |  |  |  |  |  |  |  |  |     |  |  |  |  |  |  |  |  |  |     |  |  |  |  |  |  |  |  |  |     |  |  |  |  |  |  |  |  |  |     |  |  |  |  |  |  |  |  |  |     |  |  |  |  |  |  |  |  |  |     |  |  |  |  |  |  |  |  |  |     |  |  |  |  |  |  |  |  |  |     |  |  |  |  |  |  |  |  |  |     |  |  |  |  |  |  |  |  |  |     |  |  |  |  |  |  |  |  |  |     |  |  |  |  |  |  |  |  |  |     |  |  |  |  |  |  |  |  |  |     |  |  |  |  |  |  |  |  |  |     |  |  |  |  |  |  |  |  |  |     |  |  |  |  |  |  |  |  |  |     |  |  |  |  |  |  |  |  |  |     |  |  |  |  |  |  |  |  |  |     |  |  |  |  |  |  |  |  |  |     |  |  |  |  |  |  |  |  |  |     |  |  |  |  |  |  |  |  |  |     |  |  |  |  |  |  |  |  |  |     |  |  |  |  |  |  |  |  |  |     |  |  |  |  |  |  |  |  |  |     |  |  |  |  |  |  |  |  |  |     |  |  |  |  |  |  |  |  |  |     |  |  |  |  |  |  |  |  |  |     |  |  |  |  |  |  |  |  |  |     |  |  |  |  |  |  |  |  |  |     |  |  |  |  |  |  |  |  |  |     |  |  |  |  |  |  |  |  |  |     |  |  |  |  |  |  |  |  |  |     |  |  |  |  |  |  |  |  |  |     |  |  |  |  |  |  |  |  |  |     |  |  |  |  |  |  |  |  |  |     |  |  |  |  |  |  |  |  |  |     |  |  |  |  |  |  |  |  |  |     |  |  |  |  |  |  |  |  |  |     |  |  |  |  |  |  |  |  |  |     |  |  |  |  |  |  |  |  |  |     |  |  |  |  |  |  |  |  |  |      |  |  |  |  |  |  |  |  |  |    |                    |  |  |  |  |  |  |  |    |
| Т46                      |                                                                                                                                                                                                                                                                                                                                                                                                                                                                                                                                                                                                                                                                                                                                                                                                                                                                                                                                                                                                                                                                                                                                                                                                                                                                                                                                                                                                                                                                                                                                                                                                                                                                                                                                                                                                                                                                                                                                                                                                                                                                                                                                                                                                                                                                                                                                                                                                                                                                                                                                                                                                                                                                                                                                                                                                                                                                                                                                                                                                                                                                                                                                                                                                                                                                                                                                                                                                                                                                                                                                                                                                                                                                                                                                                                                                                                                                                                                                                                                                                                                                                                                                                                                                                                                                                                                                                                                                                                                                                                                                                                                                                                                                                                                                                                                                                                                                                                                                                                                                                                                                                                                                                                                                                                                                                                                                                                                                                                                                                                                                                                                                                                                                                                                                                                                                                                                                                                                                                                                                                                                                                                                                                                                                                                                                                                                                                                                                                                                                                                                                                                                                                                                                                                                                                                                                                                                                                                                                                                                                                                                                                                                                                                                                                                                                                                                                                                                                                                                                                                                                                                                                                                                                                                                                                                                                                                        |                        |  |           |     |      |                              |                           |                  |  |  |       |  |  |  |  |  |  |  |  |  |       |  |  |  |  |  |  |  |  |  |       |  |  |  |  |  |  |  |  |  |  |  |  |  |  |  |  |                              |   |   |             |            |  |  |  |  |  |            |                           |                  |          |  |  |  |  |  |  |  |  |  |          |  |  |  |  |  |  |  |  |  |          |  |  |  |  |  |  |  |   |   |  |  |  |  |  |  |  |       |  |  |                       |  |          |  |           |    |    |                  |  |    |                       |  |                    |  |     |    |      |            |  |       |                          |  |                     |  |    |    |      |      |     |  |      |  |  |  |     |     |    |         |                          |  |   |  |  |  |  |  |  |  |  |  |     |                                             |  |  |  |  |  |  |  |  |     |                                           |  |  |  |  |  |  |  |  |     |                                                  |  |  |  |  |  |  |   |     |     |                                     |  |  |  |  |  |  |  |  |     |                                     |  |  |  |  |  |  |  |  |     |  |  |  |  |  |  |  |  |  |     |                                                             |  |  |  |  |  |  |    |     |     |                                   |  |  |  |  |  |  |  |  |     |  |  |  |  |  |  |  |  |  |     |                                                                                                        |  |  |  |  |  |  |      |     |     |                                           |  |  |  |  |  |  |  |  |     |                                       |  |  |  |  |  |  |  |  |     |                                       |  |  |  |  |  |  |  |  |     |  |  |  |  |  |  |  |  |  |     |  |  |  |  |  |  |  |  |  |     |  |  |  |  |  |  |  |  |  |     |  |  |  |  |  |  |  |  |  |     |  |  |  |  |  |  |  |  |  |     |  |  |  |  |  |  |  |  |  |     |  |  |  |  |  |  |  |  |  |     |  |  |  |  |  |  |  |  |  |     |  |  |  |  |  |  |  |  |  |     |  |  |  |  |  |  |  |  |  |     |  |  |  |  |  |  |  |  |  |     |  |  |  |  |  |  |  |  |  |     |  |  |  |  |  |  |  |  |  |     |  |  |  |  |  |  |  |  |  |     |  |  |  |  |  |  |  |  |  |     |  |  |  |  |  |  |  |  |  |     |  |  |  |  |  |  |  |  |  |     |  |  |  |  |  |  |  |  |  |     |  |  |  |  |  |  |  |  |  |     |  |  |  |  |  |  |  |  |  |     |  |  |  |  |  |  |  |  |  |     |  |  |  |  |  |  |  |  |  |     |  |  |  |  |  |  |  |  |  |     |  |  |  |  |  |  |  |  |  |     |  |  |  |  |  |  |  |  |  |     |  |  |  |  |  |  |  |  |  |     |  |  |  |  |  |  |  |  |  |     |  |  |  |  |  |  |  |  |  |     |  |  |  |  |  |  |  |  |  |     |  |  |  |  |  |  |  |  |  |     |  |  |  |  |  |  |  |  |  |     |  |  |  |  |  |  |  |  |  |     |  |  |  |  |  |  |  |  |  |     |  |  |  |  |  |  |  |  |  |     |  |  |  |  |  |  |  |  |  |     |  |  |  |  |  |  |  |  |  |     |  |  |  |  |  |  |  |  |  |     |  |  |  |  |  |  |  |  |  |     |  |  |  |  |  |  |  |  |  |     |  |  |  |  |  |  |  |  |  |     |  |  |  |  |  |  |  |  |  |     |  |  |  |  |  |  |  |  |  |     |  |  |  |  |  |  |  |  |  |     |  |  |  |  |  |  |  |  |  |     |  |  |  |  |  |  |  |  |  |     |  |  |  |  |  |  |  |  |  |     |  |  |  |  |  |  |  |  |  |     |  |  |  |  |  |  |  |  |  |     |  |  |  |  |  |  |  |  |  |     |  |  |  |  |  |  |  |  |  |     |  |  |  |  |  |  |  |  |  |     |  |  |  |  |  |  |  |  |  |     |  |  |  |  |  |  |  |  |  |     |  |  |  |  |  |  |  |  |  |     |  |  |  |  |  |  |  |  |  |     |  |  |  |  |  |  |  |  |  |     |  |  |  |  |  |  |  |  |  |     |  |  |  |  |  |  |  |  |  |     |  |  |  |  |  |  |  |  |  |     |  |  |  |  |  |  |  |  |  |     |  |  |  |  |  |  |  |  |  |     |  |  |  |  |  |  |  |  |  |     |  |  |  |  |  |  |  |  |  |     |  |  |  |  |  |  |  |  |  |     |  |  |  |  |  |  |  |  |  |     |  |  |  |  |  |  |  |  |  |     |  |  |  |  |  |  |  |  |  |     |  |  |  |  |  |  |  |  |  |     |  |  |  |  |  |  |  |  |  |     |  |  |  |  |  |  |  |  |  |     |  |  |  |  |  |  |  |  |  |     |  |  |  |  |  |  |  |  |  |     |  |  |  |  |  |  |  |  |  |     |  |  |  |  |  |  |  |  |  |     |  |  |  |  |  |  |  |  |  |     |  |  |  |  |  |  |  |  |  |     |  |  |  |  |  |  |  |  |  |     |  |  |  |  |  |  |  |  |  |     |  |  |  |  |  |  |  |  |  |     |  |  |  |  |  |  |  |  |  |     |  |  |  |  |  |  |  |  |  |     |  |  |  |  |  |  |  |  |  |     |  |  |  |  |  |  |  |  |  |     |  |  |  |  |  |  |  |  |  |     |  |  |  |  |  |  |  |  |  |     |  |  |  |  |  |  |  |  |  |      |  |  |  |  |  |  |  |  |  |    |                    |  |  |  |  |  |  |  |    |
| Т47                      |                                                                                                                                                                                                                                                                                                                                                                                                                                                                                                                                                                                                                                                                                                                                                                                                                                                                                                                                                                                                                                                                                                                                                                                                                                                                                                                                                                                                                                                                                                                                                                                                                                                                                                                                                                                                                                                                                                                                                                                                                                                                                                                                                                                                                                                                                                                                                                                                                                                                                                                                                                                                                                                                                                                                                                                                                                                                                                                                                                                                                                                                                                                                                                                                                                                                                                                                                                                                                                                                                                                                                                                                                                                                                                                                                                                                                                                                                                                                                                                                                                                                                                                                                                                                                                                                                                                                                                                                                                                                                                                                                                                                                                                                                                                                                                                                                                                                                                                                                                                                                                                                                                                                                                                                                                                                                                                                                                                                                                                                                                                                                                                                                                                                                                                                                                                                                                                                                                                                                                                                                                                                                                                                                                                                                                                                                                                                                                                                                                                                                                                                                                                                                                                                                                                                                                                                                                                                                                                                                                                                                                                                                                                                                                                                                                                                                                                                                                                                                                                                                                                                                                                                                                                                                                                                                                                                                                        |                        |  |           |     |      |                              |                           |                  |  |  |       |  |  |  |  |  |  |  |  |  |       |  |  |  |  |  |  |  |  |  |       |  |  |  |  |  |  |  |  |  |  |  |  |  |  |  |  |                              |   |   |             |            |  |  |  |  |  |            |                           |                  |          |  |  |  |  |  |  |  |  |  |          |  |  |  |  |  |  |  |  |  |          |  |  |  |  |  |  |  |   |   |  |  |  |  |  |  |  |       |  |  |                       |  |          |  |           |    |    |                  |  |    |                       |  |                    |  |     |    |      |            |  |       |                          |  |                     |  |    |    |      |      |     |  |      |  |  |  |     |     |    |         |                          |  |   |  |  |  |  |  |  |  |  |  |     |                                             |  |  |  |  |  |  |  |  |     |                                           |  |  |  |  |  |  |  |  |     |                                                  |  |  |  |  |  |  |   |     |     |                                     |  |  |  |  |  |  |  |  |     |                                     |  |  |  |  |  |  |  |  |     |  |  |  |  |  |  |  |  |  |     |                                                             |  |  |  |  |  |  |    |     |     |                                   |  |  |  |  |  |  |  |  |     |  |  |  |  |  |  |  |  |  |     |                                                                                                        |  |  |  |  |  |  |      |     |     |                                           |  |  |  |  |  |  |  |  |     |                                       |  |  |  |  |  |  |  |  |     |                                       |  |  |  |  |  |  |  |  |     |  |  |  |  |  |  |  |  |  |     |  |  |  |  |  |  |  |  |  |     |  |  |  |  |  |  |  |  |  |     |  |  |  |  |  |  |  |  |  |     |  |  |  |  |  |  |  |  |  |     |  |  |  |  |  |  |  |  |  |     |  |  |  |  |  |  |  |  |  |     |  |  |  |  |  |  |  |  |  |     |  |  |  |  |  |  |  |  |  |     |  |  |  |  |  |  |  |  |  |     |  |  |  |  |  |  |  |  |  |     |  |  |  |  |  |  |  |  |  |     |  |  |  |  |  |  |  |  |  |     |  |  |  |  |  |  |  |  |  |     |  |  |  |  |  |  |  |  |  |     |  |  |  |  |  |  |  |  |  |     |  |  |  |  |  |  |  |  |  |     |  |  |  |  |  |  |  |  |  |     |  |  |  |  |  |  |  |  |  |     |  |  |  |  |  |  |  |  |  |     |  |  |  |  |  |  |  |  |  |     |  |  |  |  |  |  |  |  |  |     |  |  |  |  |  |  |  |  |  |     |  |  |  |  |  |  |  |  |  |     |  |  |  |  |  |  |  |  |  |     |  |  |  |  |  |  |  |  |  |     |  |  |  |  |  |  |  |  |  |     |  |  |  |  |  |  |  |  |  |     |  |  |  |  |  |  |  |  |  |     |  |  |  |  |  |  |  |  |  |     |  |  |  |  |  |  |  |  |  |     |  |  |  |  |  |  |  |  |  |     |  |  |  |  |  |  |  |  |  |     |  |  |  |  |  |  |  |  |  |     |  |  |  |  |  |  |  |  |  |     |  |  |  |  |  |  |  |  |  |     |  |  |  |  |  |  |  |  |  |     |  |  |  |  |  |  |  |  |  |     |  |  |  |  |  |  |  |  |  |     |  |  |  |  |  |  |  |  |  |     |  |  |  |  |  |  |  |  |  |     |  |  |  |  |  |  |  |  |  |     |  |  |  |  |  |  |  |  |  |     |  |  |  |  |  |  |  |  |  |     |  |  |  |  |  |  |  |  |  |     |  |  |  |  |  |  |  |  |  |     |  |  |  |  |  |  |  |  |  |     |  |  |  |  |  |  |  |  |  |     |  |  |  |  |  |  |  |  |  |     |  |  |  |  |  |  |  |  |  |     |  |  |  |  |  |  |  |  |  |     |  |  |  |  |  |  |  |  |  |     |  |  |  |  |  |  |  |  |  |     |  |  |  |  |  |  |  |  |  |     |  |  |  |  |  |  |  |  |  |     |  |  |  |  |  |  |  |  |  |     |  |  |  |  |  |  |  |  |  |     |  |  |  |  |  |  |  |  |  |     |  |  |  |  |  |  |  |  |  |     |  |  |  |  |  |  |  |  |  |     |  |  |  |  |  |  |  |  |  |     |  |  |  |  |  |  |  |  |  |     |  |  |  |  |  |  |  |  |  |     |  |  |  |  |  |  |  |  |  |     |  |  |  |  |  |  |  |  |  |     |  |  |  |  |  |  |  |  |  |     |  |  |  |  |  |  |  |  |  |     |  |  |  |  |  |  |  |  |  |     |  |  |  |  |  |  |  |  |  |     |  |  |  |  |  |  |  |  |  |     |  |  |  |  |  |  |  |  |  |     |  |  |  |  |  |  |  |  |  |     |  |  |  |  |  |  |  |  |  |     |  |  |  |  |  |  |  |  |  |     |  |  |  |  |  |  |  |  |  |     |  |  |  |  |  |  |  |  |  |     |  |  |  |  |  |  |  |  |  |     |  |  |  |  |  |  |  |  |  |     |  |  |  |  |  |  |  |  |  |     |  |  |  |  |  |  |  |  |  |     |  |  |  |  |  |  |  |  |  |     |  |  |  |  |  |  |  |  |  |     |  |  |  |  |  |  |  |  |  |     |  |  |  |  |  |  |  |  |  |     |  |  |  |  |  |  |  |  |  |     |  |  |  |  |  |  |  |  |  |      |  |  |  |  |  |  |  |  |  |    |                    |  |  |  |  |  |  |  |    |
| Т48                      |                                                                                                                                                                                                                                                                                                                                                                                                                                                                                                                                                                                                                                                                                                                                                                                                                                                                                                                                                                                                                                                                                                                                                                                                                                                                                                                                                                                                                                                                                                                                                                                                                                                                                                                                                                                                                                                                                                                                                                                                                                                                                                                                                                                                                                                                                                                                                                                                                                                                                                                                                                                                                                                                                                                                                                                                                                                                                                                                                                                                                                                                                                                                                                                                                                                                                                                                                                                                                                                                                                                                                                                                                                                                                                                                                                                                                                                                                                                                                                                                                                                                                                                                                                                                                                                                                                                                                                                                                                                                                                                                                                                                                                                                                                                                                                                                                                                                                                                                                                                                                                                                                                                                                                                                                                                                                                                                                                                                                                                                                                                                                                                                                                                                                                                                                                                                                                                                                                                                                                                                                                                                                                                                                                                                                                                                                                                                                                                                                                                                                                                                                                                                                                                                                                                                                                                                                                                                                                                                                                                                                                                                                                                                                                                                                                                                                                                                                                                                                                                                                                                                                                                                                                                                                                                                                                                                                                        |                        |  |           |     |      |                              |                           |                  |  |  |       |  |  |  |  |  |  |  |  |  |       |  |  |  |  |  |  |  |  |  |       |  |  |  |  |  |  |  |  |  |  |  |  |  |  |  |  |                              |   |   |             |            |  |  |  |  |  |            |                           |                  |          |  |  |  |  |  |  |  |  |  |          |  |  |  |  |  |  |  |  |  |          |  |  |  |  |  |  |  |   |   |  |  |  |  |  |  |  |       |  |  |                       |  |          |  |           |    |    |                  |  |    |                       |  |                    |  |     |    |      |            |  |       |                          |  |                     |  |    |    |      |      |     |  |      |  |  |  |     |     |    |         |                          |  |   |  |  |  |  |  |  |  |  |  |     |                                             |  |  |  |  |  |  |  |  |     |                                           |  |  |  |  |  |  |  |  |     |                                                  |  |  |  |  |  |  |   |     |     |                                     |  |  |  |  |  |  |  |  |     |                                     |  |  |  |  |  |  |  |  |     |  |  |  |  |  |  |  |  |  |     |                                                             |  |  |  |  |  |  |    |     |     |                                   |  |  |  |  |  |  |  |  |     |  |  |  |  |  |  |  |  |  |     |                                                                                                        |  |  |  |  |  |  |      |     |     |                                           |  |  |  |  |  |  |  |  |     |                                       |  |  |  |  |  |  |  |  |     |                                       |  |  |  |  |  |  |  |  |     |  |  |  |  |  |  |  |  |  |     |  |  |  |  |  |  |  |  |  |     |  |  |  |  |  |  |  |  |  |     |  |  |  |  |  |  |  |  |  |     |  |  |  |  |  |  |  |  |  |     |  |  |  |  |  |  |  |  |  |     |  |  |  |  |  |  |  |  |  |     |  |  |  |  |  |  |  |  |  |     |  |  |  |  |  |  |  |  |  |     |  |  |  |  |  |  |  |  |  |     |  |  |  |  |  |  |  |  |  |     |  |  |  |  |  |  |  |  |  |     |  |  |  |  |  |  |  |  |  |     |  |  |  |  |  |  |  |  |  |     |  |  |  |  |  |  |  |  |  |     |  |  |  |  |  |  |  |  |  |     |  |  |  |  |  |  |  |  |  |     |  |  |  |  |  |  |  |  |  |     |  |  |  |  |  |  |  |  |  |     |  |  |  |  |  |  |  |  |  |     |  |  |  |  |  |  |  |  |  |     |  |  |  |  |  |  |  |  |  |     |  |  |  |  |  |  |  |  |  |     |  |  |  |  |  |  |  |  |  |     |  |  |  |  |  |  |  |  |  |     |  |  |  |  |  |  |  |  |  |     |  |  |  |  |  |  |  |  |  |     |  |  |  |  |  |  |  |  |  |     |  |  |  |  |  |  |  |  |  |     |  |  |  |  |  |  |  |  |  |     |  |  |  |  |  |  |  |  |  |     |  |  |  |  |  |  |  |  |  |     |  |  |  |  |  |  |  |  |  |     |  |  |  |  |  |  |  |  |  |     |  |  |  |  |  |  |  |  |  |     |  |  |  |  |  |  |  |  |  |     |  |  |  |  |  |  |  |  |  |     |  |  |  |  |  |  |  |  |  |     |  |  |  |  |  |  |  |  |  |     |  |  |  |  |  |  |  |  |  |     |  |  |  |  |  |  |  |  |  |     |  |  |  |  |  |  |  |  |  |     |  |  |  |  |  |  |  |  |  |     |  |  |  |  |  |  |  |  |  |     |  |  |  |  |  |  |  |  |  |     |  |  |  |  |  |  |  |  |  |     |  |  |  |  |  |  |  |  |  |     |  |  |  |  |  |  |  |  |  |     |  |  |  |  |  |  |  |  |  |     |  |  |  |  |  |  |  |  |  |     |  |  |  |  |  |  |  |  |  |     |  |  |  |  |  |  |  |  |  |     |  |  |  |  |  |  |  |  |  |     |  |  |  |  |  |  |  |  |  |     |  |  |  |  |  |  |  |  |  |     |  |  |  |  |  |  |  |  |  |     |  |  |  |  |  |  |  |  |  |     |  |  |  |  |  |  |  |  |  |     |  |  |  |  |  |  |  |  |  |     |  |  |  |  |  |  |  |  |  |     |  |  |  |  |  |  |  |  |  |     |  |  |  |  |  |  |  |  |  |     |  |  |  |  |  |  |  |  |  |     |  |  |  |  |  |  |  |  |  |     |  |  |  |  |  |  |  |  |  |     |  |  |  |  |  |  |  |  |  |     |  |  |  |  |  |  |  |  |  |     |  |  |  |  |  |  |  |  |  |     |  |  |  |  |  |  |  |  |  |     |  |  |  |  |  |  |  |  |  |     |  |  |  |  |  |  |  |  |  |     |  |  |  |  |  |  |  |  |  |     |  |  |  |  |  |  |  |  |  |     |  |  |  |  |  |  |  |  |  |     |  |  |  |  |  |  |  |  |  |     |  |  |  |  |  |  |  |  |  |     |  |  |  |  |  |  |  |  |  |     |  |  |  |  |  |  |  |  |  |     |  |  |  |  |  |  |  |  |  |     |  |  |  |  |  |  |  |  |  |     |  |  |  |  |  |  |  |  |  |     |  |  |  |  |  |  |  |  |  |     |  |  |  |  |  |  |  |  |  |     |  |  |  |  |  |  |  |  |  |     |  |  |  |  |  |  |  |  |  |     |  |  |  |  |  |  |  |  |  |      |  |  |  |  |  |  |  |  |  |    |                    |  |  |  |  |  |  |  |    |
| Т49                      |                                                                                                                                                                                                                                                                                                                                                                                                                                                                                                                                                                                                                                                                                                                                                                                                                                                                                                                                                                                                                                                                                                                                                                                                                                                                                                                                                                                                                                                                                                                                                                                                                                                                                                                                                                                                                                                                                                                                                                                                                                                                                                                                                                                                                                                                                                                                                                                                                                                                                                                                                                                                                                                                                                                                                                                                                                                                                                                                                                                                                                                                                                                                                                                                                                                                                                                                                                                                                                                                                                                                                                                                                                                                                                                                                                                                                                                                                                                                                                                                                                                                                                                                                                                                                                                                                                                                                                                                                                                                                                                                                                                                                                                                                                                                                                                                                                                                                                                                                                                                                                                                                                                                                                                                                                                                                                                                                                                                                                                                                                                                                                                                                                                                                                                                                                                                                                                                                                                                                                                                                                                                                                                                                                                                                                                                                                                                                                                                                                                                                                                                                                                                                                                                                                                                                                                                                                                                                                                                                                                                                                                                                                                                                                                                                                                                                                                                                                                                                                                                                                                                                                                                                                                                                                                                                                                                                                        |                        |  |           |     |      |                              |                           |                  |  |  |       |  |  |  |  |  |  |  |  |  |       |  |  |  |  |  |  |  |  |  |       |  |  |  |  |  |  |  |  |  |  |  |  |  |  |  |  |                              |   |   |             |            |  |  |  |  |  |            |                           |                  |          |  |  |  |  |  |  |  |  |  |          |  |  |  |  |  |  |  |  |  |          |  |  |  |  |  |  |  |   |   |  |  |  |  |  |  |  |       |  |  |                       |  |          |  |           |    |    |                  |  |    |                       |  |                    |  |     |    |      |            |  |       |                          |  |                     |  |    |    |      |      |     |  |      |  |  |  |     |     |    |         |                          |  |   |  |  |  |  |  |  |  |  |  |     |                                             |  |  |  |  |  |  |  |  |     |                                           |  |  |  |  |  |  |  |  |     |                                                  |  |  |  |  |  |  |   |     |     |                                     |  |  |  |  |  |  |  |  |     |                                     |  |  |  |  |  |  |  |  |     |  |  |  |  |  |  |  |  |  |     |                                                             |  |  |  |  |  |  |    |     |     |                                   |  |  |  |  |  |  |  |  |     |  |  |  |  |  |  |  |  |  |     |                                                                                                        |  |  |  |  |  |  |      |     |     |                                           |  |  |  |  |  |  |  |  |     |                                       |  |  |  |  |  |  |  |  |     |                                       |  |  |  |  |  |  |  |  |     |  |  |  |  |  |  |  |  |  |     |  |  |  |  |  |  |  |  |  |     |  |  |  |  |  |  |  |  |  |     |  |  |  |  |  |  |  |  |  |     |  |  |  |  |  |  |  |  |  |     |  |  |  |  |  |  |  |  |  |     |  |  |  |  |  |  |  |  |  |     |  |  |  |  |  |  |  |  |  |     |  |  |  |  |  |  |  |  |  |     |  |  |  |  |  |  |  |  |  |     |  |  |  |  |  |  |  |  |  |     |  |  |  |  |  |  |  |  |  |     |  |  |  |  |  |  |  |  |  |     |  |  |  |  |  |  |  |  |  |     |  |  |  |  |  |  |  |  |  |     |  |  |  |  |  |  |  |  |  |     |  |  |  |  |  |  |  |  |  |     |  |  |  |  |  |  |  |  |  |     |  |  |  |  |  |  |  |  |  |     |  |  |  |  |  |  |  |  |  |     |  |  |  |  |  |  |  |  |  |     |  |  |  |  |  |  |  |  |  |     |  |  |  |  |  |  |  |  |  |     |  |  |  |  |  |  |  |  |  |     |  |  |  |  |  |  |  |  |  |     |  |  |  |  |  |  |  |  |  |     |  |  |  |  |  |  |  |  |  |     |  |  |  |  |  |  |  |  |  |     |  |  |  |  |  |  |  |  |  |     |  |  |  |  |  |  |  |  |  |     |  |  |  |  |  |  |  |  |  |     |  |  |  |  |  |  |  |  |  |     |  |  |  |  |  |  |  |  |  |     |  |  |  |  |  |  |  |  |  |     |  |  |  |  |  |  |  |  |  |     |  |  |  |  |  |  |  |  |  |     |  |  |  |  |  |  |  |  |  |     |  |  |  |  |  |  |  |  |  |     |  |  |  |  |  |  |  |  |  |     |  |  |  |  |  |  |  |  |  |     |  |  |  |  |  |  |  |  |  |     |  |  |  |  |  |  |  |  |  |     |  |  |  |  |  |  |  |  |  |     |  |  |  |  |  |  |  |  |  |     |  |  |  |  |  |  |  |  |  |     |  |  |  |  |  |  |  |  |  |     |  |  |  |  |  |  |  |  |  |     |  |  |  |  |  |  |  |  |  |     |  |  |  |  |  |  |  |  |  |     |  |  |  |  |  |  |  |  |  |     |  |  |  |  |  |  |  |  |  |     |  |  |  |  |  |  |  |  |  |     |  |  |  |  |  |  |  |  |  |     |  |  |  |  |  |  |  |  |  |     |  |  |  |  |  |  |  |  |  |     |  |  |  |  |  |  |  |  |  |     |  |  |  |  |  |  |  |  |  |     |  |  |  |  |  |  |  |  |  |     |  |  |  |  |  |  |  |  |  |     |  |  |  |  |  |  |  |  |  |     |  |  |  |  |  |  |  |  |  |     |  |  |  |  |  |  |  |  |  |     |  |  |  |  |  |  |  |  |  |     |  |  |  |  |  |  |  |  |  |     |  |  |  |  |  |  |  |  |  |     |  |  |  |  |  |  |  |  |  |     |  |  |  |  |  |  |  |  |  |     |  |  |  |  |  |  |  |  |  |     |  |  |  |  |  |  |  |  |  |     |  |  |  |  |  |  |  |  |  |     |  |  |  |  |  |  |  |  |  |     |  |  |  |  |  |  |  |  |  |     |  |  |  |  |  |  |  |  |  |     |  |  |  |  |  |  |  |  |  |     |  |  |  |  |  |  |  |  |  |     |  |  |  |  |  |  |  |  |  |     |  |  |  |  |  |  |  |  |  |     |  |  |  |  |  |  |  |  |  |     |  |  |  |  |  |  |  |  |  |     |  |  |  |  |  |  |  |  |  |     |  |  |  |  |  |  |  |  |  |     |  |  |  |  |  |  |  |  |  |     |  |  |  |  |  |  |  |  |  |     |  |  |  |  |  |  |  |  |  |     |  |  |  |  |  |  |  |  |  |     |  |  |  |  |  |  |  |  |  |      |  |  |  |  |  |  |  |  |  |    |                    |  |  |  |  |  |  |  |    |
| Т50                      |                                                                                                                                                                                                                                                                                                                                                                                                                                                                                                                                                                                                                                                                                                                                                                                                                                                                                                                                                                                                                                                                                                                                                                                                                                                                                                                                                                                                                                                                                                                                                                                                                                                                                                                                                                                                                                                                                                                                                                                                                                                                                                                                                                                                                                                                                                                                                                                                                                                                                                                                                                                                                                                                                                                                                                                                                                                                                                                                                                                                                                                                                                                                                                                                                                                                                                                                                                                                                                                                                                                                                                                                                                                                                                                                                                                                                                                                                                                                                                                                                                                                                                                                                                                                                                                                                                                                                                                                                                                                                                                                                                                                                                                                                                                                                                                                                                                                                                                                                                                                                                                                                                                                                                                                                                                                                                                                                                                                                                                                                                                                                                                                                                                                                                                                                                                                                                                                                                                                                                                                                                                                                                                                                                                                                                                                                                                                                                                                                                                                                                                                                                                                                                                                                                                                                                                                                                                                                                                                                                                                                                                                                                                                                                                                                                                                                                                                                                                                                                                                                                                                                                                                                                                                                                                                                                                                                                        |                        |  |           |     |      |                              |                           |                  |  |  |       |  |  |  |  |  |  |  |  |  |       |  |  |  |  |  |  |  |  |  |       |  |  |  |  |  |  |  |  |  |  |  |  |  |  |  |  |                              |   |   |             |            |  |  |  |  |  |            |                           |                  |          |  |  |  |  |  |  |  |  |  |          |  |  |  |  |  |  |  |  |  |          |  |  |  |  |  |  |  |   |   |  |  |  |  |  |  |  |       |  |  |                       |  |          |  |           |    |    |                  |  |    |                       |  |                    |  |     |    |      |            |  |       |                          |  |                     |  |    |    |      |      |     |  |      |  |  |  |     |     |    |         |                          |  |   |  |  |  |  |  |  |  |  |  |     |                                             |  |  |  |  |  |  |  |  |     |                                           |  |  |  |  |  |  |  |  |     |                                                  |  |  |  |  |  |  |   |     |     |                                     |  |  |  |  |  |  |  |  |     |                                     |  |  |  |  |  |  |  |  |     |  |  |  |  |  |  |  |  |  |     |                                                             |  |  |  |  |  |  |    |     |     |                                   |  |  |  |  |  |  |  |  |     |  |  |  |  |  |  |  |  |  |     |                                                                                                        |  |  |  |  |  |  |      |     |     |                                           |  |  |  |  |  |  |  |  |     |                                       |  |  |  |  |  |  |  |  |     |                                       |  |  |  |  |  |  |  |  |     |  |  |  |  |  |  |  |  |  |     |  |  |  |  |  |  |  |  |  |     |  |  |  |  |  |  |  |  |  |     |  |  |  |  |  |  |  |  |  |     |  |  |  |  |  |  |  |  |  |     |  |  |  |  |  |  |  |  |  |     |  |  |  |  |  |  |  |  |  |     |  |  |  |  |  |  |  |  |  |     |  |  |  |  |  |  |  |  |  |     |  |  |  |  |  |  |  |  |  |     |  |  |  |  |  |  |  |  |  |     |  |  |  |  |  |  |  |  |  |     |  |  |  |  |  |  |  |  |  |     |  |  |  |  |  |  |  |  |  |     |  |  |  |  |  |  |  |  |  |     |  |  |  |  |  |  |  |  |  |     |  |  |  |  |  |  |  |  |  |     |  |  |  |  |  |  |  |  |  |     |  |  |  |  |  |  |  |  |  |     |  |  |  |  |  |  |  |  |  |     |  |  |  |  |  |  |  |  |  |     |  |  |  |  |  |  |  |  |  |     |  |  |  |  |  |  |  |  |  |     |  |  |  |  |  |  |  |  |  |     |  |  |  |  |  |  |  |  |  |     |  |  |  |  |  |  |  |  |  |     |  |  |  |  |  |  |  |  |  |     |  |  |  |  |  |  |  |  |  |     |  |  |  |  |  |  |  |  |  |     |  |  |  |  |  |  |  |  |  |     |  |  |  |  |  |  |  |  |  |     |  |  |  |  |  |  |  |  |  |     |  |  |  |  |  |  |  |  |  |     |  |  |  |  |  |  |  |  |  |     |  |  |  |  |  |  |  |  |  |     |  |  |  |  |  |  |  |  |  |     |  |  |  |  |  |  |  |  |  |     |  |  |  |  |  |  |  |  |  |     |  |  |  |  |  |  |  |  |  |     |  |  |  |  |  |  |  |  |  |     |  |  |  |  |  |  |  |  |  |     |  |  |  |  |  |  |  |  |  |     |  |  |  |  |  |  |  |  |  |     |  |  |  |  |  |  |  |  |  |     |  |  |  |  |  |  |  |  |  |     |  |  |  |  |  |  |  |  |  |     |  |  |  |  |  |  |  |  |  |     |  |  |  |  |  |  |  |  |  |     |  |  |  |  |  |  |  |  |  |     |  |  |  |  |  |  |  |  |  |     |  |  |  |  |  |  |  |  |  |     |  |  |  |  |  |  |  |  |  |     |  |  |  |  |  |  |  |  |  |     |  |  |  |  |  |  |  |  |  |     |  |  |  |  |  |  |  |  |  |     |  |  |  |  |  |  |  |  |  |     |  |  |  |  |  |  |  |  |  |     |  |  |  |  |  |  |  |  |  |     |  |  |  |  |  |  |  |  |  |     |  |  |  |  |  |  |  |  |  |     |  |  |  |  |  |  |  |  |  |     |  |  |  |  |  |  |  |  |  |     |  |  |  |  |  |  |  |  |  |     |  |  |  |  |  |  |  |  |  |     |  |  |  |  |  |  |  |  |  |     |  |  |  |  |  |  |  |  |  |     |  |  |  |  |  |  |  |  |  |     |  |  |  |  |  |  |  |  |  |     |  |  |  |  |  |  |  |  |  |     |  |  |  |  |  |  |  |  |  |     |  |  |  |  |  |  |  |  |  |     |  |  |  |  |  |  |  |  |  |     |  |  |  |  |  |  |  |  |  |     |  |  |  |  |  |  |  |  |  |     |  |  |  |  |  |  |  |  |  |     |  |  |  |  |  |  |  |  |  |     |  |  |  |  |  |  |  |  |  |     |  |  |  |  |  |  |  |  |  |     |  |  |  |  |  |  |  |  |  |     |  |  |  |  |  |  |  |  |  |     |  |  |  |  |  |  |  |  |  |     |  |  |  |  |  |  |  |  |  |     |  |  |  |  |  |  |  |  |  |     |  |  |  |  |  |  |  |  |  |     |  |  |  |  |  |  |  |  |  |     |  |  |  |  |  |  |  |  |  |      |  |  |  |  |  |  |  |  |  |    |                    |  |  |  |  |  |  |  |    |
| Т51                      |                                                                                                                                                                                                                                                                                                                                                                                                                                                                                                                                                                                                                                                                                                                                                                                                                                                                                                                                                                                                                                                                                                                                                                                                                                                                                                                                                                                                                                                                                                                                                                                                                                                                                                                                                                                                                                                                                                                                                                                                                                                                                                                                                                                                                                                                                                                                                                                                                                                                                                                                                                                                                                                                                                                                                                                                                                                                                                                                                                                                                                                                                                                                                                                                                                                                                                                                                                                                                                                                                                                                                                                                                                                                                                                                                                                                                                                                                                                                                                                                                                                                                                                                                                                                                                                                                                                                                                                                                                                                                                                                                                                                                                                                                                                                                                                                                                                                                                                                                                                                                                                                                                                                                                                                                                                                                                                                                                                                                                                                                                                                                                                                                                                                                                                                                                                                                                                                                                                                                                                                                                                                                                                                                                                                                                                                                                                                                                                                                                                                                                                                                                                                                                                                                                                                                                                                                                                                                                                                                                                                                                                                                                                                                                                                                                                                                                                                                                                                                                                                                                                                                                                                                                                                                                                                                                                                                                        |                        |  |           |     |      |                              |                           |                  |  |  |       |  |  |  |  |  |  |  |  |  |       |  |  |  |  |  |  |  |  |  |       |  |  |  |  |  |  |  |  |  |  |  |  |  |  |  |  |                              |   |   |             |            |  |  |  |  |  |            |                           |                  |          |  |  |  |  |  |  |  |  |  |          |  |  |  |  |  |  |  |  |  |          |  |  |  |  |  |  |  |   |   |  |  |  |  |  |  |  |       |  |  |                       |  |          |  |           |    |    |                  |  |    |                       |  |                    |  |     |    |      |            |  |       |                          |  |                     |  |    |    |      |      |     |  |      |  |  |  |     |     |    |         |                          |  |   |  |  |  |  |  |  |  |  |  |     |                                             |  |  |  |  |  |  |  |  |     |                                           |  |  |  |  |  |  |  |  |     |                                                  |  |  |  |  |  |  |   |     |     |                                     |  |  |  |  |  |  |  |  |     |                                     |  |  |  |  |  |  |  |  |     |  |  |  |  |  |  |  |  |  |     |                                                             |  |  |  |  |  |  |    |     |     |                                   |  |  |  |  |  |  |  |  |     |  |  |  |  |  |  |  |  |  |     |                                                                                                        |  |  |  |  |  |  |      |     |     |                                           |  |  |  |  |  |  |  |  |     |                                       |  |  |  |  |  |  |  |  |     |                                       |  |  |  |  |  |  |  |  |     |  |  |  |  |  |  |  |  |  |     |  |  |  |  |  |  |  |  |  |     |  |  |  |  |  |  |  |  |  |     |  |  |  |  |  |  |  |  |  |     |  |  |  |  |  |  |  |  |  |     |  |  |  |  |  |  |  |  |  |     |  |  |  |  |  |  |  |  |  |     |  |  |  |  |  |  |  |  |  |     |  |  |  |  |  |  |  |  |  |     |  |  |  |  |  |  |  |  |  |     |  |  |  |  |  |  |  |  |  |     |  |  |  |  |  |  |  |  |  |     |  |  |  |  |  |  |  |  |  |     |  |  |  |  |  |  |  |  |  |     |  |  |  |  |  |  |  |  |  |     |  |  |  |  |  |  |  |  |  |     |  |  |  |  |  |  |  |  |  |     |  |  |  |  |  |  |  |  |  |     |  |  |  |  |  |  |  |  |  |     |  |  |  |  |  |  |  |  |  |     |  |  |  |  |  |  |  |  |  |     |  |  |  |  |  |  |  |  |  |     |  |  |  |  |  |  |  |  |  |     |  |  |  |  |  |  |  |  |  |     |  |  |  |  |  |  |  |  |  |     |  |  |  |  |  |  |  |  |  |     |  |  |  |  |  |  |  |  |  |     |  |  |  |  |  |  |  |  |  |     |  |  |  |  |  |  |  |  |  |     |  |  |  |  |  |  |  |  |  |     |  |  |  |  |  |  |  |  |  |     |  |  |  |  |  |  |  |  |  |     |  |  |  |  |  |  |  |  |  |     |  |  |  |  |  |  |  |  |  |     |  |  |  |  |  |  |  |  |  |     |  |  |  |  |  |  |  |  |  |     |  |  |  |  |  |  |  |  |  |     |  |  |  |  |  |  |  |  |  |     |  |  |  |  |  |  |  |  |  |     |  |  |  |  |  |  |  |  |  |     |  |  |  |  |  |  |  |  |  |     |  |  |  |  |  |  |  |  |  |     |  |  |  |  |  |  |  |  |  |     |  |  |  |  |  |  |  |  |  |     |  |  |  |  |  |  |  |  |  |     |  |  |  |  |  |  |  |  |  |     |  |  |  |  |  |  |  |  |  |     |  |  |  |  |  |  |  |  |  |     |  |  |  |  |  |  |  |  |  |     |  |  |  |  |  |  |  |  |  |     |  |  |  |  |  |  |  |  |  |     |  |  |  |  |  |  |  |  |  |     |  |  |  |  |  |  |  |  |  |     |  |  |  |  |  |  |  |  |  |     |  |  |  |  |  |  |  |  |  |     |  |  |  |  |  |  |  |  |  |     |  |  |  |  |  |  |  |  |  |     |  |  |  |  |  |  |  |  |  |     |  |  |  |  |  |  |  |  |  |     |  |  |  |  |  |  |  |  |  |     |  |  |  |  |  |  |  |  |  |     |  |  |  |  |  |  |  |  |  |     |  |  |  |  |  |  |  |  |  |     |  |  |  |  |  |  |  |  |  |     |  |  |  |  |  |  |  |  |  |     |  |  |  |  |  |  |  |  |  |     |  |  |  |  |  |  |  |  |  |     |  |  |  |  |  |  |  |  |  |     |  |  |  |  |  |  |  |  |  |     |  |  |  |  |  |  |  |  |  |     |  |  |  |  |  |  |  |  |  |     |  |  |  |  |  |  |  |  |  |     |  |  |  |  |  |  |  |  |  |     |  |  |  |  |  |  |  |  |  |     |  |  |  |  |  |  |  |  |  |     |  |  |  |  |  |  |  |  |  |     |  |  |  |  |  |  |  |  |  |     |  |  |  |  |  |  |  |  |  |     |  |  |  |  |  |  |  |  |  |     |  |  |  |  |  |  |  |  |  |     |  |  |  |  |  |  |  |  |  |     |  |  |  |  |  |  |  |  |  |     |  |  |  |  |  |  |  |  |  |     |  |  |  |  |  |  |  |  |  |     |  |  |  |  |  |  |  |  |  |     |  |  |  |  |  |  |  |  |  |      |  |  |  |  |  |  |  |  |  |    |                    |  |  |  |  |  |  |  |    |
| Т52                      |                                                                                                                                                                                                                                                                                                                                                                                                                                                                                                                                                                                                                                                                                                                                                                                                                                                                                                                                                                                                                                                                                                                                                                                                                                                                                                                                                                                                                                                                                                                                                                                                                                                                                                                                                                                                                                                                                                                                                                                                                                                                                                                                                                                                                                                                                                                                                                                                                                                                                                                                                                                                                                                                                                                                                                                                                                                                                                                                                                                                                                                                                                                                                                                                                                                                                                                                                                                                                                                                                                                                                                                                                                                                                                                                                                                                                                                                                                                                                                                                                                                                                                                                                                                                                                                                                                                                                                                                                                                                                                                                                                                                                                                                                                                                                                                                                                                                                                                                                                                                                                                                                                                                                                                                                                                                                                                                                                                                                                                                                                                                                                                                                                                                                                                                                                                                                                                                                                                                                                                                                                                                                                                                                                                                                                                                                                                                                                                                                                                                                                                                                                                                                                                                                                                                                                                                                                                                                                                                                                                                                                                                                                                                                                                                                                                                                                                                                                                                                                                                                                                                                                                                                                                                                                                                                                                                                                        |                        |  |           |     |      |                              |                           |                  |  |  |       |  |  |  |  |  |  |  |  |  |       |  |  |  |  |  |  |  |  |  |       |  |  |  |  |  |  |  |  |  |  |  |  |  |  |  |  |                              |   |   |             |            |  |  |  |  |  |            |                           |                  |          |  |  |  |  |  |  |  |  |  |          |  |  |  |  |  |  |  |  |  |          |  |  |  |  |  |  |  |   |   |  |  |  |  |  |  |  |       |  |  |                       |  |          |  |           |    |    |                  |  |    |                       |  |                    |  |     |    |      |            |  |       |                          |  |                     |  |    |    |      |      |     |  |      |  |  |  |     |     |    |         |                          |  |   |  |  |  |  |  |  |  |  |  |     |                                             |  |  |  |  |  |  |  |  |     |                                           |  |  |  |  |  |  |  |  |     |                                                  |  |  |  |  |  |  |   |     |     |                                     |  |  |  |  |  |  |  |  |     |                                     |  |  |  |  |  |  |  |  |     |  |  |  |  |  |  |  |  |  |     |                                                             |  |  |  |  |  |  |    |     |     |                                   |  |  |  |  |  |  |  |  |     |  |  |  |  |  |  |  |  |  |     |                                                                                                        |  |  |  |  |  |  |      |     |     |                                           |  |  |  |  |  |  |  |  |     |                                       |  |  |  |  |  |  |  |  |     |                                       |  |  |  |  |  |  |  |  |     |  |  |  |  |  |  |  |  |  |     |  |  |  |  |  |  |  |  |  |     |  |  |  |  |  |  |  |  |  |     |  |  |  |  |  |  |  |  |  |     |  |  |  |  |  |  |  |  |  |     |  |  |  |  |  |  |  |  |  |     |  |  |  |  |  |  |  |  |  |     |  |  |  |  |  |  |  |  |  |     |  |  |  |  |  |  |  |  |  |     |  |  |  |  |  |  |  |  |  |     |  |  |  |  |  |  |  |  |  |     |  |  |  |  |  |  |  |  |  |     |  |  |  |  |  |  |  |  |  |     |  |  |  |  |  |  |  |  |  |     |  |  |  |  |  |  |  |  |  |     |  |  |  |  |  |  |  |  |  |     |  |  |  |  |  |  |  |  |  |     |  |  |  |  |  |  |  |  |  |     |  |  |  |  |  |  |  |  |  |     |  |  |  |  |  |  |  |  |  |     |  |  |  |  |  |  |  |  |  |     |  |  |  |  |  |  |  |  |  |     |  |  |  |  |  |  |  |  |  |     |  |  |  |  |  |  |  |  |  |     |  |  |  |  |  |  |  |  |  |     |  |  |  |  |  |  |  |  |  |     |  |  |  |  |  |  |  |  |  |     |  |  |  |  |  |  |  |  |  |     |  |  |  |  |  |  |  |  |  |     |  |  |  |  |  |  |  |  |  |     |  |  |  |  |  |  |  |  |  |     |  |  |  |  |  |  |  |  |  |     |  |  |  |  |  |  |  |  |  |     |  |  |  |  |  |  |  |  |  |     |  |  |  |  |  |  |  |  |  |     |  |  |  |  |  |  |  |  |  |     |  |  |  |  |  |  |  |  |  |     |  |  |  |  |  |  |  |  |  |     |  |  |  |  |  |  |  |  |  |     |  |  |  |  |  |  |  |  |  |     |  |  |  |  |  |  |  |  |  |     |  |  |  |  |  |  |  |  |  |     |  |  |  |  |  |  |  |  |  |     |  |  |  |  |  |  |  |  |  |     |  |  |  |  |  |  |  |  |  |     |  |  |  |  |  |  |  |  |  |     |  |  |  |  |  |  |  |  |  |     |  |  |  |  |  |  |  |  |  |     |  |  |  |  |  |  |  |  |  |     |  |  |  |  |  |  |  |  |  |     |  |  |  |  |  |  |  |  |  |     |  |  |  |  |  |  |  |  |  |     |  |  |  |  |  |  |  |  |  |     |  |  |  |  |  |  |  |  |  |     |  |  |  |  |  |  |  |  |  |     |  |  |  |  |  |  |  |  |  |     |  |  |  |  |  |  |  |  |  |     |  |  |  |  |  |  |  |  |  |     |  |  |  |  |  |  |  |  |  |     |  |  |  |  |  |  |  |  |  |     |  |  |  |  |  |  |  |  |  |     |  |  |  |  |  |  |  |  |  |     |  |  |  |  |  |  |  |  |  |     |  |  |  |  |  |  |  |  |  |     |  |  |  |  |  |  |  |  |  |     |  |  |  |  |  |  |  |  |  |     |  |  |  |  |  |  |  |  |  |     |  |  |  |  |  |  |  |  |  |     |  |  |  |  |  |  |  |  |  |     |  |  |  |  |  |  |  |  |  |     |  |  |  |  |  |  |  |  |  |     |  |  |  |  |  |  |  |  |  |     |  |  |  |  |  |  |  |  |  |     |  |  |  |  |  |  |  |  |  |     |  |  |  |  |  |  |  |  |  |     |  |  |  |  |  |  |  |  |  |     |  |  |  |  |  |  |  |  |  |     |  |  |  |  |  |  |  |  |  |     |  |  |  |  |  |  |  |  |  |     |  |  |  |  |  |  |  |  |  |     |  |  |  |  |  |  |  |  |  |     |  |  |  |  |  |  |  |  |  |     |  |  |  |  |  |  |  |  |  |     |  |  |  |  |  |  |  |  |  |     |  |  |  |  |  |  |  |  |  |     |  |  |  |  |  |  |  |  |  |      |  |  |  |  |  |  |  |  |  |    |                    |  |  |  |  |  |  |  |    |
| Т53                      |                                                                                                                                                                                                                                                                                                                                                                                                                                                                                                                                                                                                                                                                                                                                                                                                                                                                                                                                                                                                                                                                                                                                                                                                                                                                                                                                                                                                                                                                                                                                                                                                                                                                                                                                                                                                                                                                                                                                                                                                                                                                                                                                                                                                                                                                                                                                                                                                                                                                                                                                                                                                                                                                                                                                                                                                                                                                                                                                                                                                                                                                                                                                                                                                                                                                                                                                                                                                                                                                                                                                                                                                                                                                                                                                                                                                                                                                                                                                                                                                                                                                                                                                                                                                                                                                                                                                                                                                                                                                                                                                                                                                                                                                                                                                                                                                                                                                                                                                                                                                                                                                                                                                                                                                                                                                                                                                                                                                                                                                                                                                                                                                                                                                                                                                                                                                                                                                                                                                                                                                                                                                                                                                                                                                                                                                                                                                                                                                                                                                                                                                                                                                                                                                                                                                                                                                                                                                                                                                                                                                                                                                                                                                                                                                                                                                                                                                                                                                                                                                                                                                                                                                                                                                                                                                                                                                                                        |                        |  |           |     |      |                              |                           |                  |  |  |       |  |  |  |  |  |  |  |  |  |       |  |  |  |  |  |  |  |  |  |       |  |  |  |  |  |  |  |  |  |  |  |  |  |  |  |  |                              |   |   |             |            |  |  |  |  |  |            |                           |                  |          |  |  |  |  |  |  |  |  |  |          |  |  |  |  |  |  |  |  |  |          |  |  |  |  |  |  |  |   |   |  |  |  |  |  |  |  |       |  |  |                       |  |          |  |           |    |    |                  |  |    |                       |  |                    |  |     |    |      |            |  |       |                          |  |                     |  |    |    |      |      |     |  |      |  |  |  |     |     |    |         |                          |  |   |  |  |  |  |  |  |  |  |  |     |                                             |  |  |  |  |  |  |  |  |     |                                           |  |  |  |  |  |  |  |  |     |                                                  |  |  |  |  |  |  |   |     |     |                                     |  |  |  |  |  |  |  |  |     |                                     |  |  |  |  |  |  |  |  |     |  |  |  |  |  |  |  |  |  |     |                                                             |  |  |  |  |  |  |    |     |     |                                   |  |  |  |  |  |  |  |  |     |  |  |  |  |  |  |  |  |  |     |                                                                                                        |  |  |  |  |  |  |      |     |     |                                           |  |  |  |  |  |  |  |  |     |                                       |  |  |  |  |  |  |  |  |     |                                       |  |  |  |  |  |  |  |  |     |  |  |  |  |  |  |  |  |  |     |  |  |  |  |  |  |  |  |  |     |  |  |  |  |  |  |  |  |  |     |  |  |  |  |  |  |  |  |  |     |  |  |  |  |  |  |  |  |  |     |  |  |  |  |  |  |  |  |  |     |  |  |  |  |  |  |  |  |  |     |  |  |  |  |  |  |  |  |  |     |  |  |  |  |  |  |  |  |  |     |  |  |  |  |  |  |  |  |  |     |  |  |  |  |  |  |  |  |  |     |  |  |  |  |  |  |  |  |  |     |  |  |  |  |  |  |  |  |  |     |  |  |  |  |  |  |  |  |  |     |  |  |  |  |  |  |  |  |  |     |  |  |  |  |  |  |  |  |  |     |  |  |  |  |  |  |  |  |  |     |  |  |  |  |  |  |  |  |  |     |  |  |  |  |  |  |  |  |  |     |  |  |  |  |  |  |  |  |  |     |  |  |  |  |  |  |  |  |  |     |  |  |  |  |  |  |  |  |  |     |  |  |  |  |  |  |  |  |  |     |  |  |  |  |  |  |  |  |  |     |  |  |  |  |  |  |  |  |  |     |  |  |  |  |  |  |  |  |  |     |  |  |  |  |  |  |  |  |  |     |  |  |  |  |  |  |  |  |  |     |  |  |  |  |  |  |  |  |  |     |  |  |  |  |  |  |  |  |  |     |  |  |  |  |  |  |  |  |  |     |  |  |  |  |  |  |  |  |  |     |  |  |  |  |  |  |  |  |  |     |  |  |  |  |  |  |  |  |  |     |  |  |  |  |  |  |  |  |  |     |  |  |  |  |  |  |  |  |  |     |  |  |  |  |  |  |  |  |  |     |  |  |  |  |  |  |  |  |  |     |  |  |  |  |  |  |  |  |  |     |  |  |  |  |  |  |  |  |  |     |  |  |  |  |  |  |  |  |  |     |  |  |  |  |  |  |  |  |  |     |  |  |  |  |  |  |  |  |  |     |  |  |  |  |  |  |  |  |  |     |  |  |  |  |  |  |  |  |  |     |  |  |  |  |  |  |  |  |  |     |  |  |  |  |  |  |  |  |  |     |  |  |  |  |  |  |  |  |  |     |  |  |  |  |  |  |  |  |  |     |  |  |  |  |  |  |  |  |  |     |  |  |  |  |  |  |  |  |  |     |  |  |  |  |  |  |  |  |  |     |  |  |  |  |  |  |  |  |  |     |  |  |  |  |  |  |  |  |  |     |  |  |  |  |  |  |  |  |  |     |  |  |  |  |  |  |  |  |  |     |  |  |  |  |  |  |  |  |  |     |  |  |  |  |  |  |  |  |  |     |  |  |  |  |  |  |  |  |  |     |  |  |  |  |  |  |  |  |  |     |  |  |  |  |  |  |  |  |  |     |  |  |  |  |  |  |  |  |  |     |  |  |  |  |  |  |  |  |  |     |  |  |  |  |  |  |  |  |  |     |  |  |  |  |  |  |  |  |  |     |  |  |  |  |  |  |  |  |  |     |  |  |  |  |  |  |  |  |  |     |  |  |  |  |  |  |  |  |  |     |  |  |  |  |  |  |  |  |  |     |  |  |  |  |  |  |  |  |  |     |  |  |  |  |  |  |  |  |  |     |  |  |  |  |  |  |  |  |  |     |  |  |  |  |  |  |  |  |  |     |  |  |  |  |  |  |  |  |  |     |  |  |  |  |  |  |  |  |  |     |  |  |  |  |  |  |  |  |  |     |  |  |  |  |  |  |  |  |  |     |  |  |  |  |  |  |  |  |  |     |  |  |  |  |  |  |  |  |  |     |  |  |  |  |  |  |  |  |  |     |  |  |  |  |  |  |  |  |  |     |  |  |  |  |  |  |  |  |  |     |  |  |  |  |  |  |  |  |  |     |  |  |  |  |  |  |  |  |  |     |  |  |  |  |  |  |  |  |  |     |  |  |  |  |  |  |  |  |  |      |  |  |  |  |  |  |  |  |  |    |                    |  |  |  |  |  |  |  |    |
| Т54                      |                                                                                                                                                                                                                                                                                                                                                                                                                                                                                                                                                                                                                                                                                                                                                                                                                                                                                                                                                                                                                                                                                                                                                                                                                                                                                                                                                                                                                                                                                                                                                                                                                                                                                                                                                                                                                                                                                                                                                                                                                                                                                                                                                                                                                                                                                                                                                                                                                                                                                                                                                                                                                                                                                                                                                                                                                                                                                                                                                                                                                                                                                                                                                                                                                                                                                                                                                                                                                                                                                                                                                                                                                                                                                                                                                                                                                                                                                                                                                                                                                                                                                                                                                                                                                                                                                                                                                                                                                                                                                                                                                                                                                                                                                                                                                                                                                                                                                                                                                                                                                                                                                                                                                                                                                                                                                                                                                                                                                                                                                                                                                                                                                                                                                                                                                                                                                                                                                                                                                                                                                                                                                                                                                                                                                                                                                                                                                                                                                                                                                                                                                                                                                                                                                                                                                                                                                                                                                                                                                                                                                                                                                                                                                                                                                                                                                                                                                                                                                                                                                                                                                                                                                                                                                                                                                                                                                                        |                        |  |           |     |      |                              |                           |                  |  |  |       |  |  |  |  |  |  |  |  |  |       |  |  |  |  |  |  |  |  |  |       |  |  |  |  |  |  |  |  |  |  |  |  |  |  |  |  |                              |   |   |             |            |  |  |  |  |  |            |                           |                  |          |  |  |  |  |  |  |  |  |  |          |  |  |  |  |  |  |  |  |  |          |  |  |  |  |  |  |  |   |   |  |  |  |  |  |  |  |       |  |  |                       |  |          |  |           |    |    |                  |  |    |                       |  |                    |  |     |    |      |            |  |       |                          |  |                     |  |    |    |      |      |     |  |      |  |  |  |     |     |    |         |                          |  |   |  |  |  |  |  |  |  |  |  |     |                                             |  |  |  |  |  |  |  |  |     |                                           |  |  |  |  |  |  |  |  |     |                                                  |  |  |  |  |  |  |   |     |     |                                     |  |  |  |  |  |  |  |  |     |                                     |  |  |  |  |  |  |  |  |     |  |  |  |  |  |  |  |  |  |     |                                                             |  |  |  |  |  |  |    |     |     |                                   |  |  |  |  |  |  |  |  |     |  |  |  |  |  |  |  |  |  |     |                                                                                                        |  |  |  |  |  |  |      |     |     |                                           |  |  |  |  |  |  |  |  |     |                                       |  |  |  |  |  |  |  |  |     |                                       |  |  |  |  |  |  |  |  |     |  |  |  |  |  |  |  |  |  |     |  |  |  |  |  |  |  |  |  |     |  |  |  |  |  |  |  |  |  |     |  |  |  |  |  |  |  |  |  |     |  |  |  |  |  |  |  |  |  |     |  |  |  |  |  |  |  |  |  |     |  |  |  |  |  |  |  |  |  |     |  |  |  |  |  |  |  |  |  |     |  |  |  |  |  |  |  |  |  |     |  |  |  |  |  |  |  |  |  |     |  |  |  |  |  |  |  |  |  |     |  |  |  |  |  |  |  |  |  |     |  |  |  |  |  |  |  |  |  |     |  |  |  |  |  |  |  |  |  |     |  |  |  |  |  |  |  |  |  |     |  |  |  |  |  |  |  |  |  |     |  |  |  |  |  |  |  |  |  |     |  |  |  |  |  |  |  |  |  |     |  |  |  |  |  |  |  |  |  |     |  |  |  |  |  |  |  |  |  |     |  |  |  |  |  |  |  |  |  |     |  |  |  |  |  |  |  |  |  |     |  |  |  |  |  |  |  |  |  |     |  |  |  |  |  |  |  |  |  |     |  |  |  |  |  |  |  |  |  |     |  |  |  |  |  |  |  |  |  |     |  |  |  |  |  |  |  |  |  |     |  |  |  |  |  |  |  |  |  |     |  |  |  |  |  |  |  |  |  |     |  |  |  |  |  |  |  |  |  |     |  |  |  |  |  |  |  |  |  |     |  |  |  |  |  |  |  |  |  |     |  |  |  |  |  |  |  |  |  |     |  |  |  |  |  |  |  |  |  |     |  |  |  |  |  |  |  |  |  |     |  |  |  |  |  |  |  |  |  |     |  |  |  |  |  |  |  |  |  |     |  |  |  |  |  |  |  |  |  |     |  |  |  |  |  |  |  |  |  |     |  |  |  |  |  |  |  |  |  |     |  |  |  |  |  |  |  |  |  |     |  |  |  |  |  |  |  |  |  |     |  |  |  |  |  |  |  |  |  |     |  |  |  |  |  |  |  |  |  |     |  |  |  |  |  |  |  |  |  |     |  |  |  |  |  |  |  |  |  |     |  |  |  |  |  |  |  |  |  |     |  |  |  |  |  |  |  |  |  |     |  |  |  |  |  |  |  |  |  |     |  |  |  |  |  |  |  |  |  |     |  |  |  |  |  |  |  |  |  |     |  |  |  |  |  |  |  |  |  |     |  |  |  |  |  |  |  |  |  |     |  |  |  |  |  |  |  |  |  |     |  |  |  |  |  |  |  |  |  |     |  |  |  |  |  |  |  |  |  |     |  |  |  |  |  |  |  |  |  |     |  |  |  |  |  |  |  |  |  |     |  |  |  |  |  |  |  |  |  |     |  |  |  |  |  |  |  |  |  |     |  |  |  |  |  |  |  |  |  |     |  |  |  |  |  |  |  |  |  |     |  |  |  |  |  |  |  |  |  |     |  |  |  |  |  |  |  |  |  |     |  |  |  |  |  |  |  |  |  |     |  |  |  |  |  |  |  |  |  |     |  |  |  |  |  |  |  |  |  |     |  |  |  |  |  |  |  |  |  |     |  |  |  |  |  |  |  |  |  |     |  |  |  |  |  |  |  |  |  |     |  |  |  |  |  |  |  |  |  |     |  |  |  |  |  |  |  |  |  |     |  |  |  |  |  |  |  |  |  |     |  |  |  |  |  |  |  |  |  |     |  |  |  |  |  |  |  |  |  |     |  |  |  |  |  |  |  |  |  |     |  |  |  |  |  |  |  |  |  |     |  |  |  |  |  |  |  |  |  |     |  |  |  |  |  |  |  |  |  |     |  |  |  |  |  |  |  |  |  |     |  |  |  |  |  |  |  |  |  |     |  |  |  |  |  |  |  |  |  |     |  |  |  |  |  |  |  |  |  |     |  |  |  |  |  |  |  |  |  |     |  |  |  |  |  |  |  |  |  |     |  |  |  |  |  |  |  |  |  |      |  |  |  |  |  |  |  |  |  |    |                    |  |  |  |  |  |  |  |    |
| Т55                      |                                                                                                                                                                                                                                                                                                                                                                                                                                                                                                                                                                                                                                                                                                                                                                                                                                                                                                                                                                                                                                                                                                                                                                                                                                                                                                                                                                                                                                                                                                                                                                                                                                                                                                                                                                                                                                                                                                                                                                                                                                                                                                                                                                                                                                                                                                                                                                                                                                                                                                                                                                                                                                                                                                                                                                                                                                                                                                                                                                                                                                                                                                                                                                                                                                                                                                                                                                                                                                                                                                                                                                                                                                                                                                                                                                                                                                                                                                                                                                                                                                                                                                                                                                                                                                                                                                                                                                                                                                                                                                                                                                                                                                                                                                                                                                                                                                                                                                                                                                                                                                                                                                                                                                                                                                                                                                                                                                                                                                                                                                                                                                                                                                                                                                                                                                                                                                                                                                                                                                                                                                                                                                                                                                                                                                                                                                                                                                                                                                                                                                                                                                                                                                                                                                                                                                                                                                                                                                                                                                                                                                                                                                                                                                                                                                                                                                                                                                                                                                                                                                                                                                                                                                                                                                                                                                                                                                        |                        |  |           |     |      |                              |                           |                  |  |  |       |  |  |  |  |  |  |  |  |  |       |  |  |  |  |  |  |  |  |  |       |  |  |  |  |  |  |  |  |  |  |  |  |  |  |  |  |                              |   |   |             |            |  |  |  |  |  |            |                           |                  |          |  |  |  |  |  |  |  |  |  |          |  |  |  |  |  |  |  |  |  |          |  |  |  |  |  |  |  |   |   |  |  |  |  |  |  |  |       |  |  |                       |  |          |  |           |    |    |                  |  |    |                       |  |                    |  |     |    |      |            |  |       |                          |  |                     |  |    |    |      |      |     |  |      |  |  |  |     |     |    |         |                          |  |   |  |  |  |  |  |  |  |  |  |     |                                             |  |  |  |  |  |  |  |  |     |                                           |  |  |  |  |  |  |  |  |     |                                                  |  |  |  |  |  |  |   |     |     |                                     |  |  |  |  |  |  |  |  |     |                                     |  |  |  |  |  |  |  |  |     |  |  |  |  |  |  |  |  |  |     |                                                             |  |  |  |  |  |  |    |     |     |                                   |  |  |  |  |  |  |  |  |     |  |  |  |  |  |  |  |  |  |     |                                                                                                        |  |  |  |  |  |  |      |     |     |                                           |  |  |  |  |  |  |  |  |     |                                       |  |  |  |  |  |  |  |  |     |                                       |  |  |  |  |  |  |  |  |     |  |  |  |  |  |  |  |  |  |     |  |  |  |  |  |  |  |  |  |     |  |  |  |  |  |  |  |  |  |     |  |  |  |  |  |  |  |  |  |     |  |  |  |  |  |  |  |  |  |     |  |  |  |  |  |  |  |  |  |     |  |  |  |  |  |  |  |  |  |     |  |  |  |  |  |  |  |  |  |     |  |  |  |  |  |  |  |  |  |     |  |  |  |  |  |  |  |  |  |     |  |  |  |  |  |  |  |  |  |     |  |  |  |  |  |  |  |  |  |     |  |  |  |  |  |  |  |  |  |     |  |  |  |  |  |  |  |  |  |     |  |  |  |  |  |  |  |  |  |     |  |  |  |  |  |  |  |  |  |     |  |  |  |  |  |  |  |  |  |     |  |  |  |  |  |  |  |  |  |     |  |  |  |  |  |  |  |  |  |     |  |  |  |  |  |  |  |  |  |     |  |  |  |  |  |  |  |  |  |     |  |  |  |  |  |  |  |  |  |     |  |  |  |  |  |  |  |  |  |     |  |  |  |  |  |  |  |  |  |     |  |  |  |  |  |  |  |  |  |     |  |  |  |  |  |  |  |  |  |     |  |  |  |  |  |  |  |  |  |     |  |  |  |  |  |  |  |  |  |     |  |  |  |  |  |  |  |  |  |     |  |  |  |  |  |  |  |  |  |     |  |  |  |  |  |  |  |  |  |     |  |  |  |  |  |  |  |  |  |     |  |  |  |  |  |  |  |  |  |     |  |  |  |  |  |  |  |  |  |     |  |  |  |  |  |  |  |  |  |     |  |  |  |  |  |  |  |  |  |     |  |  |  |  |  |  |  |  |  |     |  |  |  |  |  |  |  |  |  |     |  |  |  |  |  |  |  |  |  |     |  |  |  |  |  |  |  |  |  |     |  |  |  |  |  |  |  |  |  |     |  |  |  |  |  |  |  |  |  |     |  |  |  |  |  |  |  |  |  |     |  |  |  |  |  |  |  |  |  |     |  |  |  |  |  |  |  |  |  |     |  |  |  |  |  |  |  |  |  |     |  |  |  |  |  |  |  |  |  |     |  |  |  |  |  |  |  |  |  |     |  |  |  |  |  |  |  |  |  |     |  |  |  |  |  |  |  |  |  |     |  |  |  |  |  |  |  |  |  |     |  |  |  |  |  |  |  |  |  |     |  |  |  |  |  |  |  |  |  |     |  |  |  |  |  |  |  |  |  |     |  |  |  |  |  |  |  |  |  |     |  |  |  |  |  |  |  |  |  |     |  |  |  |  |  |  |  |  |  |     |  |  |  |  |  |  |  |  |  |     |  |  |  |  |  |  |  |  |  |     |  |  |  |  |  |  |  |  |  |     |  |  |  |  |  |  |  |  |  |     |  |  |  |  |  |  |  |  |  |     |  |  |  |  |  |  |  |  |  |     |  |  |  |  |  |  |  |  |  |     |  |  |  |  |  |  |  |  |  |     |  |  |  |  |  |  |  |  |  |     |  |  |  |  |  |  |  |  |  |     |  |  |  |  |  |  |  |  |  |     |  |  |  |  |  |  |  |  |  |     |  |  |  |  |  |  |  |  |  |     |  |  |  |  |  |  |  |  |  |     |  |  |  |  |  |  |  |  |  |     |  |  |  |  |  |  |  |  |  |     |  |  |  |  |  |  |  |  |  |     |  |  |  |  |  |  |  |  |  |     |  |  |  |  |  |  |  |  |  |     |  |  |  |  |  |  |  |  |  |     |  |  |  |  |  |  |  |  |  |     |  |  |  |  |  |  |  |  |  |     |  |  |  |  |  |  |  |  |  |     |  |  |  |  |  |  |  |  |  |     |  |  |  |  |  |  |  |  |  |     |  |  |  |  |  |  |  |  |  |     |  |  |  |  |  |  |  |  |  |     |  |  |  |  |  |  |  |  |  |     |  |  |  |  |  |  |  |  |  |      |  |  |  |  |  |  |  |  |  |    |                    |  |  |  |  |  |  |  |    |
| Т56                      |                                                                                                                                                                                                                                                                                                                                                                                                                                                                                                                                                                                                                                                                                                                                                                                                                                                                                                                                                                                                                                                                                                                                                                                                                                                                                                                                                                                                                                                                                                                                                                                                                                                                                                                                                                                                                                                                                                                                                                                                                                                                                                                                                                                                                                                                                                                                                                                                                                                                                                                                                                                                                                                                                                                                                                                                                                                                                                                                                                                                                                                                                                                                                                                                                                                                                                                                                                                                                                                                                                                                                                                                                                                                                                                                                                                                                                                                                                                                                                                                                                                                                                                                                                                                                                                                                                                                                                                                                                                                                                                                                                                                                                                                                                                                                                                                                                                                                                                                                                                                                                                                                                                                                                                                                                                                                                                                                                                                                                                                                                                                                                                                                                                                                                                                                                                                                                                                                                                                                                                                                                                                                                                                                                                                                                                                                                                                                                                                                                                                                                                                                                                                                                                                                                                                                                                                                                                                                                                                                                                                                                                                                                                                                                                                                                                                                                                                                                                                                                                                                                                                                                                                                                                                                                                                                                                                                                        |                        |  |           |     |      |                              |                           |                  |  |  |       |  |  |  |  |  |  |  |  |  |       |  |  |  |  |  |  |  |  |  |       |  |  |  |  |  |  |  |  |  |  |  |  |  |  |  |  |                              |   |   |             |            |  |  |  |  |  |            |                           |                  |          |  |  |  |  |  |  |  |  |  |          |  |  |  |  |  |  |  |  |  |          |  |  |  |  |  |  |  |   |   |  |  |  |  |  |  |  |       |  |  |                       |  |          |  |           |    |    |                  |  |    |                       |  |                    |  |     |    |      |            |  |       |                          |  |                     |  |    |    |      |      |     |  |      |  |  |  |     |     |    |         |                          |  |   |  |  |  |  |  |  |  |  |  |     |                                             |  |  |  |  |  |  |  |  |     |                                           |  |  |  |  |  |  |  |  |     |                                                  |  |  |  |  |  |  |   |     |     |                                     |  |  |  |  |  |  |  |  |     |                                     |  |  |  |  |  |  |  |  |     |  |  |  |  |  |  |  |  |  |     |                                                             |  |  |  |  |  |  |    |     |     |                                   |  |  |  |  |  |  |  |  |     |  |  |  |  |  |  |  |  |  |     |                                                                                                        |  |  |  |  |  |  |      |     |     |                                           |  |  |  |  |  |  |  |  |     |                                       |  |  |  |  |  |  |  |  |     |                                       |  |  |  |  |  |  |  |  |     |  |  |  |  |  |  |  |  |  |     |  |  |  |  |  |  |  |  |  |     |  |  |  |  |  |  |  |  |  |     |  |  |  |  |  |  |  |  |  |     |  |  |  |  |  |  |  |  |  |     |  |  |  |  |  |  |  |  |  |     |  |  |  |  |  |  |  |  |  |     |  |  |  |  |  |  |  |  |  |     |  |  |  |  |  |  |  |  |  |     |  |  |  |  |  |  |  |  |  |     |  |  |  |  |  |  |  |  |  |     |  |  |  |  |  |  |  |  |  |     |  |  |  |  |  |  |  |  |  |     |  |  |  |  |  |  |  |  |  |     |  |  |  |  |  |  |  |  |  |     |  |  |  |  |  |  |  |  |  |     |  |  |  |  |  |  |  |  |  |     |  |  |  |  |  |  |  |  |  |     |  |  |  |  |  |  |  |  |  |     |  |  |  |  |  |  |  |  |  |     |  |  |  |  |  |  |  |  |  |     |  |  |  |  |  |  |  |  |  |     |  |  |  |  |  |  |  |  |  |     |  |  |  |  |  |  |  |  |  |     |  |  |  |  |  |  |  |  |  |     |  |  |  |  |  |  |  |  |  |     |  |  |  |  |  |  |  |  |  |     |  |  |  |  |  |  |  |  |  |     |  |  |  |  |  |  |  |  |  |     |  |  |  |  |  |  |  |  |  |     |  |  |  |  |  |  |  |  |  |     |  |  |  |  |  |  |  |  |  |     |  |  |  |  |  |  |  |  |  |     |  |  |  |  |  |  |  |  |  |     |  |  |  |  |  |  |  |  |  |     |  |  |  |  |  |  |  |  |  |     |  |  |  |  |  |  |  |  |  |     |  |  |  |  |  |  |  |  |  |     |  |  |  |  |  |  |  |  |  |     |  |  |  |  |  |  |  |  |  |     |  |  |  |  |  |  |  |  |  |     |  |  |  |  |  |  |  |  |  |     |  |  |  |  |  |  |  |  |  |     |  |  |  |  |  |  |  |  |  |     |  |  |  |  |  |  |  |  |  |     |  |  |  |  |  |  |  |  |  |     |  |  |  |  |  |  |  |  |  |     |  |  |  |  |  |  |  |  |  |     |  |  |  |  |  |  |  |  |  |     |  |  |  |  |  |  |  |  |  |     |  |  |  |  |  |  |  |  |  |     |  |  |  |  |  |  |  |  |  |     |  |  |  |  |  |  |  |  |  |     |  |  |  |  |  |  |  |  |  |     |  |  |  |  |  |  |  |  |  |     |  |  |  |  |  |  |  |  |  |     |  |  |  |  |  |  |  |  |  |     |  |  |  |  |  |  |  |  |  |     |  |  |  |  |  |  |  |  |  |     |  |  |  |  |  |  |  |  |  |     |  |  |  |  |  |  |  |  |  |     |  |  |  |  |  |  |  |  |  |     |  |  |  |  |  |  |  |  |  |     |  |  |  |  |  |  |  |  |  |     |  |  |  |  |  |  |  |  |  |     |  |  |  |  |  |  |  |  |  |     |  |  |  |  |  |  |  |  |  |     |  |  |  |  |  |  |  |  |  |     |  |  |  |  |  |  |  |  |  |     |  |  |  |  |  |  |  |  |  |     |  |  |  |  |  |  |  |  |  |     |  |  |  |  |  |  |  |  |  |     |  |  |  |  |  |  |  |  |  |     |  |  |  |  |  |  |  |  |  |     |  |  |  |  |  |  |  |  |  |     |  |  |  |  |  |  |  |  |  |     |  |  |  |  |  |  |  |  |  |     |  |  |  |  |  |  |  |  |  |     |  |  |  |  |  |  |  |  |  |     |  |  |  |  |  |  |  |  |  |     |  |  |  |  |  |  |  |  |  |     |  |  |  |  |  |  |  |  |  |     |  |  |  |  |  |  |  |  |  |     |  |  |  |  |  |  |  |  |  |     |  |  |  |  |  |  |  |  |  |     |  |  |  |  |  |  |  |  |  |      |  |  |  |  |  |  |  |  |  |    |                    |  |  |  |  |  |  |  |    |
| Т57                      |                                                                                                                                                                                                                                                                                                                                                                                                                                                                                                                                                                                                                                                                                                                                                                                                                                                                                                                                                                                                                                                                                                                                                                                                                                                                                                                                                                                                                                                                                                                                                                                                                                                                                                                                                                                                                                                                                                                                                                                                                                                                                                                                                                                                                                                                                                                                                                                                                                                                                                                                                                                                                                                                                                                                                                                                                                                                                                                                                                                                                                                                                                                                                                                                                                                                                                                                                                                                                                                                                                                                                                                                                                                                                                                                                                                                                                                                                                                                                                                                                                                                                                                                                                                                                                                                                                                                                                                                                                                                                                                                                                                                                                                                                                                                                                                                                                                                                                                                                                                                                                                                                                                                                                                                                                                                                                                                                                                                                                                                                                                                                                                                                                                                                                                                                                                                                                                                                                                                                                                                                                                                                                                                                                                                                                                                                                                                                                                                                                                                                                                                                                                                                                                                                                                                                                                                                                                                                                                                                                                                                                                                                                                                                                                                                                                                                                                                                                                                                                                                                                                                                                                                                                                                                                                                                                                                                                        |                        |  |           |     |      |                              |                           |                  |  |  |       |  |  |  |  |  |  |  |  |  |       |  |  |  |  |  |  |  |  |  |       |  |  |  |  |  |  |  |  |  |  |  |  |  |  |  |  |                              |   |   |             |            |  |  |  |  |  |            |                           |                  |          |  |  |  |  |  |  |  |  |  |          |  |  |  |  |  |  |  |  |  |          |  |  |  |  |  |  |  |   |   |  |  |  |  |  |  |  |       |  |  |                       |  |          |  |           |    |    |                  |  |    |                       |  |                    |  |     |    |      |            |  |       |                          |  |                     |  |    |    |      |      |     |  |      |  |  |  |     |     |    |         |                          |  |   |  |  |  |  |  |  |  |  |  |     |                                             |  |  |  |  |  |  |  |  |     |                                           |  |  |  |  |  |  |  |  |     |                                                  |  |  |  |  |  |  |   |     |     |                                     |  |  |  |  |  |  |  |  |     |                                     |  |  |  |  |  |  |  |  |     |  |  |  |  |  |  |  |  |  |     |                                                             |  |  |  |  |  |  |    |     |     |                                   |  |  |  |  |  |  |  |  |     |  |  |  |  |  |  |  |  |  |     |                                                                                                        |  |  |  |  |  |  |      |     |     |                                           |  |  |  |  |  |  |  |  |     |                                       |  |  |  |  |  |  |  |  |     |                                       |  |  |  |  |  |  |  |  |     |  |  |  |  |  |  |  |  |  |     |  |  |  |  |  |  |  |  |  |     |  |  |  |  |  |  |  |  |  |     |  |  |  |  |  |  |  |  |  |     |  |  |  |  |  |  |  |  |  |     |  |  |  |  |  |  |  |  |  |     |  |  |  |  |  |  |  |  |  |     |  |  |  |  |  |  |  |  |  |     |  |  |  |  |  |  |  |  |  |     |  |  |  |  |  |  |  |  |  |     |  |  |  |  |  |  |  |  |  |     |  |  |  |  |  |  |  |  |  |     |  |  |  |  |  |  |  |  |  |     |  |  |  |  |  |  |  |  |  |     |  |  |  |  |  |  |  |  |  |     |  |  |  |  |  |  |  |  |  |     |  |  |  |  |  |  |  |  |  |     |  |  |  |  |  |  |  |  |  |     |  |  |  |  |  |  |  |  |  |     |  |  |  |  |  |  |  |  |  |     |  |  |  |  |  |  |  |  |  |     |  |  |  |  |  |  |  |  |  |     |  |  |  |  |  |  |  |  |  |     |  |  |  |  |  |  |  |  |  |     |  |  |  |  |  |  |  |  |  |     |  |  |  |  |  |  |  |  |  |     |  |  |  |  |  |  |  |  |  |     |  |  |  |  |  |  |  |  |  |     |  |  |  |  |  |  |  |  |  |     |  |  |  |  |  |  |  |  |  |     |  |  |  |  |  |  |  |  |  |     |  |  |  |  |  |  |  |  |  |     |  |  |  |  |  |  |  |  |  |     |  |  |  |  |  |  |  |  |  |     |  |  |  |  |  |  |  |  |  |     |  |  |  |  |  |  |  |  |  |     |  |  |  |  |  |  |  |  |  |     |  |  |  |  |  |  |  |  |  |     |  |  |  |  |  |  |  |  |  |     |  |  |  |  |  |  |  |  |  |     |  |  |  |  |  |  |  |  |  |     |  |  |  |  |  |  |  |  |  |     |  |  |  |  |  |  |  |  |  |     |  |  |  |  |  |  |  |  |  |     |  |  |  |  |  |  |  |  |  |     |  |  |  |  |  |  |  |  |  |     |  |  |  |  |  |  |  |  |  |     |  |  |  |  |  |  |  |  |  |     |  |  |  |  |  |  |  |  |  |     |  |  |  |  |  |  |  |  |  |     |  |  |  |  |  |  |  |  |  |     |  |  |  |  |  |  |  |  |  |     |  |  |  |  |  |  |  |  |  |     |  |  |  |  |  |  |  |  |  |     |  |  |  |  |  |  |  |  |  |     |  |  |  |  |  |  |  |  |  |     |  |  |  |  |  |  |  |  |  |     |  |  |  |  |  |  |  |  |  |     |  |  |  |  |  |  |  |  |  |     |  |  |  |  |  |  |  |  |  |     |  |  |  |  |  |  |  |  |  |     |  |  |  |  |  |  |  |  |  |     |  |  |  |  |  |  |  |  |  |     |  |  |  |  |  |  |  |  |  |     |  |  |  |  |  |  |  |  |  |     |  |  |  |  |  |  |  |  |  |     |  |  |  |  |  |  |  |  |  |     |  |  |  |  |  |  |  |  |  |     |  |  |  |  |  |  |  |  |  |     |  |  |  |  |  |  |  |  |  |     |  |  |  |  |  |  |  |  |  |     |  |  |  |  |  |  |  |  |  |     |  |  |  |  |  |  |  |  |  |     |  |  |  |  |  |  |  |  |  |     |  |  |  |  |  |  |  |  |  |     |  |  |  |  |  |  |  |  |  |     |  |  |  |  |  |  |  |  |  |     |  |  |  |  |  |  |  |  |  |     |  |  |  |  |  |  |  |  |  |     |  |  |  |  |  |  |  |  |  |     |  |  |  |  |  |  |  |  |  |     |  |  |  |  |  |  |  |  |  |     |  |  |  |  |  |  |  |  |  |     |  |  |  |  |  |  |  |  |  |     |  |  |  |  |  |  |  |  |  |     |  |  |  |  |  |  |  |  |  |      |  |  |  |  |  |  |  |  |  |    |                    |  |  |  |  |  |  |  |    |
| Т58                      |                                                                                                                                                                                                                                                                                                                                                                                                                                                                                                                                                                                                                                                                                                                                                                                                                                                                                                                                                                                                                                                                                                                                                                                                                                                                                                                                                                                                                                                                                                                                                                                                                                                                                                                                                                                                                                                                                                                                                                                                                                                                                                                                                                                                                                                                                                                                                                                                                                                                                                                                                                                                                                                                                                                                                                                                                                                                                                                                                                                                                                                                                                                                                                                                                                                                                                                                                                                                                                                                                                                                                                                                                                                                                                                                                                                                                                                                                                                                                                                                                                                                                                                                                                                                                                                                                                                                                                                                                                                                                                                                                                                                                                                                                                                                                                                                                                                                                                                                                                                                                                                                                                                                                                                                                                                                                                                                                                                                                                                                                                                                                                                                                                                                                                                                                                                                                                                                                                                                                                                                                                                                                                                                                                                                                                                                                                                                                                                                                                                                                                                                                                                                                                                                                                                                                                                                                                                                                                                                                                                                                                                                                                                                                                                                                                                                                                                                                                                                                                                                                                                                                                                                                                                                                                                                                                                                                                        |                        |  |           |     |      |                              |                           |                  |  |  |       |  |  |  |  |  |  |  |  |  |       |  |  |  |  |  |  |  |  |  |       |  |  |  |  |  |  |  |  |  |  |  |  |  |  |  |  |                              |   |   |             |            |  |  |  |  |  |            |                           |                  |          |  |  |  |  |  |  |  |  |  |          |  |  |  |  |  |  |  |  |  |          |  |  |  |  |  |  |  |   |   |  |  |  |  |  |  |  |       |  |  |                       |  |          |  |           |    |    |                  |  |    |                       |  |                    |  |     |    |      |            |  |       |                          |  |                     |  |    |    |      |      |     |  |      |  |  |  |     |     |    |         |                          |  |   |  |  |  |  |  |  |  |  |  |     |                                             |  |  |  |  |  |  |  |  |     |                                           |  |  |  |  |  |  |  |  |     |                                                  |  |  |  |  |  |  |   |     |     |                                     |  |  |  |  |  |  |  |  |     |                                     |  |  |  |  |  |  |  |  |     |  |  |  |  |  |  |  |  |  |     |                                                             |  |  |  |  |  |  |    |     |     |                                   |  |  |  |  |  |  |  |  |     |  |  |  |  |  |  |  |  |  |     |                                                                                                        |  |  |  |  |  |  |      |     |     |                                           |  |  |  |  |  |  |  |  |     |                                       |  |  |  |  |  |  |  |  |     |                                       |  |  |  |  |  |  |  |  |     |  |  |  |  |  |  |  |  |  |     |  |  |  |  |  |  |  |  |  |     |  |  |  |  |  |  |  |  |  |     |  |  |  |  |  |  |  |  |  |     |  |  |  |  |  |  |  |  |  |     |  |  |  |  |  |  |  |  |  |     |  |  |  |  |  |  |  |  |  |     |  |  |  |  |  |  |  |  |  |     |  |  |  |  |  |  |  |  |  |     |  |  |  |  |  |  |  |  |  |     |  |  |  |  |  |  |  |  |  |     |  |  |  |  |  |  |  |  |  |     |  |  |  |  |  |  |  |  |  |     |  |  |  |  |  |  |  |  |  |     |  |  |  |  |  |  |  |  |  |     |  |  |  |  |  |  |  |  |  |     |  |  |  |  |  |  |  |  |  |     |  |  |  |  |  |  |  |  |  |     |  |  |  |  |  |  |  |  |  |     |  |  |  |  |  |  |  |  |  |     |  |  |  |  |  |  |  |  |  |     |  |  |  |  |  |  |  |  |  |     |  |  |  |  |  |  |  |  |  |     |  |  |  |  |  |  |  |  |  |     |  |  |  |  |  |  |  |  |  |     |  |  |  |  |  |  |  |  |  |     |  |  |  |  |  |  |  |  |  |     |  |  |  |  |  |  |  |  |  |     |  |  |  |  |  |  |  |  |  |     |  |  |  |  |  |  |  |  |  |     |  |  |  |  |  |  |  |  |  |     |  |  |  |  |  |  |  |  |  |     |  |  |  |  |  |  |  |  |  |     |  |  |  |  |  |  |  |  |  |     |  |  |  |  |  |  |  |  |  |     |  |  |  |  |  |  |  |  |  |     |  |  |  |  |  |  |  |  |  |     |  |  |  |  |  |  |  |  |  |     |  |  |  |  |  |  |  |  |  |     |  |  |  |  |  |  |  |  |  |     |  |  |  |  |  |  |  |  |  |     |  |  |  |  |  |  |  |  |  |     |  |  |  |  |  |  |  |  |  |     |  |  |  |  |  |  |  |  |  |     |  |  |  |  |  |  |  |  |  |     |  |  |  |  |  |  |  |  |  |     |  |  |  |  |  |  |  |  |  |     |  |  |  |  |  |  |  |  |  |     |  |  |  |  |  |  |  |  |  |     |  |  |  |  |  |  |  |  |  |     |  |  |  |  |  |  |  |  |  |     |  |  |  |  |  |  |  |  |  |     |  |  |  |  |  |  |  |  |  |     |  |  |  |  |  |  |  |  |  |     |  |  |  |  |  |  |  |  |  |     |  |  |  |  |  |  |  |  |  |     |  |  |  |  |  |  |  |  |  |     |  |  |  |  |  |  |  |  |  |     |  |  |  |  |  |  |  |  |  |     |  |  |  |  |  |  |  |  |  |     |  |  |  |  |  |  |  |  |  |     |  |  |  |  |  |  |  |  |  |     |  |  |  |  |  |  |  |  |  |     |  |  |  |  |  |  |  |  |  |     |  |  |  |  |  |  |  |  |  |     |  |  |  |  |  |  |  |  |  |     |  |  |  |  |  |  |  |  |  |     |  |  |  |  |  |  |  |  |  |     |  |  |  |  |  |  |  |  |  |     |  |  |  |  |  |  |  |  |  |     |  |  |  |  |  |  |  |  |  |     |  |  |  |  |  |  |  |  |  |     |  |  |  |  |  |  |  |  |  |     |  |  |  |  |  |  |  |  |  |     |  |  |  |  |  |  |  |  |  |     |  |  |  |  |  |  |  |  |  |     |  |  |  |  |  |  |  |  |  |     |  |  |  |  |  |  |  |  |  |     |  |  |  |  |  |  |  |  |  |     |  |  |  |  |  |  |  |  |  |     |  |  |  |  |  |  |  |  |  |     |  |  |  |  |  |  |  |  |  |     |  |  |  |  |  |  |  |  |  |     |  |  |  |  |  |  |  |  |  |     |  |  |  |  |  |  |  |  |  |     |  |  |  |  |  |  |  |  |  |      |  |  |  |  |  |  |  |  |  |    |                    |  |  |  |  |  |  |  |    |
| Т59                      |                                                                                                                                                                                                                                                                                                                                                                                                                                                                                                                                                                                                                                                                                                                                                                                                                                                                                                                                                                                                                                                                                                                                                                                                                                                                                                                                                                                                                                                                                                                                                                                                                                                                                                                                                                                                                                                                                                                                                                                                                                                                                                                                                                                                                                                                                                                                                                                                                                                                                                                                                                                                                                                                                                                                                                                                                                                                                                                                                                                                                                                                                                                                                                                                                                                                                                                                                                                                                                                                                                                                                                                                                                                                                                                                                                                                                                                                                                                                                                                                                                                                                                                                                                                                                                                                                                                                                                                                                                                                                                                                                                                                                                                                                                                                                                                                                                                                                                                                                                                                                                                                                                                                                                                                                                                                                                                                                                                                                                                                                                                                                                                                                                                                                                                                                                                                                                                                                                                                                                                                                                                                                                                                                                                                                                                                                                                                                                                                                                                                                                                                                                                                                                                                                                                                                                                                                                                                                                                                                                                                                                                                                                                                                                                                                                                                                                                                                                                                                                                                                                                                                                                                                                                                                                                                                                                                                                        |                        |  |           |     |      |                              |                           |                  |  |  |       |  |  |  |  |  |  |  |  |  |       |  |  |  |  |  |  |  |  |  |       |  |  |  |  |  |  |  |  |  |  |  |  |  |  |  |  |                              |   |   |             |            |  |  |  |  |  |            |                           |                  |          |  |  |  |  |  |  |  |  |  |          |  |  |  |  |  |  |  |  |  |          |  |  |  |  |  |  |  |   |   |  |  |  |  |  |  |  |       |  |  |                       |  |          |  |           |    |    |                  |  |    |                       |  |                    |  |     |    |      |            |  |       |                          |  |                     |  |    |    |      |      |     |  |      |  |  |  |     |     |    |         |                          |  |   |  |  |  |  |  |  |  |  |  |     |                                             |  |  |  |  |  |  |  |  |     |                                           |  |  |  |  |  |  |  |  |     |                                                  |  |  |  |  |  |  |   |     |     |                                     |  |  |  |  |  |  |  |  |     |                                     |  |  |  |  |  |  |  |  |     |  |  |  |  |  |  |  |  |  |     |                                                             |  |  |  |  |  |  |    |     |     |                                   |  |  |  |  |  |  |  |  |     |  |  |  |  |  |  |  |  |  |     |                                                                                                        |  |  |  |  |  |  |      |     |     |                                           |  |  |  |  |  |  |  |  |     |                                       |  |  |  |  |  |  |  |  |     |                                       |  |  |  |  |  |  |  |  |     |  |  |  |  |  |  |  |  |  |     |  |  |  |  |  |  |  |  |  |     |  |  |  |  |  |  |  |  |  |     |  |  |  |  |  |  |  |  |  |     |  |  |  |  |  |  |  |  |  |     |  |  |  |  |  |  |  |  |  |     |  |  |  |  |  |  |  |  |  |     |  |  |  |  |  |  |  |  |  |     |  |  |  |  |  |  |  |  |  |     |  |  |  |  |  |  |  |  |  |     |  |  |  |  |  |  |  |  |  |     |  |  |  |  |  |  |  |  |  |     |  |  |  |  |  |  |  |  |  |     |  |  |  |  |  |  |  |  |  |     |  |  |  |  |  |  |  |  |  |     |  |  |  |  |  |  |  |  |  |     |  |  |  |  |  |  |  |  |  |     |  |  |  |  |  |  |  |  |  |     |  |  |  |  |  |  |  |  |  |     |  |  |  |  |  |  |  |  |  |     |  |  |  |  |  |  |  |  |  |     |  |  |  |  |  |  |  |  |  |     |  |  |  |  |  |  |  |  |  |     |  |  |  |  |  |  |  |  |  |     |  |  |  |  |  |  |  |  |  |     |  |  |  |  |  |  |  |  |  |     |  |  |  |  |  |  |  |  |  |     |  |  |  |  |  |  |  |  |  |     |  |  |  |  |  |  |  |  |  |     |  |  |  |  |  |  |  |  |  |     |  |  |  |  |  |  |  |  |  |     |  |  |  |  |  |  |  |  |  |     |  |  |  |  |  |  |  |  |  |     |  |  |  |  |  |  |  |  |  |     |  |  |  |  |  |  |  |  |  |     |  |  |  |  |  |  |  |  |  |     |  |  |  |  |  |  |  |  |  |     |  |  |  |  |  |  |  |  |  |     |  |  |  |  |  |  |  |  |  |     |  |  |  |  |  |  |  |  |  |     |  |  |  |  |  |  |  |  |  |     |  |  |  |  |  |  |  |  |  |     |  |  |  |  |  |  |  |  |  |     |  |  |  |  |  |  |  |  |  |     |  |  |  |  |  |  |  |  |  |     |  |  |  |  |  |  |  |  |  |     |  |  |  |  |  |  |  |  |  |     |  |  |  |  |  |  |  |  |  |     |  |  |  |  |  |  |  |  |  |     |  |  |  |  |  |  |  |  |  |     |  |  |  |  |  |  |  |  |  |     |  |  |  |  |  |  |  |  |  |     |  |  |  |  |  |  |  |  |  |     |  |  |  |  |  |  |  |  |  |     |  |  |  |  |  |  |  |  |  |     |  |  |  |  |  |  |  |  |  |     |  |  |  |  |  |  |  |  |  |     |  |  |  |  |  |  |  |  |  |     |  |  |  |  |  |  |  |  |  |     |  |  |  |  |  |  |  |  |  |     |  |  |  |  |  |  |  |  |  |     |  |  |  |  |  |  |  |  |  |     |  |  |  |  |  |  |  |  |  |     |  |  |  |  |  |  |  |  |  |     |  |  |  |  |  |  |  |  |  |     |  |  |  |  |  |  |  |  |  |     |  |  |  |  |  |  |  |  |  |     |  |  |  |  |  |  |  |  |  |     |  |  |  |  |  |  |  |  |  |     |  |  |  |  |  |  |  |  |  |     |  |  |  |  |  |  |  |  |  |     |  |  |  |  |  |  |  |  |  |     |  |  |  |  |  |  |  |  |  |     |  |  |  |  |  |  |  |  |  |     |  |  |  |  |  |  |  |  |  |     |  |  |  |  |  |  |  |  |  |     |  |  |  |  |  |  |  |  |  |     |  |  |  |  |  |  |  |  |  |     |  |  |  |  |  |  |  |  |  |     |  |  |  |  |  |  |  |  |  |     |  |  |  |  |  |  |  |  |  |     |  |  |  |  |  |  |  |  |  |     |  |  |  |  |  |  |  |  |  |     |  |  |  |  |  |  |  |  |  |     |  |  |  |  |  |  |  |  |  |     |  |  |  |  |  |  |  |  |  |      |  |  |  |  |  |  |  |  |  |    |                    |  |  |  |  |  |  |  |    |
| Т60                      |                                                                                                                                                                                                                                                                                                                                                                                                                                                                                                                                                                                                                                                                                                                                                                                                                                                                                                                                                                                                                                                                                                                                                                                                                                                                                                                                                                                                                                                                                                                                                                                                                                                                                                                                                                                                                                                                                                                                                                                                                                                                                                                                                                                                                                                                                                                                                                                                                                                                                                                                                                                                                                                                                                                                                                                                                                                                                                                                                                                                                                                                                                                                                                                                                                                                                                                                                                                                                                                                                                                                                                                                                                                                                                                                                                                                                                                                                                                                                                                                                                                                                                                                                                                                                                                                                                                                                                                                                                                                                                                                                                                                                                                                                                                                                                                                                                                                                                                                                                                                                                                                                                                                                                                                                                                                                                                                                                                                                                                                                                                                                                                                                                                                                                                                                                                                                                                                                                                                                                                                                                                                                                                                                                                                                                                                                                                                                                                                                                                                                                                                                                                                                                                                                                                                                                                                                                                                                                                                                                                                                                                                                                                                                                                                                                                                                                                                                                                                                                                                                                                                                                                                                                                                                                                                                                                                                                        |                        |  |           |     |      |                              |                           |                  |  |  |       |  |  |  |  |  |  |  |  |  |       |  |  |  |  |  |  |  |  |  |       |  |  |  |  |  |  |  |  |  |  |  |  |  |  |  |  |                              |   |   |             |            |  |  |  |  |  |            |                           |                  |          |  |  |  |  |  |  |  |  |  |          |  |  |  |  |  |  |  |  |  |          |  |  |  |  |  |  |  |   |   |  |  |  |  |  |  |  |       |  |  |                       |  |          |  |           |    |    |                  |  |    |                       |  |                    |  |     |    |      |            |  |       |                          |  |                     |  |    |    |      |      |     |  |      |  |  |  |     |     |    |         |                          |  |   |  |  |  |  |  |  |  |  |  |     |                                             |  |  |  |  |  |  |  |  |     |                                           |  |  |  |  |  |  |  |  |     |                                                  |  |  |  |  |  |  |   |     |     |                                     |  |  |  |  |  |  |  |  |     |                                     |  |  |  |  |  |  |  |  |     |  |  |  |  |  |  |  |  |  |     |                                                             |  |  |  |  |  |  |    |     |     |                                   |  |  |  |  |  |  |  |  |     |  |  |  |  |  |  |  |  |  |     |                                                                                                        |  |  |  |  |  |  |      |     |     |                                           |  |  |  |  |  |  |  |  |     |                                       |  |  |  |  |  |  |  |  |     |                                       |  |  |  |  |  |  |  |  |     |  |  |  |  |  |  |  |  |  |     |  |  |  |  |  |  |  |  |  |     |  |  |  |  |  |  |  |  |  |     |  |  |  |  |  |  |  |  |  |     |  |  |  |  |  |  |  |  |  |     |  |  |  |  |  |  |  |  |  |     |  |  |  |  |  |  |  |  |  |     |  |  |  |  |  |  |  |  |  |     |  |  |  |  |  |  |  |  |  |     |  |  |  |  |  |  |  |  |  |     |  |  |  |  |  |  |  |  |  |     |  |  |  |  |  |  |  |  |  |     |  |  |  |  |  |  |  |  |  |     |  |  |  |  |  |  |  |  |  |     |  |  |  |  |  |  |  |  |  |     |  |  |  |  |  |  |  |  |  |     |  |  |  |  |  |  |  |  |  |     |  |  |  |  |  |  |  |  |  |     |  |  |  |  |  |  |  |  |  |     |  |  |  |  |  |  |  |  |  |     |  |  |  |  |  |  |  |  |  |     |  |  |  |  |  |  |  |  |  |     |  |  |  |  |  |  |  |  |  |     |  |  |  |  |  |  |  |  |  |     |  |  |  |  |  |  |  |  |  |     |  |  |  |  |  |  |  |  |  |     |  |  |  |  |  |  |  |  |  |     |  |  |  |  |  |  |  |  |  |     |  |  |  |  |  |  |  |  |  |     |  |  |  |  |  |  |  |  |  |     |  |  |  |  |  |  |  |  |  |     |  |  |  |  |  |  |  |  |  |     |  |  |  |  |  |  |  |  |  |     |  |  |  |  |  |  |  |  |  |     |  |  |  |  |  |  |  |  |  |     |  |  |  |  |  |  |  |  |  |     |  |  |  |  |  |  |  |  |  |     |  |  |  |  |  |  |  |  |  |     |  |  |  |  |  |  |  |  |  |     |  |  |  |  |  |  |  |  |  |     |  |  |  |  |  |  |  |  |  |     |  |  |  |  |  |  |  |  |  |     |  |  |  |  |  |  |  |  |  |     |  |  |  |  |  |  |  |  |  |     |  |  |  |  |  |  |  |  |  |     |  |  |  |  |  |  |  |  |  |     |  |  |  |  |  |  |  |  |  |     |  |  |  |  |  |  |  |  |  |     |  |  |  |  |  |  |  |  |  |     |  |  |  |  |  |  |  |  |  |     |  |  |  |  |  |  |  |  |  |     |  |  |  |  |  |  |  |  |  |     |  |  |  |  |  |  |  |  |  |     |  |  |  |  |  |  |  |  |  |     |  |  |  |  |  |  |  |  |  |     |  |  |  |  |  |  |  |  |  |     |  |  |  |  |  |  |  |  |  |     |  |  |  |  |  |  |  |  |  |     |  |  |  |  |  |  |  |  |  |     |  |  |  |  |  |  |  |  |  |     |  |  |  |  |  |  |  |  |  |     |  |  |  |  |  |  |  |  |  |     |  |  |  |  |  |  |  |  |  |     |  |  |  |  |  |  |  |  |  |     |  |  |  |  |  |  |  |  |  |     |  |  |  |  |  |  |  |  |  |     |  |  |  |  |  |  |  |  |  |     |  |  |  |  |  |  |  |  |  |     |  |  |  |  |  |  |  |  |  |     |  |  |  |  |  |  |  |  |  |     |  |  |  |  |  |  |  |  |  |     |  |  |  |  |  |  |  |  |  |     |  |  |  |  |  |  |  |  |  |     |  |  |  |  |  |  |  |  |  |     |  |  |  |  |  |  |  |  |  |     |  |  |  |  |  |  |  |  |  |     |  |  |  |  |  |  |  |  |  |     |  |  |  |  |  |  |  |  |  |     |  |  |  |  |  |  |  |  |  |     |  |  |  |  |  |  |  |  |  |     |  |  |  |  |  |  |  |  |  |     |  |  |  |  |  |  |  |  |  |     |  |  |  |  |  |  |  |  |  |     |  |  |  |  |  |  |  |  |  |     |  |  |  |  |  |  |  |  |  |     |  |  |  |  |  |  |  |  |  |      |  |  |  |  |  |  |  |  |  |    |                    |  |  |  |  |  |  |  |    |
| Т61                      |                                                                                                                                                                                                                                                                                                                                                                                                                                                                                                                                                                                                                                                                                                                                                                                                                                                                                                                                                                                                                                                                                                                                                                                                                                                                                                                                                                                                                                                                                                                                                                                                                                                                                                                                                                                                                                                                                                                                                                                                                                                                                                                                                                                                                                                                                                                                                                                                                                                                                                                                                                                                                                                                                                                                                                                                                                                                                                                                                                                                                                                                                                                                                                                                                                                                                                                                                                                                                                                                                                                                                                                                                                                                                                                                                                                                                                                                                                                                                                                                                                                                                                                                                                                                                                                                                                                                                                                                                                                                                                                                                                                                                                                                                                                                                                                                                                                                                                                                                                                                                                                                                                                                                                                                                                                                                                                                                                                                                                                                                                                                                                                                                                                                                                                                                                                                                                                                                                                                                                                                                                                                                                                                                                                                                                                                                                                                                                                                                                                                                                                                                                                                                                                                                                                                                                                                                                                                                                                                                                                                                                                                                                                                                                                                                                                                                                                                                                                                                                                                                                                                                                                                                                                                                                                                                                                                                                        |                        |  |           |     |      |                              |                           |                  |  |  |       |  |  |  |  |  |  |  |  |  |       |  |  |  |  |  |  |  |  |  |       |  |  |  |  |  |  |  |  |  |  |  |  |  |  |  |  |                              |   |   |             |            |  |  |  |  |  |            |                           |                  |          |  |  |  |  |  |  |  |  |  |          |  |  |  |  |  |  |  |  |  |          |  |  |  |  |  |  |  |   |   |  |  |  |  |  |  |  |       |  |  |                       |  |          |  |           |    |    |                  |  |    |                       |  |                    |  |     |    |      |            |  |       |                          |  |                     |  |    |    |      |      |     |  |      |  |  |  |     |     |    |         |                          |  |   |  |  |  |  |  |  |  |  |  |     |                                             |  |  |  |  |  |  |  |  |     |                                           |  |  |  |  |  |  |  |  |     |                                                  |  |  |  |  |  |  |   |     |     |                                     |  |  |  |  |  |  |  |  |     |                                     |  |  |  |  |  |  |  |  |     |  |  |  |  |  |  |  |  |  |     |                                                             |  |  |  |  |  |  |    |     |     |                                   |  |  |  |  |  |  |  |  |     |  |  |  |  |  |  |  |  |  |     |                                                                                                        |  |  |  |  |  |  |      |     |     |                                           |  |  |  |  |  |  |  |  |     |                                       |  |  |  |  |  |  |  |  |     |                                       |  |  |  |  |  |  |  |  |     |  |  |  |  |  |  |  |  |  |     |  |  |  |  |  |  |  |  |  |     |  |  |  |  |  |  |  |  |  |     |  |  |  |  |  |  |  |  |  |     |  |  |  |  |  |  |  |  |  |     |  |  |  |  |  |  |  |  |  |     |  |  |  |  |  |  |  |  |  |     |  |  |  |  |  |  |  |  |  |     |  |  |  |  |  |  |  |  |  |     |  |  |  |  |  |  |  |  |  |     |  |  |  |  |  |  |  |  |  |     |  |  |  |  |  |  |  |  |  |     |  |  |  |  |  |  |  |  |  |     |  |  |  |  |  |  |  |  |  |     |  |  |  |  |  |  |  |  |  |     |  |  |  |  |  |  |  |  |  |     |  |  |  |  |  |  |  |  |  |     |  |  |  |  |  |  |  |  |  |     |  |  |  |  |  |  |  |  |  |     |  |  |  |  |  |  |  |  |  |     |  |  |  |  |  |  |  |  |  |     |  |  |  |  |  |  |  |  |  |     |  |  |  |  |  |  |  |  |  |     |  |  |  |  |  |  |  |  |  |     |  |  |  |  |  |  |  |  |  |     |  |  |  |  |  |  |  |  |  |     |  |  |  |  |  |  |  |  |  |     |  |  |  |  |  |  |  |  |  |     |  |  |  |  |  |  |  |  |  |     |  |  |  |  |  |  |  |  |  |     |  |  |  |  |  |  |  |  |  |     |  |  |  |  |  |  |  |  |  |     |  |  |  |  |  |  |  |  |  |     |  |  |  |  |  |  |  |  |  |     |  |  |  |  |  |  |  |  |  |     |  |  |  |  |  |  |  |  |  |     |  |  |  |  |  |  |  |  |  |     |  |  |  |  |  |  |  |  |  |     |  |  |  |  |  |  |  |  |  |     |  |  |  |  |  |  |  |  |  |     |  |  |  |  |  |  |  |  |  |     |  |  |  |  |  |  |  |  |  |     |  |  |  |  |  |  |  |  |  |     |  |  |  |  |  |  |  |  |  |     |  |  |  |  |  |  |  |  |  |     |  |  |  |  |  |  |  |  |  |     |  |  |  |  |  |  |  |  |  |     |  |  |  |  |  |  |  |  |  |     |  |  |  |  |  |  |  |  |  |     |  |  |  |  |  |  |  |  |  |     |  |  |  |  |  |  |  |  |  |     |  |  |  |  |  |  |  |  |  |     |  |  |  |  |  |  |  |  |  |     |  |  |  |  |  |  |  |  |  |     |  |  |  |  |  |  |  |  |  |     |  |  |  |  |  |  |  |  |  |     |  |  |  |  |  |  |  |  |  |     |  |  |  |  |  |  |  |  |  |     |  |  |  |  |  |  |  |  |  |     |  |  |  |  |  |  |  |  |  |     |  |  |  |  |  |  |  |  |  |     |  |  |  |  |  |  |  |  |  |     |  |  |  |  |  |  |  |  |  |     |  |  |  |  |  |  |  |  |  |     |  |  |  |  |  |  |  |  |  |     |  |  |  |  |  |  |  |  |  |     |  |  |  |  |  |  |  |  |  |     |  |  |  |  |  |  |  |  |  |     |  |  |  |  |  |  |  |  |  |     |  |  |  |  |  |  |  |  |  |     |  |  |  |  |  |  |  |  |  |     |  |  |  |  |  |  |  |  |  |     |  |  |  |  |  |  |  |  |  |     |  |  |  |  |  |  |  |  |  |     |  |  |  |  |  |  |  |  |  |     |  |  |  |  |  |  |  |  |  |     |  |  |  |  |  |  |  |  |  |     |  |  |  |  |  |  |  |  |  |     |  |  |  |  |  |  |  |  |  |     |  |  |  |  |  |  |  |  |  |     |  |  |  |  |  |  |  |  |  |     |  |  |  |  |  |  |  |  |  |     |  |  |  |  |  |  |  |  |  |     |  |  |  |  |  |  |  |  |  |     |  |  |  |  |  |  |  |  |  |     |  |  |  |  |  |  |  |  |  |      |  |  |  |  |  |  |  |  |  |    |                    |  |  |  |  |  |  |  |    |
| Т62                      |                                                                                                                                                                                                                                                                                                                                                                                                                                                                                                                                                                                                                                                                                                                                                                                                                                                                                                                                                                                                                                                                                                                                                                                                                                                                                                                                                                                                                                                                                                                                                                                                                                                                                                                                                                                                                                                                                                                                                                                                                                                                                                                                                                                                                                                                                                                                                                                                                                                                                                                                                                                                                                                                                                                                                                                                                                                                                                                                                                                                                                                                                                                                                                                                                                                                                                                                                                                                                                                                                                                                                                                                                                                                                                                                                                                                                                                                                                                                                                                                                                                                                                                                                                                                                                                                                                                                                                                                                                                                                                                                                                                                                                                                                                                                                                                                                                                                                                                                                                                                                                                                                                                                                                                                                                                                                                                                                                                                                                                                                                                                                                                                                                                                                                                                                                                                                                                                                                                                                                                                                                                                                                                                                                                                                                                                                                                                                                                                                                                                                                                                                                                                                                                                                                                                                                                                                                                                                                                                                                                                                                                                                                                                                                                                                                                                                                                                                                                                                                                                                                                                                                                                                                                                                                                                                                                                                                        |                        |  |           |     |      |                              |                           |                  |  |  |       |  |  |  |  |  |  |  |  |  |       |  |  |  |  |  |  |  |  |  |       |  |  |  |  |  |  |  |  |  |  |  |  |  |  |  |  |                              |   |   |             |            |  |  |  |  |  |            |                           |                  |          |  |  |  |  |  |  |  |  |  |          |  |  |  |  |  |  |  |  |  |          |  |  |  |  |  |  |  |   |   |  |  |  |  |  |  |  |       |  |  |                       |  |          |  |           |    |    |                  |  |    |                       |  |                    |  |     |    |      |            |  |       |                          |  |                     |  |    |    |      |      |     |  |      |  |  |  |     |     |    |         |                          |  |   |  |  |  |  |  |  |  |  |  |     |                                             |  |  |  |  |  |  |  |  |     |                                           |  |  |  |  |  |  |  |  |     |                                                  |  |  |  |  |  |  |   |     |     |                                     |  |  |  |  |  |  |  |  |     |                                     |  |  |  |  |  |  |  |  |     |  |  |  |  |  |  |  |  |  |     |                                                             |  |  |  |  |  |  |    |     |     |                                   |  |  |  |  |  |  |  |  |     |  |  |  |  |  |  |  |  |  |     |                                                                                                        |  |  |  |  |  |  |      |     |     |                                           |  |  |  |  |  |  |  |  |     |                                       |  |  |  |  |  |  |  |  |     |                                       |  |  |  |  |  |  |  |  |     |  |  |  |  |  |  |  |  |  |     |  |  |  |  |  |  |  |  |  |     |  |  |  |  |  |  |  |  |  |     |  |  |  |  |  |  |  |  |  |     |  |  |  |  |  |  |  |  |  |     |  |  |  |  |  |  |  |  |  |     |  |  |  |  |  |  |  |  |  |     |  |  |  |  |  |  |  |  |  |     |  |  |  |  |  |  |  |  |  |     |  |  |  |  |  |  |  |  |  |     |  |  |  |  |  |  |  |  |  |     |  |  |  |  |  |  |  |  |  |     |  |  |  |  |  |  |  |  |  |     |  |  |  |  |  |  |  |  |  |     |  |  |  |  |  |  |  |  |  |     |  |  |  |  |  |  |  |  |  |     |  |  |  |  |  |  |  |  |  |     |  |  |  |  |  |  |  |  |  |     |  |  |  |  |  |  |  |  |  |     |  |  |  |  |  |  |  |  |  |     |  |  |  |  |  |  |  |  |  |     |  |  |  |  |  |  |  |  |  |     |  |  |  |  |  |  |  |  |  |     |  |  |  |  |  |  |  |  |  |     |  |  |  |  |  |  |  |  |  |     |  |  |  |  |  |  |  |  |  |     |  |  |  |  |  |  |  |  |  |     |  |  |  |  |  |  |  |  |  |     |  |  |  |  |  |  |  |  |  |     |  |  |  |  |  |  |  |  |  |     |  |  |  |  |  |  |  |  |  |     |  |  |  |  |  |  |  |  |  |     |  |  |  |  |  |  |  |  |  |     |  |  |  |  |  |  |  |  |  |     |  |  |  |  |  |  |  |  |  |     |  |  |  |  |  |  |  |  |  |     |  |  |  |  |  |  |  |  |  |     |  |  |  |  |  |  |  |  |  |     |  |  |  |  |  |  |  |  |  |     |  |  |  |  |  |  |  |  |  |     |  |  |  |  |  |  |  |  |  |     |  |  |  |  |  |  |  |  |  |     |  |  |  |  |  |  |  |  |  |     |  |  |  |  |  |  |  |  |  |     |  |  |  |  |  |  |  |  |  |     |  |  |  |  |  |  |  |  |  |     |  |  |  |  |  |  |  |  |  |     |  |  |  |  |  |  |  |  |  |     |  |  |  |  |  |  |  |  |  |     |  |  |  |  |  |  |  |  |  |     |  |  |  |  |  |  |  |  |  |     |  |  |  |  |  |  |  |  |  |     |  |  |  |  |  |  |  |  |  |     |  |  |  |  |  |  |  |  |  |     |  |  |  |  |  |  |  |  |  |     |  |  |  |  |  |  |  |  |  |     |  |  |  |  |  |  |  |  |  |     |  |  |  |  |  |  |  |  |  |     |  |  |  |  |  |  |  |  |  |     |  |  |  |  |  |  |  |  |  |     |  |  |  |  |  |  |  |  |  |     |  |  |  |  |  |  |  |  |  |     |  |  |  |  |  |  |  |  |  |     |  |  |  |  |  |  |  |  |  |     |  |  |  |  |  |  |  |  |  |     |  |  |  |  |  |  |  |  |  |     |  |  |  |  |  |  |  |  |  |     |  |  |  |  |  |  |  |  |  |     |  |  |  |  |  |  |  |  |  |     |  |  |  |  |  |  |  |  |  |     |  |  |  |  |  |  |  |  |  |     |  |  |  |  |  |  |  |  |  |     |  |  |  |  |  |  |  |  |  |     |  |  |  |  |  |  |  |  |  |     |  |  |  |  |  |  |  |  |  |     |  |  |  |  |  |  |  |  |  |     |  |  |  |  |  |  |  |  |  |     |  |  |  |  |  |  |  |  |  |     |  |  |  |  |  |  |  |  |  |     |  |  |  |  |  |  |  |  |  |     |  |  |  |  |  |  |  |  |  |     |  |  |  |  |  |  |  |  |  |     |  |  |  |  |  |  |  |  |  |     |  |  |  |  |  |  |  |  |  |     |  |  |  |  |  |  |  |  |  |     |  |  |  |  |  |  |  |  |  |      |  |  |  |  |  |  |  |  |  |    |                    |  |  |  |  |  |  |  |    |
| Т63                      |                                                                                                                                                                                                                                                                                                                                                                                                                                                                                                                                                                                                                                                                                                                                                                                                                                                                                                                                                                                                                                                                                                                                                                                                                                                                                                                                                                                                                                                                                                                                                                                                                                                                                                                                                                                                                                                                                                                                                                                                                                                                                                                                                                                                                                                                                                                                                                                                                                                                                                                                                                                                                                                                                                                                                                                                                                                                                                                                                                                                                                                                                                                                                                                                                                                                                                                                                                                                                                                                                                                                                                                                                                                                                                                                                                                                                                                                                                                                                                                                                                                                                                                                                                                                                                                                                                                                                                                                                                                                                                                                                                                                                                                                                                                                                                                                                                                                                                                                                                                                                                                                                                                                                                                                                                                                                                                                                                                                                                                                                                                                                                                                                                                                                                                                                                                                                                                                                                                                                                                                                                                                                                                                                                                                                                                                                                                                                                                                                                                                                                                                                                                                                                                                                                                                                                                                                                                                                                                                                                                                                                                                                                                                                                                                                                                                                                                                                                                                                                                                                                                                                                                                                                                                                                                                                                                                                                        |                        |  |           |     |      |                              |                           |                  |  |  |       |  |  |  |  |  |  |  |  |  |       |  |  |  |  |  |  |  |  |  |       |  |  |  |  |  |  |  |  |  |  |  |  |  |  |  |  |                              |   |   |             |            |  |  |  |  |  |            |                           |                  |          |  |  |  |  |  |  |  |  |  |          |  |  |  |  |  |  |  |  |  |          |  |  |  |  |  |  |  |   |   |  |  |  |  |  |  |  |       |  |  |                       |  |          |  |           |    |    |                  |  |    |                       |  |                    |  |     |    |      |            |  |       |                          |  |                     |  |    |    |      |      |     |  |      |  |  |  |     |     |    |         |                          |  |   |  |  |  |  |  |  |  |  |  |     |                                             |  |  |  |  |  |  |  |  |     |                                           |  |  |  |  |  |  |  |  |     |                                                  |  |  |  |  |  |  |   |     |     |                                     |  |  |  |  |  |  |  |  |     |                                     |  |  |  |  |  |  |  |  |     |  |  |  |  |  |  |  |  |  |     |                                                             |  |  |  |  |  |  |    |     |     |                                   |  |  |  |  |  |  |  |  |     |  |  |  |  |  |  |  |  |  |     |                                                                                                        |  |  |  |  |  |  |      |     |     |                                           |  |  |  |  |  |  |  |  |     |                                       |  |  |  |  |  |  |  |  |     |                                       |  |  |  |  |  |  |  |  |     |  |  |  |  |  |  |  |  |  |     |  |  |  |  |  |  |  |  |  |     |  |  |  |  |  |  |  |  |  |     |  |  |  |  |  |  |  |  |  |     |  |  |  |  |  |  |  |  |  |     |  |  |  |  |  |  |  |  |  |     |  |  |  |  |  |  |  |  |  |     |  |  |  |  |  |  |  |  |  |     |  |  |  |  |  |  |  |  |  |     |  |  |  |  |  |  |  |  |  |     |  |  |  |  |  |  |  |  |  |     |  |  |  |  |  |  |  |  |  |     |  |  |  |  |  |  |  |  |  |     |  |  |  |  |  |  |  |  |  |     |  |  |  |  |  |  |  |  |  |     |  |  |  |  |  |  |  |  |  |     |  |  |  |  |  |  |  |  |  |     |  |  |  |  |  |  |  |  |  |     |  |  |  |  |  |  |  |  |  |     |  |  |  |  |  |  |  |  |  |     |  |  |  |  |  |  |  |  |  |     |  |  |  |  |  |  |  |  |  |     |  |  |  |  |  |  |  |  |  |     |  |  |  |  |  |  |  |  |  |     |  |  |  |  |  |  |  |  |  |     |  |  |  |  |  |  |  |  |  |     |  |  |  |  |  |  |  |  |  |     |  |  |  |  |  |  |  |  |  |     |  |  |  |  |  |  |  |  |  |     |  |  |  |  |  |  |  |  |  |     |  |  |  |  |  |  |  |  |  |     |  |  |  |  |  |  |  |  |  |     |  |  |  |  |  |  |  |  |  |     |  |  |  |  |  |  |  |  |  |     |  |  |  |  |  |  |  |  |  |     |  |  |  |  |  |  |  |  |  |     |  |  |  |  |  |  |  |  |  |     |  |  |  |  |  |  |  |  |  |     |  |  |  |  |  |  |  |  |  |     |  |  |  |  |  |  |  |  |  |     |  |  |  |  |  |  |  |  |  |     |  |  |  |  |  |  |  |  |  |     |  |  |  |  |  |  |  |  |  |     |  |  |  |  |  |  |  |  |  |     |  |  |  |  |  |  |  |  |  |     |  |  |  |  |  |  |  |  |  |     |  |  |  |  |  |  |  |  |  |     |  |  |  |  |  |  |  |  |  |     |  |  |  |  |  |  |  |  |  |     |  |  |  |  |  |  |  |  |  |     |  |  |  |  |  |  |  |  |  |     |  |  |  |  |  |  |  |  |  |     |  |  |  |  |  |  |  |  |  |     |  |  |  |  |  |  |  |  |  |     |  |  |  |  |  |  |  |  |  |     |  |  |  |  |  |  |  |  |  |     |  |  |  |  |  |  |  |  |  |     |  |  |  |  |  |  |  |  |  |     |  |  |  |  |  |  |  |  |  |     |  |  |  |  |  |  |  |  |  |     |  |  |  |  |  |  |  |  |  |     |  |  |  |  |  |  |  |  |  |     |  |  |  |  |  |  |  |  |  |     |  |  |  |  |  |  |  |  |  |     |  |  |  |  |  |  |  |  |  |     |  |  |  |  |  |  |  |  |  |     |  |  |  |  |  |  |  |  |  |     |  |  |  |  |  |  |  |  |  |     |  |  |  |  |  |  |  |  |  |     |  |  |  |  |  |  |  |  |  |     |  |  |  |  |  |  |  |  |  |     |  |  |  |  |  |  |  |  |  |     |  |  |  |  |  |  |  |  |  |     |  |  |  |  |  |  |  |  |  |     |  |  |  |  |  |  |  |  |  |     |  |  |  |  |  |  |  |  |  |     |  |  |  |  |  |  |  |  |  |     |  |  |  |  |  |  |  |  |  |     |  |  |  |  |  |  |  |  |  |     |  |  |  |  |  |  |  |  |  |     |  |  |  |  |  |  |  |  |  |     |  |  |  |  |  |  |  |  |  |     |  |  |  |  |  |  |  |  |  |     |  |  |  |  |  |  |  |  |  |     |  |  |  |  |  |  |  |  |  |     |  |  |  |  |  |  |  |  |  |      |  |  |  |  |  |  |  |  |  |    |                    |  |  |  |  |  |  |  |    |
| Т64                      |                                                                                                                                                                                                                                                                                                                                                                                                                                                                                                                                                                                                                                                                                                                                                                                                                                                                                                                                                                                                                                                                                                                                                                                                                                                                                                                                                                                                                                                                                                                                                                                                                                                                                                                                                                                                                                                                                                                                                                                                                                                                                                                                                                                                                                                                                                                                                                                                                                                                                                                                                                                                                                                                                                                                                                                                                                                                                                                                                                                                                                                                                                                                                                                                                                                                                                                                                                                                                                                                                                                                                                                                                                                                                                                                                                                                                                                                                                                                                                                                                                                                                                                                                                                                                                                                                                                                                                                                                                                                                                                                                                                                                                                                                                                                                                                                                                                                                                                                                                                                                                                                                                                                                                                                                                                                                                                                                                                                                                                                                                                                                                                                                                                                                                                                                                                                                                                                                                                                                                                                                                                                                                                                                                                                                                                                                                                                                                                                                                                                                                                                                                                                                                                                                                                                                                                                                                                                                                                                                                                                                                                                                                                                                                                                                                                                                                                                                                                                                                                                                                                                                                                                                                                                                                                                                                                                                                        |                        |  |           |     |      |                              |                           |                  |  |  |       |  |  |  |  |  |  |  |  |  |       |  |  |  |  |  |  |  |  |  |       |  |  |  |  |  |  |  |  |  |  |  |  |  |  |  |  |                              |   |   |             |            |  |  |  |  |  |            |                           |                  |          |  |  |  |  |  |  |  |  |  |          |  |  |  |  |  |  |  |  |  |          |  |  |  |  |  |  |  |   |   |  |  |  |  |  |  |  |       |  |  |                       |  |          |  |           |    |    |                  |  |    |                       |  |                    |  |     |    |      |            |  |       |                          |  |                     |  |    |    |      |      |     |  |      |  |  |  |     |     |    |         |                          |  |   |  |  |  |  |  |  |  |  |  |     |                                             |  |  |  |  |  |  |  |  |     |                                           |  |  |  |  |  |  |  |  |     |                                                  |  |  |  |  |  |  |   |     |     |                                     |  |  |  |  |  |  |  |  |     |                                     |  |  |  |  |  |  |  |  |     |  |  |  |  |  |  |  |  |  |     |                                                             |  |  |  |  |  |  |    |     |     |                                   |  |  |  |  |  |  |  |  |     |  |  |  |  |  |  |  |  |  |     |                                                                                                        |  |  |  |  |  |  |      |     |     |                                           |  |  |  |  |  |  |  |  |     |                                       |  |  |  |  |  |  |  |  |     |                                       |  |  |  |  |  |  |  |  |     |  |  |  |  |  |  |  |  |  |     |  |  |  |  |  |  |  |  |  |     |  |  |  |  |  |  |  |  |  |     |  |  |  |  |  |  |  |  |  |     |  |  |  |  |  |  |  |  |  |     |  |  |  |  |  |  |  |  |  |     |  |  |  |  |  |  |  |  |  |     |  |  |  |  |  |  |  |  |  |     |  |  |  |  |  |  |  |  |  |     |  |  |  |  |  |  |  |  |  |     |  |  |  |  |  |  |  |  |  |     |  |  |  |  |  |  |  |  |  |     |  |  |  |  |  |  |  |  |  |     |  |  |  |  |  |  |  |  |  |     |  |  |  |  |  |  |  |  |  |     |  |  |  |  |  |  |  |  |  |     |  |  |  |  |  |  |  |  |  |     |  |  |  |  |  |  |  |  |  |     |  |  |  |  |  |  |  |  |  |     |  |  |  |  |  |  |  |  |  |     |  |  |  |  |  |  |  |  |  |     |  |  |  |  |  |  |  |  |  |     |  |  |  |  |  |  |  |  |  |     |  |  |  |  |  |  |  |  |  |     |  |  |  |  |  |  |  |  |  |     |  |  |  |  |  |  |  |  |  |     |  |  |  |  |  |  |  |  |  |     |  |  |  |  |  |  |  |  |  |     |  |  |  |  |  |  |  |  |  |     |  |  |  |  |  |  |  |  |  |     |  |  |  |  |  |  |  |  |  |     |  |  |  |  |  |  |  |  |  |     |  |  |  |  |  |  |  |  |  |     |  |  |  |  |  |  |  |  |  |     |  |  |  |  |  |  |  |  |  |     |  |  |  |  |  |  |  |  |  |     |  |  |  |  |  |  |  |  |  |     |  |  |  |  |  |  |  |  |  |     |  |  |  |  |  |  |  |  |  |     |  |  |  |  |  |  |  |  |  |     |  |  |  |  |  |  |  |  |  |     |  |  |  |  |  |  |  |  |  |     |  |  |  |  |  |  |  |  |  |     |  |  |  |  |  |  |  |  |  |     |  |  |  |  |  |  |  |  |  |     |  |  |  |  |  |  |  |  |  |     |  |  |  |  |  |  |  |  |  |     |  |  |  |  |  |  |  |  |  |     |  |  |  |  |  |  |  |  |  |     |  |  |  |  |  |  |  |  |  |     |  |  |  |  |  |  |  |  |  |     |  |  |  |  |  |  |  |  |  |     |  |  |  |  |  |  |  |  |  |     |  |  |  |  |  |  |  |  |  |     |  |  |  |  |  |  |  |  |  |     |  |  |  |  |  |  |  |  |  |     |  |  |  |  |  |  |  |  |  |     |  |  |  |  |  |  |  |  |  |     |  |  |  |  |  |  |  |  |  |     |  |  |  |  |  |  |  |  |  |     |  |  |  |  |  |  |  |  |  |     |  |  |  |  |  |  |  |  |  |     |  |  |  |  |  |  |  |  |  |     |  |  |  |  |  |  |  |  |  |     |  |  |  |  |  |  |  |  |  |     |  |  |  |  |  |  |  |  |  |     |  |  |  |  |  |  |  |  |  |     |  |  |  |  |  |  |  |  |  |     |  |  |  |  |  |  |  |  |  |     |  |  |  |  |  |  |  |  |  |     |  |  |  |  |  |  |  |  |  |     |  |  |  |  |  |  |  |  |  |     |  |  |  |  |  |  |  |  |  |     |  |  |  |  |  |  |  |  |  |     |  |  |  |  |  |  |  |  |  |     |  |  |  |  |  |  |  |  |  |     |  |  |  |  |  |  |  |  |  |     |  |  |  |  |  |  |  |  |  |     |  |  |  |  |  |  |  |  |  |     |  |  |  |  |  |  |  |  |  |     |  |  |  |  |  |  |  |  |  |     |  |  |  |  |  |  |  |  |  |     |  |  |  |  |  |  |  |  |  |     |  |  |  |  |  |  |  |  |  |     |  |  |  |  |  |  |  |  |  |     |  |  |  |  |  |  |  |  |  |      |  |  |  |  |  |  |  |  |  |    |                    |  |  |  |  |  |  |  |    |
| Т65                      |                                                                                                                                                                                                                                                                                                                                                                                                                                                                                                                                                                                                                                                                                                                                                                                                                                                                                                                                                                                                                                                                                                                                                                                                                                                                                                                                                                                                                                                                                                                                                                                                                                                                                                                                                                                                                                                                                                                                                                                                                                                                                                                                                                                                                                                                                                                                                                                                                                                                                                                                                                                                                                                                                                                                                                                                                                                                                                                                                                                                                                                                                                                                                                                                                                                                                                                                                                                                                                                                                                                                                                                                                                                                                                                                                                                                                                                                                                                                                                                                                                                                                                                                                                                                                                                                                                                                                                                                                                                                                                                                                                                                                                                                                                                                                                                                                                                                                                                                                                                                                                                                                                                                                                                                                                                                                                                                                                                                                                                                                                                                                                                                                                                                                                                                                                                                                                                                                                                                                                                                                                                                                                                                                                                                                                                                                                                                                                                                                                                                                                                                                                                                                                                                                                                                                                                                                                                                                                                                                                                                                                                                                                                                                                                                                                                                                                                                                                                                                                                                                                                                                                                                                                                                                                                                                                                                                                        |                        |  |           |     |      |                              |                           |                  |  |  |       |  |  |  |  |  |  |  |  |  |       |  |  |  |  |  |  |  |  |  |       |  |  |  |  |  |  |  |  |  |  |  |  |  |  |  |  |                              |   |   |             |            |  |  |  |  |  |            |                           |                  |          |  |  |  |  |  |  |  |  |  |          |  |  |  |  |  |  |  |  |  |          |  |  |  |  |  |  |  |   |   |  |  |  |  |  |  |  |       |  |  |                       |  |          |  |           |    |    |                  |  |    |                       |  |                    |  |     |    |      |            |  |       |                          |  |                     |  |    |    |      |      |     |  |      |  |  |  |     |     |    |         |                          |  |   |  |  |  |  |  |  |  |  |  |     |                                             |  |  |  |  |  |  |  |  |     |                                           |  |  |  |  |  |  |  |  |     |                                                  |  |  |  |  |  |  |   |     |     |                                     |  |  |  |  |  |  |  |  |     |                                     |  |  |  |  |  |  |  |  |     |  |  |  |  |  |  |  |  |  |     |                                                             |  |  |  |  |  |  |    |     |     |                                   |  |  |  |  |  |  |  |  |     |  |  |  |  |  |  |  |  |  |     |                                                                                                        |  |  |  |  |  |  |      |     |     |                                           |  |  |  |  |  |  |  |  |     |                                       |  |  |  |  |  |  |  |  |     |                                       |  |  |  |  |  |  |  |  |     |  |  |  |  |  |  |  |  |  |     |  |  |  |  |  |  |  |  |  |     |  |  |  |  |  |  |  |  |  |     |  |  |  |  |  |  |  |  |  |     |  |  |  |  |  |  |  |  |  |     |  |  |  |  |  |  |  |  |  |     |  |  |  |  |  |  |  |  |  |     |  |  |  |  |  |  |  |  |  |     |  |  |  |  |  |  |  |  |  |     |  |  |  |  |  |  |  |  |  |     |  |  |  |  |  |  |  |  |  |     |  |  |  |  |  |  |  |  |  |     |  |  |  |  |  |  |  |  |  |     |  |  |  |  |  |  |  |  |  |     |  |  |  |  |  |  |  |  |  |     |  |  |  |  |  |  |  |  |  |     |  |  |  |  |  |  |  |  |  |     |  |  |  |  |  |  |  |  |  |     |  |  |  |  |  |  |  |  |  |     |  |  |  |  |  |  |  |  |  |     |  |  |  |  |  |  |  |  |  |     |  |  |  |  |  |  |  |  |  |     |  |  |  |  |  |  |  |  |  |     |  |  |  |  |  |  |  |  |  |     |  |  |  |  |  |  |  |  |  |     |  |  |  |  |  |  |  |  |  |     |  |  |  |  |  |  |  |  |  |     |  |  |  |  |  |  |  |  |  |     |  |  |  |  |  |  |  |  |  |     |  |  |  |  |  |  |  |  |  |     |  |  |  |  |  |  |  |  |  |     |  |  |  |  |  |  |  |  |  |     |  |  |  |  |  |  |  |  |  |     |  |  |  |  |  |  |  |  |  |     |  |  |  |  |  |  |  |  |  |     |  |  |  |  |  |  |  |  |  |     |  |  |  |  |  |  |  |  |  |     |  |  |  |  |  |  |  |  |  |     |  |  |  |  |  |  |  |  |  |     |  |  |  |  |  |  |  |  |  |     |  |  |  |  |  |  |  |  |  |     |  |  |  |  |  |  |  |  |  |     |  |  |  |  |  |  |  |  |  |     |  |  |  |  |  |  |  |  |  |     |  |  |  |  |  |  |  |  |  |     |  |  |  |  |  |  |  |  |  |     |  |  |  |  |  |  |  |  |  |     |  |  |  |  |  |  |  |  |  |     |  |  |  |  |  |  |  |  |  |     |  |  |  |  |  |  |  |  |  |     |  |  |  |  |  |  |  |  |  |     |  |  |  |  |  |  |  |  |  |     |  |  |  |  |  |  |  |  |  |     |  |  |  |  |  |  |  |  |  |     |  |  |  |  |  |  |  |  |  |     |  |  |  |  |  |  |  |  |  |     |  |  |  |  |  |  |  |  |  |     |  |  |  |  |  |  |  |  |  |     |  |  |  |  |  |  |  |  |  |     |  |  |  |  |  |  |  |  |  |     |  |  |  |  |  |  |  |  |  |     |  |  |  |  |  |  |  |  |  |     |  |  |  |  |  |  |  |  |  |     |  |  |  |  |  |  |  |  |  |     |  |  |  |  |  |  |  |  |  |     |  |  |  |  |  |  |  |  |  |     |  |  |  |  |  |  |  |  |  |     |  |  |  |  |  |  |  |  |  |     |  |  |  |  |  |  |  |  |  |     |  |  |  |  |  |  |  |  |  |     |  |  |  |  |  |  |  |  |  |     |  |  |  |  |  |  |  |  |  |     |  |  |  |  |  |  |  |  |  |     |  |  |  |  |  |  |  |  |  |     |  |  |  |  |  |  |  |  |  |     |  |  |  |  |  |  |  |  |  |     |  |  |  |  |  |  |  |  |  |     |  |  |  |  |  |  |  |  |  |     |  |  |  |  |  |  |  |  |  |     |  |  |  |  |  |  |  |  |  |     |  |  |  |  |  |  |  |  |  |     |  |  |  |  |  |  |  |  |  |     |  |  |  |  |  |  |  |  |  |     |  |  |  |  |  |  |  |  |  |     |  |  |  |  |  |  |  |  |  |     |  |  |  |  |  |  |  |  |  |      |  |  |  |  |  |  |  |  |  |    |                    |  |  |  |  |  |  |  |    |
| Т66                      |                                                                                                                                                                                                                                                                                                                                                                                                                                                                                                                                                                                                                                                                                                                                                                                                                                                                                                                                                                                                                                                                                                                                                                                                                                                                                                                                                                                                                                                                                                                                                                                                                                                                                                                                                                                                                                                                                                                                                                                                                                                                                                                                                                                                                                                                                                                                                                                                                                                                                                                                                                                                                                                                                                                                                                                                                                                                                                                                                                                                                                                                                                                                                                                                                                                                                                                                                                                                                                                                                                                                                                                                                                                                                                                                                                                                                                                                                                                                                                                                                                                                                                                                                                                                                                                                                                                                                                                                                                                                                                                                                                                                                                                                                                                                                                                                                                                                                                                                                                                                                                                                                                                                                                                                                                                                                                                                                                                                                                                                                                                                                                                                                                                                                                                                                                                                                                                                                                                                                                                                                                                                                                                                                                                                                                                                                                                                                                                                                                                                                                                                                                                                                                                                                                                                                                                                                                                                                                                                                                                                                                                                                                                                                                                                                                                                                                                                                                                                                                                                                                                                                                                                                                                                                                                                                                                                                                        |                        |  |           |     |      |                              |                           |                  |  |  |       |  |  |  |  |  |  |  |  |  |       |  |  |  |  |  |  |  |  |  |       |  |  |  |  |  |  |  |  |  |  |  |  |  |  |  |  |                              |   |   |             |            |  |  |  |  |  |            |                           |                  |          |  |  |  |  |  |  |  |  |  |          |  |  |  |  |  |  |  |  |  |          |  |  |  |  |  |  |  |   |   |  |  |  |  |  |  |  |       |  |  |                       |  |          |  |           |    |    |                  |  |    |                       |  |                    |  |     |    |      |            |  |       |                          |  |                     |  |    |    |      |      |     |  |      |  |  |  |     |     |    |         |                          |  |   |  |  |  |  |  |  |  |  |  |     |                                             |  |  |  |  |  |  |  |  |     |                                           |  |  |  |  |  |  |  |  |     |                                                  |  |  |  |  |  |  |   |     |     |                                     |  |  |  |  |  |  |  |  |     |                                     |  |  |  |  |  |  |  |  |     |  |  |  |  |  |  |  |  |  |     |                                                             |  |  |  |  |  |  |    |     |     |                                   |  |  |  |  |  |  |  |  |     |  |  |  |  |  |  |  |  |  |     |                                                                                                        |  |  |  |  |  |  |      |     |     |                                           |  |  |  |  |  |  |  |  |     |                                       |  |  |  |  |  |  |  |  |     |                                       |  |  |  |  |  |  |  |  |     |  |  |  |  |  |  |  |  |  |     |  |  |  |  |  |  |  |  |  |     |  |  |  |  |  |  |  |  |  |     |  |  |  |  |  |  |  |  |  |     |  |  |  |  |  |  |  |  |  |     |  |  |  |  |  |  |  |  |  |     |  |  |  |  |  |  |  |  |  |     |  |  |  |  |  |  |  |  |  |     |  |  |  |  |  |  |  |  |  |     |  |  |  |  |  |  |  |  |  |     |  |  |  |  |  |  |  |  |  |     |  |  |  |  |  |  |  |  |  |     |  |  |  |  |  |  |  |  |  |     |  |  |  |  |  |  |  |  |  |     |  |  |  |  |  |  |  |  |  |     |  |  |  |  |  |  |  |  |  |     |  |  |  |  |  |  |  |  |  |     |  |  |  |  |  |  |  |  |  |     |  |  |  |  |  |  |  |  |  |     |  |  |  |  |  |  |  |  |  |     |  |  |  |  |  |  |  |  |  |     |  |  |  |  |  |  |  |  |  |     |  |  |  |  |  |  |  |  |  |     |  |  |  |  |  |  |  |  |  |     |  |  |  |  |  |  |  |  |  |     |  |  |  |  |  |  |  |  |  |     |  |  |  |  |  |  |  |  |  |     |  |  |  |  |  |  |  |  |  |     |  |  |  |  |  |  |  |  |  |     |  |  |  |  |  |  |  |  |  |     |  |  |  |  |  |  |  |  |  |     |  |  |  |  |  |  |  |  |  |     |  |  |  |  |  |  |  |  |  |     |  |  |  |  |  |  |  |  |  |     |  |  |  |  |  |  |  |  |  |     |  |  |  |  |  |  |  |  |  |     |  |  |  |  |  |  |  |  |  |     |  |  |  |  |  |  |  |  |  |     |  |  |  |  |  |  |  |  |  |     |  |  |  |  |  |  |  |  |  |     |  |  |  |  |  |  |  |  |  |     |  |  |  |  |  |  |  |  |  |     |  |  |  |  |  |  |  |  |  |     |  |  |  |  |  |  |  |  |  |     |  |  |  |  |  |  |  |  |  |     |  |  |  |  |  |  |  |  |  |     |  |  |  |  |  |  |  |  |  |     |  |  |  |  |  |  |  |  |  |     |  |  |  |  |  |  |  |  |  |     |  |  |  |  |  |  |  |  |  |     |  |  |  |  |  |  |  |  |  |     |  |  |  |  |  |  |  |  |  |     |  |  |  |  |  |  |  |  |  |     |  |  |  |  |  |  |  |  |  |     |  |  |  |  |  |  |  |  |  |     |  |  |  |  |  |  |  |  |  |     |  |  |  |  |  |  |  |  |  |     |  |  |  |  |  |  |  |  |  |     |  |  |  |  |  |  |  |  |  |     |  |  |  |  |  |  |  |  |  |     |  |  |  |  |  |  |  |  |  |     |  |  |  |  |  |  |  |  |  |     |  |  |  |  |  |  |  |  |  |     |  |  |  |  |  |  |  |  |  |     |  |  |  |  |  |  |  |  |  |     |  |  |  |  |  |  |  |  |  |     |  |  |  |  |  |  |  |  |  |     |  |  |  |  |  |  |  |  |  |     |  |  |  |  |  |  |  |  |  |     |  |  |  |  |  |  |  |  |  |     |  |  |  |  |  |  |  |  |  |     |  |  |  |  |  |  |  |  |  |     |  |  |  |  |  |  |  |  |  |     |  |  |  |  |  |  |  |  |  |     |  |  |  |  |  |  |  |  |  |     |  |  |  |  |  |  |  |  |  |     |  |  |  |  |  |  |  |  |  |     |  |  |  |  |  |  |  |  |  |     |  |  |  |  |  |  |  |  |  |     |  |  |  |  |  |  |  |  |  |     |  |  |  |  |  |  |  |  |  |     |  |  |  |  |  |  |  |  |  |     |  |  |  |  |  |  |  |  |  |     |  |  |  |  |  |  |  |  |  |     |  |  |  |  |  |  |  |  |  |     |  |  |  |  |  |  |  |  |  |      |  |  |  |  |  |  |  |  |  |    |                    |  |  |  |  |  |  |  |    |
| Т67                      |                                                                                                                                                                                                                                                                                                                                                                                                                                                                                                                                                                                                                                                                                                                                                                                                                                                                                                                                                                                                                                                                                                                                                                                                                                                                                                                                                                                                                                                                                                                                                                                                                                                                                                                                                                                                                                                                                                                                                                                                                                                                                                                                                                                                                                                                                                                                                                                                                                                                                                                                                                                                                                                                                                                                                                                                                                                                                                                                                                                                                                                                                                                                                                                                                                                                                                                                                                                                                                                                                                                                                                                                                                                                                                                                                                                                                                                                                                                                                                                                                                                                                                                                                                                                                                                                                                                                                                                                                                                                                                                                                                                                                                                                                                                                                                                                                                                                                                                                                                                                                                                                                                                                                                                                                                                                                                                                                                                                                                                                                                                                                                                                                                                                                                                                                                                                                                                                                                                                                                                                                                                                                                                                                                                                                                                                                                                                                                                                                                                                                                                                                                                                                                                                                                                                                                                                                                                                                                                                                                                                                                                                                                                                                                                                                                                                                                                                                                                                                                                                                                                                                                                                                                                                                                                                                                                                                                        |                        |  |           |     |      |                              |                           |                  |  |  |       |  |  |  |  |  |  |  |  |  |       |  |  |  |  |  |  |  |  |  |       |  |  |  |  |  |  |  |  |  |  |  |  |  |  |  |  |                              |   |   |             |            |  |  |  |  |  |            |                           |                  |          |  |  |  |  |  |  |  |  |  |          |  |  |  |  |  |  |  |  |  |          |  |  |  |  |  |  |  |   |   |  |  |  |  |  |  |  |       |  |  |                       |  |          |  |           |    |    |                  |  |    |                       |  |                    |  |     |    |      |            |  |       |                          |  |                     |  |    |    |      |      |     |  |      |  |  |  |     |     |    |         |                          |  |   |  |  |  |  |  |  |  |  |  |     |                                             |  |  |  |  |  |  |  |  |     |                                           |  |  |  |  |  |  |  |  |     |                                                  |  |  |  |  |  |  |   |     |     |                                     |  |  |  |  |  |  |  |  |     |                                     |  |  |  |  |  |  |  |  |     |  |  |  |  |  |  |  |  |  |     |                                                             |  |  |  |  |  |  |    |     |     |                                   |  |  |  |  |  |  |  |  |     |  |  |  |  |  |  |  |  |  |     |                                                                                                        |  |  |  |  |  |  |      |     |     |                                           |  |  |  |  |  |  |  |  |     |                                       |  |  |  |  |  |  |  |  |     |                                       |  |  |  |  |  |  |  |  |     |  |  |  |  |  |  |  |  |  |     |  |  |  |  |  |  |  |  |  |     |  |  |  |  |  |  |  |  |  |     |  |  |  |  |  |  |  |  |  |     |  |  |  |  |  |  |  |  |  |     |  |  |  |  |  |  |  |  |  |     |  |  |  |  |  |  |  |  |  |     |  |  |  |  |  |  |  |  |  |     |  |  |  |  |  |  |  |  |  |     |  |  |  |  |  |  |  |  |  |     |  |  |  |  |  |  |  |  |  |     |  |  |  |  |  |  |  |  |  |     |  |  |  |  |  |  |  |  |  |     |  |  |  |  |  |  |  |  |  |     |  |  |  |  |  |  |  |  |  |     |  |  |  |  |  |  |  |  |  |     |  |  |  |  |  |  |  |  |  |     |  |  |  |  |  |  |  |  |  |     |  |  |  |  |  |  |  |  |  |     |  |  |  |  |  |  |  |  |  |     |  |  |  |  |  |  |  |  |  |     |  |  |  |  |  |  |  |  |  |     |  |  |  |  |  |  |  |  |  |     |  |  |  |  |  |  |  |  |  |     |  |  |  |  |  |  |  |  |  |     |  |  |  |  |  |  |  |  |  |     |  |  |  |  |  |  |  |  |  |     |  |  |  |  |  |  |  |  |  |     |  |  |  |  |  |  |  |  |  |     |  |  |  |  |  |  |  |  |  |     |  |  |  |  |  |  |  |  |  |     |  |  |  |  |  |  |  |  |  |     |  |  |  |  |  |  |  |  |  |     |  |  |  |  |  |  |  |  |  |     |  |  |  |  |  |  |  |  |  |     |  |  |  |  |  |  |  |  |  |     |  |  |  |  |  |  |  |  |  |     |  |  |  |  |  |  |  |  |  |     |  |  |  |  |  |  |  |  |  |     |  |  |  |  |  |  |  |  |  |     |  |  |  |  |  |  |  |  |  |     |  |  |  |  |  |  |  |  |  |     |  |  |  |  |  |  |  |  |  |     |  |  |  |  |  |  |  |  |  |     |  |  |  |  |  |  |  |  |  |     |  |  |  |  |  |  |  |  |  |     |  |  |  |  |  |  |  |  |  |     |  |  |  |  |  |  |  |  |  |     |  |  |  |  |  |  |  |  |  |     |  |  |  |  |  |  |  |  |  |     |  |  |  |  |  |  |  |  |  |     |  |  |  |  |  |  |  |  |  |     |  |  |  |  |  |  |  |  |  |     |  |  |  |  |  |  |  |  |  |     |  |  |  |  |  |  |  |  |  |     |  |  |  |  |  |  |  |  |  |     |  |  |  |  |  |  |  |  |  |     |  |  |  |  |  |  |  |  |  |     |  |  |  |  |  |  |  |  |  |     |  |  |  |  |  |  |  |  |  |     |  |  |  |  |  |  |  |  |  |     |  |  |  |  |  |  |  |  |  |     |  |  |  |  |  |  |  |  |  |     |  |  |  |  |  |  |  |  |  |     |  |  |  |  |  |  |  |  |  |     |  |  |  |  |  |  |  |  |  |     |  |  |  |  |  |  |  |  |  |     |  |  |  |  |  |  |  |  |  |     |  |  |  |  |  |  |  |  |  |     |  |  |  |  |  |  |  |  |  |     |  |  |  |  |  |  |  |  |  |     |  |  |  |  |  |  |  |  |  |     |  |  |  |  |  |  |  |  |  |     |  |  |  |  |  |  |  |  |  |     |  |  |  |  |  |  |  |  |  |     |  |  |  |  |  |  |  |  |  |     |  |  |  |  |  |  |  |  |  |     |  |  |  |  |  |  |  |  |  |     |  |  |  |  |  |  |  |  |  |     |  |  |  |  |  |  |  |  |  |     |  |  |  |  |  |  |  |  |  |     |  |  |  |  |  |  |  |  |  |     |  |  |  |  |  |  |  |  |  |     |  |  |  |  |  |  |  |  |  |     |  |  |  |  |  |  |  |  |  |     |  |  |  |  |  |  |  |  |  |      |  |  |  |  |  |  |  |  |  |    |                    |  |  |  |  |  |  |  |    |
| Т68                      |                                                                                                                                                                                                                                                                                                                                                                                                                                                                                                                                                                                                                                                                                                                                                                                                                                                                                                                                                                                                                                                                                                                                                                                                                                                                                                                                                                                                                                                                                                                                                                                                                                                                                                                                                                                                                                                                                                                                                                                                                                                                                                                                                                                                                                                                                                                                                                                                                                                                                                                                                                                                                                                                                                                                                                                                                                                                                                                                                                                                                                                                                                                                                                                                                                                                                                                                                                                                                                                                                                                                                                                                                                                                                                                                                                                                                                                                                                                                                                                                                                                                                                                                                                                                                                                                                                                                                                                                                                                                                                                                                                                                                                                                                                                                                                                                                                                                                                                                                                                                                                                                                                                                                                                                                                                                                                                                                                                                                                                                                                                                                                                                                                                                                                                                                                                                                                                                                                                                                                                                                                                                                                                                                                                                                                                                                                                                                                                                                                                                                                                                                                                                                                                                                                                                                                                                                                                                                                                                                                                                                                                                                                                                                                                                                                                                                                                                                                                                                                                                                                                                                                                                                                                                                                                                                                                                                                        |                        |  |           |     |      |                              |                           |                  |  |  |       |  |  |  |  |  |  |  |  |  |       |  |  |  |  |  |  |  |  |  |       |  |  |  |  |  |  |  |  |  |  |  |  |  |  |  |  |                              |   |   |             |            |  |  |  |  |  |            |                           |                  |          |  |  |  |  |  |  |  |  |  |          |  |  |  |  |  |  |  |  |  |          |  |  |  |  |  |  |  |   |   |  |  |  |  |  |  |  |       |  |  |                       |  |          |  |           |    |    |                  |  |    |                       |  |                    |  |     |    |      |            |  |       |                          |  |                     |  |    |    |      |      |     |  |      |  |  |  |     |     |    |         |                          |  |   |  |  |  |  |  |  |  |  |  |     |                                             |  |  |  |  |  |  |  |  |     |                                           |  |  |  |  |  |  |  |  |     |                                                  |  |  |  |  |  |  |   |     |     |                                     |  |  |  |  |  |  |  |  |     |                                     |  |  |  |  |  |  |  |  |     |  |  |  |  |  |  |  |  |  |     |                                                             |  |  |  |  |  |  |    |     |     |                                   |  |  |  |  |  |  |  |  |     |  |  |  |  |  |  |  |  |  |     |                                                                                                        |  |  |  |  |  |  |      |     |     |                                           |  |  |  |  |  |  |  |  |     |                                       |  |  |  |  |  |  |  |  |     |                                       |  |  |  |  |  |  |  |  |     |  |  |  |  |  |  |  |  |  |     |  |  |  |  |  |  |  |  |  |     |  |  |  |  |  |  |  |  |  |     |  |  |  |  |  |  |  |  |  |     |  |  |  |  |  |  |  |  |  |     |  |  |  |  |  |  |  |  |  |     |  |  |  |  |  |  |  |  |  |     |  |  |  |  |  |  |  |  |  |     |  |  |  |  |  |  |  |  |  |     |  |  |  |  |  |  |  |  |  |     |  |  |  |  |  |  |  |  |  |     |  |  |  |  |  |  |  |  |  |     |  |  |  |  |  |  |  |  |  |     |  |  |  |  |  |  |  |  |  |     |  |  |  |  |  |  |  |  |  |     |  |  |  |  |  |  |  |  |  |     |  |  |  |  |  |  |  |  |  |     |  |  |  |  |  |  |  |  |  |     |  |  |  |  |  |  |  |  |  |     |  |  |  |  |  |  |  |  |  |     |  |  |  |  |  |  |  |  |  |     |  |  |  |  |  |  |  |  |  |     |  |  |  |  |  |  |  |  |  |     |  |  |  |  |  |  |  |  |  |     |  |  |  |  |  |  |  |  |  |     |  |  |  |  |  |  |  |  |  |     |  |  |  |  |  |  |  |  |  |     |  |  |  |  |  |  |  |  |  |     |  |  |  |  |  |  |  |  |  |     |  |  |  |  |  |  |  |  |  |     |  |  |  |  |  |  |  |  |  |     |  |  |  |  |  |  |  |  |  |     |  |  |  |  |  |  |  |  |  |     |  |  |  |  |  |  |  |  |  |     |  |  |  |  |  |  |  |  |  |     |  |  |  |  |  |  |  |  |  |     |  |  |  |  |  |  |  |  |  |     |  |  |  |  |  |  |  |  |  |     |  |  |  |  |  |  |  |  |  |     |  |  |  |  |  |  |  |  |  |     |  |  |  |  |  |  |  |  |  |     |  |  |  |  |  |  |  |  |  |     |  |  |  |  |  |  |  |  |  |     |  |  |  |  |  |  |  |  |  |     |  |  |  |  |  |  |  |  |  |     |  |  |  |  |  |  |  |  |  |     |  |  |  |  |  |  |  |  |  |     |  |  |  |  |  |  |  |  |  |     |  |  |  |  |  |  |  |  |  |     |  |  |  |  |  |  |  |  |  |     |  |  |  |  |  |  |  |  |  |     |  |  |  |  |  |  |  |  |  |     |  |  |  |  |  |  |  |  |  |     |  |  |  |  |  |  |  |  |  |     |  |  |  |  |  |  |  |  |  |     |  |  |  |  |  |  |  |  |  |     |  |  |  |  |  |  |  |  |  |     |  |  |  |  |  |  |  |  |  |     |  |  |  |  |  |  |  |  |  |     |  |  |  |  |  |  |  |  |  |     |  |  |  |  |  |  |  |  |  |     |  |  |  |  |  |  |  |  |  |     |  |  |  |  |  |  |  |  |  |     |  |  |  |  |  |  |  |  |  |     |  |  |  |  |  |  |  |  |  |     |  |  |  |  |  |  |  |  |  |     |  |  |  |  |  |  |  |  |  |     |  |  |  |  |  |  |  |  |  |     |  |  |  |  |  |  |  |  |  |     |  |  |  |  |  |  |  |  |  |     |  |  |  |  |  |  |  |  |  |     |  |  |  |  |  |  |  |  |  |     |  |  |  |  |  |  |  |  |  |     |  |  |  |  |  |  |  |  |  |     |  |  |  |  |  |  |  |  |  |     |  |  |  |  |  |  |  |  |  |     |  |  |  |  |  |  |  |  |  |     |  |  |  |  |  |  |  |  |  |     |  |  |  |  |  |  |  |  |  |     |  |  |  |  |  |  |  |  |  |     |  |  |  |  |  |  |  |  |  |     |  |  |  |  |  |  |  |  |  |     |  |  |  |  |  |  |  |  |  |     |  |  |  |  |  |  |  |  |  |     |  |  |  |  |  |  |  |  |  |     |  |  |  |  |  |  |  |  |  |      |  |  |  |  |  |  |  |  |  |    |                    |  |  |  |  |  |  |  |    |
| Т69                      |                                                                                                                                                                                                                                                                                                                                                                                                                                                                                                                                                                                                                                                                                                                                                                                                                                                                                                                                                                                                                                                                                                                                                                                                                                                                                                                                                                                                                                                                                                                                                                                                                                                                                                                                                                                                                                                                                                                                                                                                                                                                                                                                                                                                                                                                                                                                                                                                                                                                                                                                                                                                                                                                                                                                                                                                                                                                                                                                                                                                                                                                                                                                                                                                                                                                                                                                                                                                                                                                                                                                                                                                                                                                                                                                                                                                                                                                                                                                                                                                                                                                                                                                                                                                                                                                                                                                                                                                                                                                                                                                                                                                                                                                                                                                                                                                                                                                                                                                                                                                                                                                                                                                                                                                                                                                                                                                                                                                                                                                                                                                                                                                                                                                                                                                                                                                                                                                                                                                                                                                                                                                                                                                                                                                                                                                                                                                                                                                                                                                                                                                                                                                                                                                                                                                                                                                                                                                                                                                                                                                                                                                                                                                                                                                                                                                                                                                                                                                                                                                                                                                                                                                                                                                                                                                                                                                                                        |                        |  |           |     |      |                              |                           |                  |  |  |       |  |  |  |  |  |  |  |  |  |       |  |  |  |  |  |  |  |  |  |       |  |  |  |  |  |  |  |  |  |  |  |  |  |  |  |  |                              |   |   |             |            |  |  |  |  |  |            |                           |                  |          |  |  |  |  |  |  |  |  |  |          |  |  |  |  |  |  |  |  |  |          |  |  |  |  |  |  |  |   |   |  |  |  |  |  |  |  |       |  |  |                       |  |          |  |           |    |    |                  |  |    |                       |  |                    |  |     |    |      |            |  |       |                          |  |                     |  |    |    |      |      |     |  |      |  |  |  |     |     |    |         |                          |  |   |  |  |  |  |  |  |  |  |  |     |                                             |  |  |  |  |  |  |  |  |     |                                           |  |  |  |  |  |  |  |  |     |                                                  |  |  |  |  |  |  |   |     |     |                                     |  |  |  |  |  |  |  |  |     |                                     |  |  |  |  |  |  |  |  |     |  |  |  |  |  |  |  |  |  |     |                                                             |  |  |  |  |  |  |    |     |     |                                   |  |  |  |  |  |  |  |  |     |  |  |  |  |  |  |  |  |  |     |                                                                                                        |  |  |  |  |  |  |      |     |     |                                           |  |  |  |  |  |  |  |  |     |                                       |  |  |  |  |  |  |  |  |     |                                       |  |  |  |  |  |  |  |  |     |  |  |  |  |  |  |  |  |  |     |  |  |  |  |  |  |  |  |  |     |  |  |  |  |  |  |  |  |  |     |  |  |  |  |  |  |  |  |  |     |  |  |  |  |  |  |  |  |  |     |  |  |  |  |  |  |  |  |  |     |  |  |  |  |  |  |  |  |  |     |  |  |  |  |  |  |  |  |  |     |  |  |  |  |  |  |  |  |  |     |  |  |  |  |  |  |  |  |  |     |  |  |  |  |  |  |  |  |  |     |  |  |  |  |  |  |  |  |  |     |  |  |  |  |  |  |  |  |  |     |  |  |  |  |  |  |  |  |  |     |  |  |  |  |  |  |  |  |  |     |  |  |  |  |  |  |  |  |  |     |  |  |  |  |  |  |  |  |  |     |  |  |  |  |  |  |  |  |  |     |  |  |  |  |  |  |  |  |  |     |  |  |  |  |  |  |  |  |  |     |  |  |  |  |  |  |  |  |  |     |  |  |  |  |  |  |  |  |  |     |  |  |  |  |  |  |  |  |  |     |  |  |  |  |  |  |  |  |  |     |  |  |  |  |  |  |  |  |  |     |  |  |  |  |  |  |  |  |  |     |  |  |  |  |  |  |  |  |  |     |  |  |  |  |  |  |  |  |  |     |  |  |  |  |  |  |  |  |  |     |  |  |  |  |  |  |  |  |  |     |  |  |  |  |  |  |  |  |  |     |  |  |  |  |  |  |  |  |  |     |  |  |  |  |  |  |  |  |  |     |  |  |  |  |  |  |  |  |  |     |  |  |  |  |  |  |  |  |  |     |  |  |  |  |  |  |  |  |  |     |  |  |  |  |  |  |  |  |  |     |  |  |  |  |  |  |  |  |  |     |  |  |  |  |  |  |  |  |  |     |  |  |  |  |  |  |  |  |  |     |  |  |  |  |  |  |  |  |  |     |  |  |  |  |  |  |  |  |  |     |  |  |  |  |  |  |  |  |  |     |  |  |  |  |  |  |  |  |  |     |  |  |  |  |  |  |  |  |  |     |  |  |  |  |  |  |  |  |  |     |  |  |  |  |  |  |  |  |  |     |  |  |  |  |  |  |  |  |  |     |  |  |  |  |  |  |  |  |  |     |  |  |  |  |  |  |  |  |  |     |  |  |  |  |  |  |  |  |  |     |  |  |  |  |  |  |  |  |  |     |  |  |  |  |  |  |  |  |  |     |  |  |  |  |  |  |  |  |  |     |  |  |  |  |  |  |  |  |  |     |  |  |  |  |  |  |  |  |  |     |  |  |  |  |  |  |  |  |  |     |  |  |  |  |  |  |  |  |  |     |  |  |  |  |  |  |  |  |  |     |  |  |  |  |  |  |  |  |  |     |  |  |  |  |  |  |  |  |  |     |  |  |  |  |  |  |  |  |  |     |  |  |  |  |  |  |  |  |  |     |  |  |  |  |  |  |  |  |  |     |  |  |  |  |  |  |  |  |  |     |  |  |  |  |  |  |  |  |  |     |  |  |  |  |  |  |  |  |  |     |  |  |  |  |  |  |  |  |  |     |  |  |  |  |  |  |  |  |  |     |  |  |  |  |  |  |  |  |  |     |  |  |  |  |  |  |  |  |  |     |  |  |  |  |  |  |  |  |  |     |  |  |  |  |  |  |  |  |  |     |  |  |  |  |  |  |  |  |  |     |  |  |  |  |  |  |  |  |  |     |  |  |  |  |  |  |  |  |  |     |  |  |  |  |  |  |  |  |  |     |  |  |  |  |  |  |  |  |  |     |  |  |  |  |  |  |  |  |  |     |  |  |  |  |  |  |  |  |  |     |  |  |  |  |  |  |  |  |  |     |  |  |  |  |  |  |  |  |  |     |  |  |  |  |  |  |  |  |  |     |  |  |  |  |  |  |  |  |  |     |  |  |  |  |  |  |  |  |  |     |  |  |  |  |  |  |  |  |  |      |  |  |  |  |  |  |  |  |  |    |                    |  |  |  |  |  |  |  |    |
| Т70                      |                                                                                                                                                                                                                                                                                                                                                                                                                                                                                                                                                                                                                                                                                                                                                                                                                                                                                                                                                                                                                                                                                                                                                                                                                                                                                                                                                                                                                                                                                                                                                                                                                                                                                                                                                                                                                                                                                                                                                                                                                                                                                                                                                                                                                                                                                                                                                                                                                                                                                                                                                                                                                                                                                                                                                                                                                                                                                                                                                                                                                                                                                                                                                                                                                                                                                                                                                                                                                                                                                                                                                                                                                                                                                                                                                                                                                                                                                                                                                                                                                                                                                                                                                                                                                                                                                                                                                                                                                                                                                                                                                                                                                                                                                                                                                                                                                                                                                                                                                                                                                                                                                                                                                                                                                                                                                                                                                                                                                                                                                                                                                                                                                                                                                                                                                                                                                                                                                                                                                                                                                                                                                                                                                                                                                                                                                                                                                                                                                                                                                                                                                                                                                                                                                                                                                                                                                                                                                                                                                                                                                                                                                                                                                                                                                                                                                                                                                                                                                                                                                                                                                                                                                                                                                                                                                                                                                                        |                        |  |           |     |      |                              |                           |                  |  |  |       |  |  |  |  |  |  |  |  |  |       |  |  |  |  |  |  |  |  |  |       |  |  |  |  |  |  |  |  |  |  |  |  |  |  |  |  |                              |   |   |             |            |  |  |  |  |  |            |                           |                  |          |  |  |  |  |  |  |  |  |  |          |  |  |  |  |  |  |  |  |  |          |  |  |  |  |  |  |  |   |   |  |  |  |  |  |  |  |       |  |  |                       |  |          |  |           |    |    |                  |  |    |                       |  |                    |  |     |    |      |            |  |       |                          |  |                     |  |    |    |      |      |     |  |      |  |  |  |     |     |    |         |                          |  |   |  |  |  |  |  |  |  |  |  |     |                                             |  |  |  |  |  |  |  |  |     |                                           |  |  |  |  |  |  |  |  |     |                                                  |  |  |  |  |  |  |   |     |     |                                     |  |  |  |  |  |  |  |  |     |                                     |  |  |  |  |  |  |  |  |     |  |  |  |  |  |  |  |  |  |     |                                                             |  |  |  |  |  |  |    |     |     |                                   |  |  |  |  |  |  |  |  |     |  |  |  |  |  |  |  |  |  |     |                                                                                                        |  |  |  |  |  |  |      |     |     |                                           |  |  |  |  |  |  |  |  |     |                                       |  |  |  |  |  |  |  |  |     |                                       |  |  |  |  |  |  |  |  |     |  |  |  |  |  |  |  |  |  |     |  |  |  |  |  |  |  |  |  |     |  |  |  |  |  |  |  |  |  |     |  |  |  |  |  |  |  |  |  |     |  |  |  |  |  |  |  |  |  |     |  |  |  |  |  |  |  |  |  |     |  |  |  |  |  |  |  |  |  |     |  |  |  |  |  |  |  |  |  |     |  |  |  |  |  |  |  |  |  |     |  |  |  |  |  |  |  |  |  |     |  |  |  |  |  |  |  |  |  |     |  |  |  |  |  |  |  |  |  |     |  |  |  |  |  |  |  |  |  |     |  |  |  |  |  |  |  |  |  |     |  |  |  |  |  |  |  |  |  |     |  |  |  |  |  |  |  |  |  |     |  |  |  |  |  |  |  |  |  |     |  |  |  |  |  |  |  |  |  |     |  |  |  |  |  |  |  |  |  |     |  |  |  |  |  |  |  |  |  |     |  |  |  |  |  |  |  |  |  |     |  |  |  |  |  |  |  |  |  |     |  |  |  |  |  |  |  |  |  |     |  |  |  |  |  |  |  |  |  |     |  |  |  |  |  |  |  |  |  |     |  |  |  |  |  |  |  |  |  |     |  |  |  |  |  |  |  |  |  |     |  |  |  |  |  |  |  |  |  |     |  |  |  |  |  |  |  |  |  |     |  |  |  |  |  |  |  |  |  |     |  |  |  |  |  |  |  |  |  |     |  |  |  |  |  |  |  |  |  |     |  |  |  |  |  |  |  |  |  |     |  |  |  |  |  |  |  |  |  |     |  |  |  |  |  |  |  |  |  |     |  |  |  |  |  |  |  |  |  |     |  |  |  |  |  |  |  |  |  |     |  |  |  |  |  |  |  |  |  |     |  |  |  |  |  |  |  |  |  |     |  |  |  |  |  |  |  |  |  |     |  |  |  |  |  |  |  |  |  |     |  |  |  |  |  |  |  |  |  |     |  |  |  |  |  |  |  |  |  |     |  |  |  |  |  |  |  |  |  |     |  |  |  |  |  |  |  |  |  |     |  |  |  |  |  |  |  |  |  |     |  |  |  |  |  |  |  |  |  |     |  |  |  |  |  |  |  |  |  |     |  |  |  |  |  |  |  |  |  |     |  |  |  |  |  |  |  |  |  |     |  |  |  |  |  |  |  |  |  |     |  |  |  |  |  |  |  |  |  |     |  |  |  |  |  |  |  |  |  |     |  |  |  |  |  |  |  |  |  |     |  |  |  |  |  |  |  |  |  |     |  |  |  |  |  |  |  |  |  |     |  |  |  |  |  |  |  |  |  |     |  |  |  |  |  |  |  |  |  |     |  |  |  |  |  |  |  |  |  |     |  |  |  |  |  |  |  |  |  |     |  |  |  |  |  |  |  |  |  |     |  |  |  |  |  |  |  |  |  |     |  |  |  |  |  |  |  |  |  |     |  |  |  |  |  |  |  |  |  |     |  |  |  |  |  |  |  |  |  |     |  |  |  |  |  |  |  |  |  |     |  |  |  |  |  |  |  |  |  |     |  |  |  |  |  |  |  |  |  |     |  |  |  |  |  |  |  |  |  |     |  |  |  |  |  |  |  |  |  |     |  |  |  |  |  |  |  |  |  |     |  |  |  |  |  |  |  |  |  |     |  |  |  |  |  |  |  |  |  |     |  |  |  |  |  |  |  |  |  |     |  |  |  |  |  |  |  |  |  |     |  |  |  |  |  |  |  |  |  |     |  |  |  |  |  |  |  |  |  |     |  |  |  |  |  |  |  |  |  |     |  |  |  |  |  |  |  |  |  |     |  |  |  |  |  |  |  |  |  |     |  |  |  |  |  |  |  |  |  |     |  |  |  |  |  |  |  |  |  |     |  |  |  |  |  |  |  |  |  |     |  |  |  |  |  |  |  |  |  |     |  |  |  |  |  |  |  |  |  |     |  |  |  |  |  |  |  |  |  |      |  |  |  |  |  |  |  |  |  |    |                    |  |  |  |  |  |  |  |    |
| Т71                      |                                                                                                                                                                                                                                                                                                                                                                                                                                                                                                                                                                                                                                                                                                                                                                                                                                                                                                                                                                                                                                                                                                                                                                                                                                                                                                                                                                                                                                                                                                                                                                                                                                                                                                                                                                                                                                                                                                                                                                                                                                                                                                                                                                                                                                                                                                                                                                                                                                                                                                                                                                                                                                                                                                                                                                                                                                                                                                                                                                                                                                                                                                                                                                                                                                                                                                                                                                                                                                                                                                                                                                                                                                                                                                                                                                                                                                                                                                                                                                                                                                                                                                                                                                                                                                                                                                                                                                                                                                                                                                                                                                                                                                                                                                                                                                                                                                                                                                                                                                                                                                                                                                                                                                                                                                                                                                                                                                                                                                                                                                                                                                                                                                                                                                                                                                                                                                                                                                                                                                                                                                                                                                                                                                                                                                                                                                                                                                                                                                                                                                                                                                                                                                                                                                                                                                                                                                                                                                                                                                                                                                                                                                                                                                                                                                                                                                                                                                                                                                                                                                                                                                                                                                                                                                                                                                                                                                        |                        |  |           |     |      |                              |                           |                  |  |  |       |  |  |  |  |  |  |  |  |  |       |  |  |  |  |  |  |  |  |  |       |  |  |  |  |  |  |  |  |  |  |  |  |  |  |  |  |                              |   |   |             |            |  |  |  |  |  |            |                           |                  |          |  |  |  |  |  |  |  |  |  |          |  |  |  |  |  |  |  |  |  |          |  |  |  |  |  |  |  |   |   |  |  |  |  |  |  |  |       |  |  |                       |  |          |  |           |    |    |                  |  |    |                       |  |                    |  |     |    |      |            |  |       |                          |  |                     |  |    |    |      |      |     |  |      |  |  |  |     |     |    |         |                          |  |   |  |  |  |  |  |  |  |  |  |     |                                             |  |  |  |  |  |  |  |  |     |                                           |  |  |  |  |  |  |  |  |     |                                                  |  |  |  |  |  |  |   |     |     |                                     |  |  |  |  |  |  |  |  |     |                                     |  |  |  |  |  |  |  |  |     |  |  |  |  |  |  |  |  |  |     |                                                             |  |  |  |  |  |  |    |     |     |                                   |  |  |  |  |  |  |  |  |     |  |  |  |  |  |  |  |  |  |     |                                                                                                        |  |  |  |  |  |  |      |     |     |                                           |  |  |  |  |  |  |  |  |     |                                       |  |  |  |  |  |  |  |  |     |                                       |  |  |  |  |  |  |  |  |     |  |  |  |  |  |  |  |  |  |     |  |  |  |  |  |  |  |  |  |     |  |  |  |  |  |  |  |  |  |     |  |  |  |  |  |  |  |  |  |     |  |  |  |  |  |  |  |  |  |     |  |  |  |  |  |  |  |  |  |     |  |  |  |  |  |  |  |  |  |     |  |  |  |  |  |  |  |  |  |     |  |  |  |  |  |  |  |  |  |     |  |  |  |  |  |  |  |  |  |     |  |  |  |  |  |  |  |  |  |     |  |  |  |  |  |  |  |  |  |     |  |  |  |  |  |  |  |  |  |     |  |  |  |  |  |  |  |  |  |     |  |  |  |  |  |  |  |  |  |     |  |  |  |  |  |  |  |  |  |     |  |  |  |  |  |  |  |  |  |     |  |  |  |  |  |  |  |  |  |     |  |  |  |  |  |  |  |  |  |     |  |  |  |  |  |  |  |  |  |     |  |  |  |  |  |  |  |  |  |     |  |  |  |  |  |  |  |  |  |     |  |  |  |  |  |  |  |  |  |     |  |  |  |  |  |  |  |  |  |     |  |  |  |  |  |  |  |  |  |     |  |  |  |  |  |  |  |  |  |     |  |  |  |  |  |  |  |  |  |     |  |  |  |  |  |  |  |  |  |     |  |  |  |  |  |  |  |  |  |     |  |  |  |  |  |  |  |  |  |     |  |  |  |  |  |  |  |  |  |     |  |  |  |  |  |  |  |  |  |     |  |  |  |  |  |  |  |  |  |     |  |  |  |  |  |  |  |  |  |     |  |  |  |  |  |  |  |  |  |     |  |  |  |  |  |  |  |  |  |     |  |  |  |  |  |  |  |  |  |     |  |  |  |  |  |  |  |  |  |     |  |  |  |  |  |  |  |  |  |     |  |  |  |  |  |  |  |  |  |     |  |  |  |  |  |  |  |  |  |     |  |  |  |  |  |  |  |  |  |     |  |  |  |  |  |  |  |  |  |     |  |  |  |  |  |  |  |  |  |     |  |  |  |  |  |  |  |  |  |     |  |  |  |  |  |  |  |  |  |     |  |  |  |  |  |  |  |  |  |     |  |  |  |  |  |  |  |  |  |     |  |  |  |  |  |  |  |  |  |     |  |  |  |  |  |  |  |  |  |     |  |  |  |  |  |  |  |  |  |     |  |  |  |  |  |  |  |  |  |     |  |  |  |  |  |  |  |  |  |     |  |  |  |  |  |  |  |  |  |     |  |  |  |  |  |  |  |  |  |     |  |  |  |  |  |  |  |  |  |     |  |  |  |  |  |  |  |  |  |     |  |  |  |  |  |  |  |  |  |     |  |  |  |  |  |  |  |  |  |     |  |  |  |  |  |  |  |  |  |     |  |  |  |  |  |  |  |  |  |     |  |  |  |  |  |  |  |  |  |     |  |  |  |  |  |  |  |  |  |     |  |  |  |  |  |  |  |  |  |     |  |  |  |  |  |  |  |  |  |     |  |  |  |  |  |  |  |  |  |     |  |  |  |  |  |  |  |  |  |     |  |  |  |  |  |  |  |  |  |     |  |  |  |  |  |  |  |  |  |     |  |  |  |  |  |  |  |  |  |     |  |  |  |  |  |  |  |  |  |     |  |  |  |  |  |  |  |  |  |     |  |  |  |  |  |  |  |  |  |     |  |  |  |  |  |  |  |  |  |     |  |  |  |  |  |  |  |  |  |     |  |  |  |  |  |  |  |  |  |     |  |  |  |  |  |  |  |  |  |     |  |  |  |  |  |  |  |  |  |     |  |  |  |  |  |  |  |  |  |     |  |  |  |  |  |  |  |  |  |     |  |  |  |  |  |  |  |  |  |     |  |  |  |  |  |  |  |  |  |     |  |  |  |  |  |  |  |  |  |     |  |  |  |  |  |  |  |  |  |     |  |  |  |  |  |  |  |  |  |     |  |  |  |  |  |  |  |  |  |      |  |  |  |  |  |  |  |  |  |    |                    |  |  |  |  |  |  |  |    |
| Т72                      |                                                                                                                                                                                                                                                                                                                                                                                                                                                                                                                                                                                                                                                                                                                                                                                                                                                                                                                                                                                                                                                                                                                                                                                                                                                                                                                                                                                                                                                                                                                                                                                                                                                                                                                                                                                                                                                                                                                                                                                                                                                                                                                                                                                                                                                                                                                                                                                                                                                                                                                                                                                                                                                                                                                                                                                                                                                                                                                                                                                                                                                                                                                                                                                                                                                                                                                                                                                                                                                                                                                                                                                                                                                                                                                                                                                                                                                                                                                                                                                                                                                                                                                                                                                                                                                                                                                                                                                                                                                                                                                                                                                                                                                                                                                                                                                                                                                                                                                                                                                                                                                                                                                                                                                                                                                                                                                                                                                                                                                                                                                                                                                                                                                                                                                                                                                                                                                                                                                                                                                                                                                                                                                                                                                                                                                                                                                                                                                                                                                                                                                                                                                                                                                                                                                                                                                                                                                                                                                                                                                                                                                                                                                                                                                                                                                                                                                                                                                                                                                                                                                                                                                                                                                                                                                                                                                                                                        |                        |  |           |     |      |                              |                           |                  |  |  |       |  |  |  |  |  |  |  |  |  |       |  |  |  |  |  |  |  |  |  |       |  |  |  |  |  |  |  |  |  |  |  |  |  |  |  |  |                              |   |   |             |            |  |  |  |  |  |            |                           |                  |          |  |  |  |  |  |  |  |  |  |          |  |  |  |  |  |  |  |  |  |          |  |  |  |  |  |  |  |   |   |  |  |  |  |  |  |  |       |  |  |                       |  |          |  |           |    |    |                  |  |    |                       |  |                    |  |     |    |      |            |  |       |                          |  |                     |  |    |    |      |      |     |  |      |  |  |  |     |     |    |         |                          |  |   |  |  |  |  |  |  |  |  |  |     |                                             |  |  |  |  |  |  |  |  |     |                                           |  |  |  |  |  |  |  |  |     |                                                  |  |  |  |  |  |  |   |     |     |                                     |  |  |  |  |  |  |  |  |     |                                     |  |  |  |  |  |  |  |  |     |  |  |  |  |  |  |  |  |  |     |                                                             |  |  |  |  |  |  |    |     |     |                                   |  |  |  |  |  |  |  |  |     |  |  |  |  |  |  |  |  |  |     |                                                                                                        |  |  |  |  |  |  |      |     |     |                                           |  |  |  |  |  |  |  |  |     |                                       |  |  |  |  |  |  |  |  |     |                                       |  |  |  |  |  |  |  |  |     |  |  |  |  |  |  |  |  |  |     |  |  |  |  |  |  |  |  |  |     |  |  |  |  |  |  |  |  |  |     |  |  |  |  |  |  |  |  |  |     |  |  |  |  |  |  |  |  |  |     |  |  |  |  |  |  |  |  |  |     |  |  |  |  |  |  |  |  |  |     |  |  |  |  |  |  |  |  |  |     |  |  |  |  |  |  |  |  |  |     |  |  |  |  |  |  |  |  |  |     |  |  |  |  |  |  |  |  |  |     |  |  |  |  |  |  |  |  |  |     |  |  |  |  |  |  |  |  |  |     |  |  |  |  |  |  |  |  |  |     |  |  |  |  |  |  |  |  |  |     |  |  |  |  |  |  |  |  |  |     |  |  |  |  |  |  |  |  |  |     |  |  |  |  |  |  |  |  |  |     |  |  |  |  |  |  |  |  |  |     |  |  |  |  |  |  |  |  |  |     |  |  |  |  |  |  |  |  |  |     |  |  |  |  |  |  |  |  |  |     |  |  |  |  |  |  |  |  |  |     |  |  |  |  |  |  |  |  |  |     |  |  |  |  |  |  |  |  |  |     |  |  |  |  |  |  |  |  |  |     |  |  |  |  |  |  |  |  |  |     |  |  |  |  |  |  |  |  |  |     |  |  |  |  |  |  |  |  |  |     |  |  |  |  |  |  |  |  |  |     |  |  |  |  |  |  |  |  |  |     |  |  |  |  |  |  |  |  |  |     |  |  |  |  |  |  |  |  |  |     |  |  |  |  |  |  |  |  |  |     |  |  |  |  |  |  |  |  |  |     |  |  |  |  |  |  |  |  |  |     |  |  |  |  |  |  |  |  |  |     |  |  |  |  |  |  |  |  |  |     |  |  |  |  |  |  |  |  |  |     |  |  |  |  |  |  |  |  |  |     |  |  |  |  |  |  |  |  |  |     |  |  |  |  |  |  |  |  |  |     |  |  |  |  |  |  |  |  |  |     |  |  |  |  |  |  |  |  |  |     |  |  |  |  |  |  |  |  |  |     |  |  |  |  |  |  |  |  |  |     |  |  |  |  |  |  |  |  |  |     |  |  |  |  |  |  |  |  |  |     |  |  |  |  |  |  |  |  |  |     |  |  |  |  |  |  |  |  |  |     |  |  |  |  |  |  |  |  |  |     |  |  |  |  |  |  |  |  |  |     |  |  |  |  |  |  |  |  |  |     |  |  |  |  |  |  |  |  |  |     |  |  |  |  |  |  |  |  |  |     |  |  |  |  |  |  |  |  |  |     |  |  |  |  |  |  |  |  |  |     |  |  |  |  |  |  |  |  |  |     |  |  |  |  |  |  |  |  |  |     |  |  |  |  |  |  |  |  |  |     |  |  |  |  |  |  |  |  |  |     |  |  |  |  |  |  |  |  |  |     |  |  |  |  |  |  |  |  |  |     |  |  |  |  |  |  |  |  |  |     |  |  |  |  |  |  |  |  |  |     |  |  |  |  |  |  |  |  |  |     |  |  |  |  |  |  |  |  |  |     |  |  |  |  |  |  |  |  |  |     |  |  |  |  |  |  |  |  |  |     |  |  |  |  |  |  |  |  |  |     |  |  |  |  |  |  |  |  |  |     |  |  |  |  |  |  |  |  |  |     |  |  |  |  |  |  |  |  |  |     |  |  |  |  |  |  |  |  |  |     |  |  |  |  |  |  |  |  |  |     |  |  |  |  |  |  |  |  |  |     |  |  |  |  |  |  |  |  |  |     |  |  |  |  |  |  |  |  |  |     |  |  |  |  |  |  |  |  |  |     |  |  |  |  |  |  |  |  |  |     |  |  |  |  |  |  |  |  |  |     |  |  |  |  |  |  |  |  |  |     |  |  |  |  |  |  |  |  |  |     |  |  |  |  |  |  |  |  |  |     |  |  |  |  |  |  |  |  |  |     |  |  |  |  |  |  |  |  |  |      |  |  |  |  |  |  |  |  |  |    |                    |  |  |  |  |  |  |  |    |
| Т73                      |                                                                                                                                                                                                                                                                                                                                                                                                                                                                                                                                                                                                                                                                                                                                                                                                                                                                                                                                                                                                                                                                                                                                                                                                                                                                                                                                                                                                                                                                                                                                                                                                                                                                                                                                                                                                                                                                                                                                                                                                                                                                                                                                                                                                                                                                                                                                                                                                                                                                                                                                                                                                                                                                                                                                                                                                                                                                                                                                                                                                                                                                                                                                                                                                                                                                                                                                                                                                                                                                                                                                                                                                                                                                                                                                                                                                                                                                                                                                                                                                                                                                                                                                                                                                                                                                                                                                                                                                                                                                                                                                                                                                                                                                                                                                                                                                                                                                                                                                                                                                                                                                                                                                                                                                                                                                                                                                                                                                                                                                                                                                                                                                                                                                                                                                                                                                                                                                                                                                                                                                                                                                                                                                                                                                                                                                                                                                                                                                                                                                                                                                                                                                                                                                                                                                                                                                                                                                                                                                                                                                                                                                                                                                                                                                                                                                                                                                                                                                                                                                                                                                                                                                                                                                                                                                                                                                                                        |                        |  |           |     |      |                              |                           |                  |  |  |       |  |  |  |  |  |  |  |  |  |       |  |  |  |  |  |  |  |  |  |       |  |  |  |  |  |  |  |  |  |  |  |  |  |  |  |  |                              |   |   |             |            |  |  |  |  |  |            |                           |                  |          |  |  |  |  |  |  |  |  |  |          |  |  |  |  |  |  |  |  |  |          |  |  |  |  |  |  |  |   |   |  |  |  |  |  |  |  |       |  |  |                       |  |          |  |           |    |    |                  |  |    |                       |  |                    |  |     |    |      |            |  |       |                          |  |                     |  |    |    |      |      |     |  |      |  |  |  |     |     |    |         |                          |  |   |  |  |  |  |  |  |  |  |  |     |                                             |  |  |  |  |  |  |  |  |     |                                           |  |  |  |  |  |  |  |  |     |                                                  |  |  |  |  |  |  |   |     |     |                                     |  |  |  |  |  |  |  |  |     |                                     |  |  |  |  |  |  |  |  |     |  |  |  |  |  |  |  |  |  |     |                                                             |  |  |  |  |  |  |    |     |     |                                   |  |  |  |  |  |  |  |  |     |  |  |  |  |  |  |  |  |  |     |                                                                                                        |  |  |  |  |  |  |      |     |     |                                           |  |  |  |  |  |  |  |  |     |                                       |  |  |  |  |  |  |  |  |     |                                       |  |  |  |  |  |  |  |  |     |  |  |  |  |  |  |  |  |  |     |  |  |  |  |  |  |  |  |  |     |  |  |  |  |  |  |  |  |  |     |  |  |  |  |  |  |  |  |  |     |  |  |  |  |  |  |  |  |  |     |  |  |  |  |  |  |  |  |  |     |  |  |  |  |  |  |  |  |  |     |  |  |  |  |  |  |  |  |  |     |  |  |  |  |  |  |  |  |  |     |  |  |  |  |  |  |  |  |  |     |  |  |  |  |  |  |  |  |  |     |  |  |  |  |  |  |  |  |  |     |  |  |  |  |  |  |  |  |  |     |  |  |  |  |  |  |  |  |  |     |  |  |  |  |  |  |  |  |  |     |  |  |  |  |  |  |  |  |  |     |  |  |  |  |  |  |  |  |  |     |  |  |  |  |  |  |  |  |  |     |  |  |  |  |  |  |  |  |  |     |  |  |  |  |  |  |  |  |  |     |  |  |  |  |  |  |  |  |  |     |  |  |  |  |  |  |  |  |  |     |  |  |  |  |  |  |  |  |  |     |  |  |  |  |  |  |  |  |  |     |  |  |  |  |  |  |  |  |  |     |  |  |  |  |  |  |  |  |  |     |  |  |  |  |  |  |  |  |  |     |  |  |  |  |  |  |  |  |  |     |  |  |  |  |  |  |  |  |  |     |  |  |  |  |  |  |  |  |  |     |  |  |  |  |  |  |  |  |  |     |  |  |  |  |  |  |  |  |  |     |  |  |  |  |  |  |  |  |  |     |  |  |  |  |  |  |  |  |  |     |  |  |  |  |  |  |  |  |  |     |  |  |  |  |  |  |  |  |  |     |  |  |  |  |  |  |  |  |  |     |  |  |  |  |  |  |  |  |  |     |  |  |  |  |  |  |  |  |  |     |  |  |  |  |  |  |  |  |  |     |  |  |  |  |  |  |  |  |  |     |  |  |  |  |  |  |  |  |  |     |  |  |  |  |  |  |  |  |  |     |  |  |  |  |  |  |  |  |  |     |  |  |  |  |  |  |  |  |  |     |  |  |  |  |  |  |  |  |  |     |  |  |  |  |  |  |  |  |  |     |  |  |  |  |  |  |  |  |  |     |  |  |  |  |  |  |  |  |  |     |  |  |  |  |  |  |  |  |  |     |  |  |  |  |  |  |  |  |  |     |  |  |  |  |  |  |  |  |  |     |  |  |  |  |  |  |  |  |  |     |  |  |  |  |  |  |  |  |  |     |  |  |  |  |  |  |  |  |  |     |  |  |  |  |  |  |  |  |  |     |  |  |  |  |  |  |  |  |  |     |  |  |  |  |  |  |  |  |  |     |  |  |  |  |  |  |  |  |  |     |  |  |  |  |  |  |  |  |  |     |  |  |  |  |  |  |  |  |  |     |  |  |  |  |  |  |  |  |  |     |  |  |  |  |  |  |  |  |  |     |  |  |  |  |  |  |  |  |  |     |  |  |  |  |  |  |  |  |  |     |  |  |  |  |  |  |  |  |  |     |  |  |  |  |  |  |  |  |  |     |  |  |  |  |  |  |  |  |  |     |  |  |  |  |  |  |  |  |  |     |  |  |  |  |  |  |  |  |  |     |  |  |  |  |  |  |  |  |  |     |  |  |  |  |  |  |  |  |  |     |  |  |  |  |  |  |  |  |  |     |  |  |  |  |  |  |  |  |  |     |  |  |  |  |  |  |  |  |  |     |  |  |  |  |  |  |  |  |  |     |  |  |  |  |  |  |  |  |  |     |  |  |  |  |  |  |  |  |  |     |  |  |  |  |  |  |  |  |  |     |  |  |  |  |  |  |  |  |  |     |  |  |  |  |  |  |  |  |  |     |  |  |  |  |  |  |  |  |  |     |  |  |  |  |  |  |  |  |  |     |  |  |  |  |  |  |  |  |  |     |  |  |  |  |  |  |  |  |  |     |  |  |  |  |  |  |  |  |  |      |  |  |  |  |  |  |  |  |  |    |                    |  |  |  |  |  |  |  |    |
| Т74                      |                                                                                                                                                                                                                                                                                                                                                                                                                                                                                                                                                                                                                                                                                                                                                                                                                                                                                                                                                                                                                                                                                                                                                                                                                                                                                                                                                                                                                                                                                                                                                                                                                                                                                                                                                                                                                                                                                                                                                                                                                                                                                                                                                                                                                                                                                                                                                                                                                                                                                                                                                                                                                                                                                                                                                                                                                                                                                                                                                                                                                                                                                                                                                                                                                                                                                                                                                                                                                                                                                                                                                                                                                                                                                                                                                                                                                                                                                                                                                                                                                                                                                                                                                                                                                                                                                                                                                                                                                                                                                                                                                                                                                                                                                                                                                                                                                                                                                                                                                                                                                                                                                                                                                                                                                                                                                                                                                                                                                                                                                                                                                                                                                                                                                                                                                                                                                                                                                                                                                                                                                                                                                                                                                                                                                                                                                                                                                                                                                                                                                                                                                                                                                                                                                                                                                                                                                                                                                                                                                                                                                                                                                                                                                                                                                                                                                                                                                                                                                                                                                                                                                                                                                                                                                                                                                                                                                                        |                        |  |           |     |      |                              |                           |                  |  |  |       |  |  |  |  |  |  |  |  |  |       |  |  |  |  |  |  |  |  |  |       |  |  |  |  |  |  |  |  |  |  |  |  |  |  |  |  |                              |   |   |             |            |  |  |  |  |  |            |                           |                  |          |  |  |  |  |  |  |  |  |  |          |  |  |  |  |  |  |  |  |  |          |  |  |  |  |  |  |  |   |   |  |  |  |  |  |  |  |       |  |  |                       |  |          |  |           |    |    |                  |  |    |                       |  |                    |  |     |    |      |            |  |       |                          |  |                     |  |    |    |      |      |     |  |      |  |  |  |     |     |    |         |                          |  |   |  |  |  |  |  |  |  |  |  |     |                                             |  |  |  |  |  |  |  |  |     |                                           |  |  |  |  |  |  |  |  |     |                                                  |  |  |  |  |  |  |   |     |     |                                     |  |  |  |  |  |  |  |  |     |                                     |  |  |  |  |  |  |  |  |     |  |  |  |  |  |  |  |  |  |     |                                                             |  |  |  |  |  |  |    |     |     |                                   |  |  |  |  |  |  |  |  |     |  |  |  |  |  |  |  |  |  |     |                                                                                                        |  |  |  |  |  |  |      |     |     |                                           |  |  |  |  |  |  |  |  |     |                                       |  |  |  |  |  |  |  |  |     |                                       |  |  |  |  |  |  |  |  |     |  |  |  |  |  |  |  |  |  |     |  |  |  |  |  |  |  |  |  |     |  |  |  |  |  |  |  |  |  |     |  |  |  |  |  |  |  |  |  |     |  |  |  |  |  |  |  |  |  |     |  |  |  |  |  |  |  |  |  |     |  |  |  |  |  |  |  |  |  |     |  |  |  |  |  |  |  |  |  |     |  |  |  |  |  |  |  |  |  |     |  |  |  |  |  |  |  |  |  |     |  |  |  |  |  |  |  |  |  |     |  |  |  |  |  |  |  |  |  |     |  |  |  |  |  |  |  |  |  |     |  |  |  |  |  |  |  |  |  |     |  |  |  |  |  |  |  |  |  |     |  |  |  |  |  |  |  |  |  |     |  |  |  |  |  |  |  |  |  |     |  |  |  |  |  |  |  |  |  |     |  |  |  |  |  |  |  |  |  |     |  |  |  |  |  |  |  |  |  |     |  |  |  |  |  |  |  |  |  |     |  |  |  |  |  |  |  |  |  |     |  |  |  |  |  |  |  |  |  |     |  |  |  |  |  |  |  |  |  |     |  |  |  |  |  |  |  |  |  |     |  |  |  |  |  |  |  |  |  |     |  |  |  |  |  |  |  |  |  |     |  |  |  |  |  |  |  |  |  |     |  |  |  |  |  |  |  |  |  |     |  |  |  |  |  |  |  |  |  |     |  |  |  |  |  |  |  |  |  |     |  |  |  |  |  |  |  |  |  |     |  |  |  |  |  |  |  |  |  |     |  |  |  |  |  |  |  |  |  |     |  |  |  |  |  |  |  |  |  |     |  |  |  |  |  |  |  |  |  |     |  |  |  |  |  |  |  |  |  |     |  |  |  |  |  |  |  |  |  |     |  |  |  |  |  |  |  |  |  |     |  |  |  |  |  |  |  |  |  |     |  |  |  |  |  |  |  |  |  |     |  |  |  |  |  |  |  |  |  |     |  |  |  |  |  |  |  |  |  |     |  |  |  |  |  |  |  |  |  |     |  |  |  |  |  |  |  |  |  |     |  |  |  |  |  |  |  |  |  |     |  |  |  |  |  |  |  |  |  |     |  |  |  |  |  |  |  |  |  |     |  |  |  |  |  |  |  |  |  |     |  |  |  |  |  |  |  |  |  |     |  |  |  |  |  |  |  |  |  |     |  |  |  |  |  |  |  |  |  |     |  |  |  |  |  |  |  |  |  |     |  |  |  |  |  |  |  |  |  |     |  |  |  |  |  |  |  |  |  |     |  |  |  |  |  |  |  |  |  |     |  |  |  |  |  |  |  |  |  |     |  |  |  |  |  |  |  |  |  |     |  |  |  |  |  |  |  |  |  |     |  |  |  |  |  |  |  |  |  |     |  |  |  |  |  |  |  |  |  |     |  |  |  |  |  |  |  |  |  |     |  |  |  |  |  |  |  |  |  |     |  |  |  |  |  |  |  |  |  |     |  |  |  |  |  |  |  |  |  |     |  |  |  |  |  |  |  |  |  |     |  |  |  |  |  |  |  |  |  |     |  |  |  |  |  |  |  |  |  |     |  |  |  |  |  |  |  |  |  |     |  |  |  |  |  |  |  |  |  |     |  |  |  |  |  |  |  |  |  |     |  |  |  |  |  |  |  |  |  |     |  |  |  |  |  |  |  |  |  |     |  |  |  |  |  |  |  |  |  |     |  |  |  |  |  |  |  |  |  |     |  |  |  |  |  |  |  |  |  |     |  |  |  |  |  |  |  |  |  |     |  |  |  |  |  |  |  |  |  |     |  |  |  |  |  |  |  |  |  |     |  |  |  |  |  |  |  |  |  |     |  |  |  |  |  |  |  |  |  |     |  |  |  |  |  |  |  |  |  |     |  |  |  |  |  |  |  |  |  |     |  |  |  |  |  |  |  |  |  |     |  |  |  |  |  |  |  |  |  |     |  |  |  |  |  |  |  |  |  |      |  |  |  |  |  |  |  |  |  |    |                    |  |  |  |  |  |  |  |    |
| Т75                      |                                                                                                                                                                                                                                                                                                                                                                                                                                                                                                                                                                                                                                                                                                                                                                                                                                                                                                                                                                                                                                                                                                                                                                                                                                                                                                                                                                                                                                                                                                                                                                                                                                                                                                                                                                                                                                                                                                                                                                                                                                                                                                                                                                                                                                                                                                                                                                                                                                                                                                                                                                                                                                                                                                                                                                                                                                                                                                                                                                                                                                                                                                                                                                                                                                                                                                                                                                                                                                                                                                                                                                                                                                                                                                                                                                                                                                                                                                                                                                                                                                                                                                                                                                                                                                                                                                                                                                                                                                                                                                                                                                                                                                                                                                                                                                                                                                                                                                                                                                                                                                                                                                                                                                                                                                                                                                                                                                                                                                                                                                                                                                                                                                                                                                                                                                                                                                                                                                                                                                                                                                                                                                                                                                                                                                                                                                                                                                                                                                                                                                                                                                                                                                                                                                                                                                                                                                                                                                                                                                                                                                                                                                                                                                                                                                                                                                                                                                                                                                                                                                                                                                                                                                                                                                                                                                                                                                        |                        |  |           |     |      |                              |                           |                  |  |  |       |  |  |  |  |  |  |  |  |  |       |  |  |  |  |  |  |  |  |  |       |  |  |  |  |  |  |  |  |  |  |  |  |  |  |  |  |                              |   |   |             |            |  |  |  |  |  |            |                           |                  |          |  |  |  |  |  |  |  |  |  |          |  |  |  |  |  |  |  |  |  |          |  |  |  |  |  |  |  |   |   |  |  |  |  |  |  |  |       |  |  |                       |  |          |  |           |    |    |                  |  |    |                       |  |                    |  |     |    |      |            |  |       |                          |  |                     |  |    |    |      |      |     |  |      |  |  |  |     |     |    |         |                          |  |   |  |  |  |  |  |  |  |  |  |     |                                             |  |  |  |  |  |  |  |  |     |                                           |  |  |  |  |  |  |  |  |     |                                                  |  |  |  |  |  |  |   |     |     |                                     |  |  |  |  |  |  |  |  |     |                                     |  |  |  |  |  |  |  |  |     |  |  |  |  |  |  |  |  |  |     |                                                             |  |  |  |  |  |  |    |     |     |                                   |  |  |  |  |  |  |  |  |     |  |  |  |  |  |  |  |  |  |     |                                                                                                        |  |  |  |  |  |  |      |     |     |                                           |  |  |  |  |  |  |  |  |     |                                       |  |  |  |  |  |  |  |  |     |                                       |  |  |  |  |  |  |  |  |     |  |  |  |  |  |  |  |  |  |     |  |  |  |  |  |  |  |  |  |     |  |  |  |  |  |  |  |  |  |     |  |  |  |  |  |  |  |  |  |     |  |  |  |  |  |  |  |  |  |     |  |  |  |  |  |  |  |  |  |     |  |  |  |  |  |  |  |  |  |     |  |  |  |  |  |  |  |  |  |     |  |  |  |  |  |  |  |  |  |     |  |  |  |  |  |  |  |  |  |     |  |  |  |  |  |  |  |  |  |     |  |  |  |  |  |  |  |  |  |     |  |  |  |  |  |  |  |  |  |     |  |  |  |  |  |  |  |  |  |     |  |  |  |  |  |  |  |  |  |     |  |  |  |  |  |  |  |  |  |     |  |  |  |  |  |  |  |  |  |     |  |  |  |  |  |  |  |  |  |     |  |  |  |  |  |  |  |  |  |     |  |  |  |  |  |  |  |  |  |     |  |  |  |  |  |  |  |  |  |     |  |  |  |  |  |  |  |  |  |     |  |  |  |  |  |  |  |  |  |     |  |  |  |  |  |  |  |  |  |     |  |  |  |  |  |  |  |  |  |     |  |  |  |  |  |  |  |  |  |     |  |  |  |  |  |  |  |  |  |     |  |  |  |  |  |  |  |  |  |     |  |  |  |  |  |  |  |  |  |     |  |  |  |  |  |  |  |  |  |     |  |  |  |  |  |  |  |  |  |     |  |  |  |  |  |  |  |  |  |     |  |  |  |  |  |  |  |  |  |     |  |  |  |  |  |  |  |  |  |     |  |  |  |  |  |  |  |  |  |     |  |  |  |  |  |  |  |  |  |     |  |  |  |  |  |  |  |  |  |     |  |  |  |  |  |  |  |  |  |     |  |  |  |  |  |  |  |  |  |     |  |  |  |  |  |  |  |  |  |     |  |  |  |  |  |  |  |  |  |     |  |  |  |  |  |  |  |  |  |     |  |  |  |  |  |  |  |  |  |     |  |  |  |  |  |  |  |  |  |     |  |  |  |  |  |  |  |  |  |     |  |  |  |  |  |  |  |  |  |     |  |  |  |  |  |  |  |  |  |     |  |  |  |  |  |  |  |  |  |     |  |  |  |  |  |  |  |  |  |     |  |  |  |  |  |  |  |  |  |     |  |  |  |  |  |  |  |  |  |     |  |  |  |  |  |  |  |  |  |     |  |  |  |  |  |  |  |  |  |     |  |  |  |  |  |  |  |  |  |     |  |  |  |  |  |  |  |  |  |     |  |  |  |  |  |  |  |  |  |     |  |  |  |  |  |  |  |  |  |     |  |  |  |  |  |  |  |  |  |     |  |  |  |  |  |  |  |  |  |     |  |  |  |  |  |  |  |  |  |     |  |  |  |  |  |  |  |  |  |     |  |  |  |  |  |  |  |  |  |     |  |  |  |  |  |  |  |  |  |     |  |  |  |  |  |  |  |  |  |     |  |  |  |  |  |  |  |  |  |     |  |  |  |  |  |  |  |  |  |     |  |  |  |  |  |  |  |  |  |     |  |  |  |  |  |  |  |  |  |     |  |  |  |  |  |  |  |  |  |     |  |  |  |  |  |  |  |  |  |     |  |  |  |  |  |  |  |  |  |     |  |  |  |  |  |  |  |  |  |     |  |  |  |  |  |  |  |  |  |     |  |  |  |  |  |  |  |  |  |     |  |  |  |  |  |  |  |  |  |     |  |  |  |  |  |  |  |  |  |     |  |  |  |  |  |  |  |  |  |     |  |  |  |  |  |  |  |  |  |     |  |  |  |  |  |  |  |  |  |     |  |  |  |  |  |  |  |  |  |     |  |  |  |  |  |  |  |  |  |     |  |  |  |  |  |  |  |  |  |     |  |  |  |  |  |  |  |  |  |     |  |  |  |  |  |  |  |  |  |     |  |  |  |  |  |  |  |  |  |     |  |  |  |  |  |  |  |  |  |      |  |  |  |  |  |  |  |  |  |    |                    |  |  |  |  |  |  |  |    |
| Т76                      |                                                                                                                                                                                                                                                                                                                                                                                                                                                                                                                                                                                                                                                                                                                                                                                                                                                                                                                                                                                                                                                                                                                                                                                                                                                                                                                                                                                                                                                                                                                                                                                                                                                                                                                                                                                                                                                                                                                                                                                                                                                                                                                                                                                                                                                                                                                                                                                                                                                                                                                                                                                                                                                                                                                                                                                                                                                                                                                                                                                                                                                                                                                                                                                                                                                                                                                                                                                                                                                                                                                                                                                                                                                                                                                                                                                                                                                                                                                                                                                                                                                                                                                                                                                                                                                                                                                                                                                                                                                                                                                                                                                                                                                                                                                                                                                                                                                                                                                                                                                                                                                                                                                                                                                                                                                                                                                                                                                                                                                                                                                                                                                                                                                                                                                                                                                                                                                                                                                                                                                                                                                                                                                                                                                                                                                                                                                                                                                                                                                                                                                                                                                                                                                                                                                                                                                                                                                                                                                                                                                                                                                                                                                                                                                                                                                                                                                                                                                                                                                                                                                                                                                                                                                                                                                                                                                                                                        |                        |  |           |     |      |                              |                           |                  |  |  |       |  |  |  |  |  |  |  |  |  |       |  |  |  |  |  |  |  |  |  |       |  |  |  |  |  |  |  |  |  |  |  |  |  |  |  |  |                              |   |   |             |            |  |  |  |  |  |            |                           |                  |          |  |  |  |  |  |  |  |  |  |          |  |  |  |  |  |  |  |  |  |          |  |  |  |  |  |  |  |   |   |  |  |  |  |  |  |  |       |  |  |                       |  |          |  |           |    |    |                  |  |    |                       |  |                    |  |     |    |      |            |  |       |                          |  |                     |  |    |    |      |      |     |  |      |  |  |  |     |     |    |         |                          |  |   |  |  |  |  |  |  |  |  |  |     |                                             |  |  |  |  |  |  |  |  |     |                                           |  |  |  |  |  |  |  |  |     |                                                  |  |  |  |  |  |  |   |     |     |                                     |  |  |  |  |  |  |  |  |     |                                     |  |  |  |  |  |  |  |  |     |  |  |  |  |  |  |  |  |  |     |                                                             |  |  |  |  |  |  |    |     |     |                                   |  |  |  |  |  |  |  |  |     |  |  |  |  |  |  |  |  |  |     |                                                                                                        |  |  |  |  |  |  |      |     |     |                                           |  |  |  |  |  |  |  |  |     |                                       |  |  |  |  |  |  |  |  |     |                                       |  |  |  |  |  |  |  |  |     |  |  |  |  |  |  |  |  |  |     |  |  |  |  |  |  |  |  |  |     |  |  |  |  |  |  |  |  |  |     |  |  |  |  |  |  |  |  |  |     |  |  |  |  |  |  |  |  |  |     |  |  |  |  |  |  |  |  |  |     |  |  |  |  |  |  |  |  |  |     |  |  |  |  |  |  |  |  |  |     |  |  |  |  |  |  |  |  |  |     |  |  |  |  |  |  |  |  |  |     |  |  |  |  |  |  |  |  |  |     |  |  |  |  |  |  |  |  |  |     |  |  |  |  |  |  |  |  |  |     |  |  |  |  |  |  |  |  |  |     |  |  |  |  |  |  |  |  |  |     |  |  |  |  |  |  |  |  |  |     |  |  |  |  |  |  |  |  |  |     |  |  |  |  |  |  |  |  |  |     |  |  |  |  |  |  |  |  |  |     |  |  |  |  |  |  |  |  |  |     |  |  |  |  |  |  |  |  |  |     |  |  |  |  |  |  |  |  |  |     |  |  |  |  |  |  |  |  |  |     |  |  |  |  |  |  |  |  |  |     |  |  |  |  |  |  |  |  |  |     |  |  |  |  |  |  |  |  |  |     |  |  |  |  |  |  |  |  |  |     |  |  |  |  |  |  |  |  |  |     |  |  |  |  |  |  |  |  |  |     |  |  |  |  |  |  |  |  |  |     |  |  |  |  |  |  |  |  |  |     |  |  |  |  |  |  |  |  |  |     |  |  |  |  |  |  |  |  |  |     |  |  |  |  |  |  |  |  |  |     |  |  |  |  |  |  |  |  |  |     |  |  |  |  |  |  |  |  |  |     |  |  |  |  |  |  |  |  |  |     |  |  |  |  |  |  |  |  |  |     |  |  |  |  |  |  |  |  |  |     |  |  |  |  |  |  |  |  |  |     |  |  |  |  |  |  |  |  |  |     |  |  |  |  |  |  |  |  |  |     |  |  |  |  |  |  |  |  |  |     |  |  |  |  |  |  |  |  |  |     |  |  |  |  |  |  |  |  |  |     |  |  |  |  |  |  |  |  |  |     |  |  |  |  |  |  |  |  |  |     |  |  |  |  |  |  |  |  |  |     |  |  |  |  |  |  |  |  |  |     |  |  |  |  |  |  |  |  |  |     |  |  |  |  |  |  |  |  |  |     |  |  |  |  |  |  |  |  |  |     |  |  |  |  |  |  |  |  |  |     |  |  |  |  |  |  |  |  |  |     |  |  |  |  |  |  |  |  |  |     |  |  |  |  |  |  |  |  |  |     |  |  |  |  |  |  |  |  |  |     |  |  |  |  |  |  |  |  |  |     |  |  |  |  |  |  |  |  |  |     |  |  |  |  |  |  |  |  |  |     |  |  |  |  |  |  |  |  |  |     |  |  |  |  |  |  |  |  |  |     |  |  |  |  |  |  |  |  |  |     |  |  |  |  |  |  |  |  |  |     |  |  |  |  |  |  |  |  |  |     |  |  |  |  |  |  |  |  |  |     |  |  |  |  |  |  |  |  |  |     |  |  |  |  |  |  |  |  |  |     |  |  |  |  |  |  |  |  |  |     |  |  |  |  |  |  |  |  |  |     |  |  |  |  |  |  |  |  |  |     |  |  |  |  |  |  |  |  |  |     |  |  |  |  |  |  |  |  |  |     |  |  |  |  |  |  |  |  |  |     |  |  |  |  |  |  |  |  |  |     |  |  |  |  |  |  |  |  |  |     |  |  |  |  |  |  |  |  |  |     |  |  |  |  |  |  |  |  |  |     |  |  |  |  |  |  |  |  |  |     |  |  |  |  |  |  |  |  |  |     |  |  |  |  |  |  |  |  |  |     |  |  |  |  |  |  |  |  |  |     |  |  |  |  |  |  |  |  |  |     |  |  |  |  |  |  |  |  |  |     |  |  |  |  |  |  |  |  |  |     |  |  |  |  |  |  |  |  |  |      |  |  |  |  |  |  |  |  |  |    |                    |  |  |  |  |  |  |  |    |
| Т77                      |                                                                                                                                                                                                                                                                                                                                                                                                                                                                                                                                                                                                                                                                                                                                                                                                                                                                                                                                                                                                                                                                                                                                                                                                                                                                                                                                                                                                                                                                                                                                                                                                                                                                                                                                                                                                                                                                                                                                                                                                                                                                                                                                                                                                                                                                                                                                                                                                                                                                                                                                                                                                                                                                                                                                                                                                                                                                                                                                                                                                                                                                                                                                                                                                                                                                                                                                                                                                                                                                                                                                                                                                                                                                                                                                                                                                                                                                                                                                                                                                                                                                                                                                                                                                                                                                                                                                                                                                                                                                                                                                                                                                                                                                                                                                                                                                                                                                                                                                                                                                                                                                                                                                                                                                                                                                                                                                                                                                                                                                                                                                                                                                                                                                                                                                                                                                                                                                                                                                                                                                                                                                                                                                                                                                                                                                                                                                                                                                                                                                                                                                                                                                                                                                                                                                                                                                                                                                                                                                                                                                                                                                                                                                                                                                                                                                                                                                                                                                                                                                                                                                                                                                                                                                                                                                                                                                                                        |                        |  |           |     |      |                              |                           |                  |  |  |       |  |  |  |  |  |  |  |  |  |       |  |  |  |  |  |  |  |  |  |       |  |  |  |  |  |  |  |  |  |  |  |  |  |  |  |  |                              |   |   |             |            |  |  |  |  |  |            |                           |                  |          |  |  |  |  |  |  |  |  |  |          |  |  |  |  |  |  |  |  |  |          |  |  |  |  |  |  |  |   |   |  |  |  |  |  |  |  |       |  |  |                       |  |          |  |           |    |    |                  |  |    |                       |  |                    |  |     |    |      |            |  |       |                          |  |                     |  |    |    |      |      |     |  |      |  |  |  |     |     |    |         |                          |  |   |  |  |  |  |  |  |  |  |  |     |                                             |  |  |  |  |  |  |  |  |     |                                           |  |  |  |  |  |  |  |  |     |                                                  |  |  |  |  |  |  |   |     |     |                                     |  |  |  |  |  |  |  |  |     |                                     |  |  |  |  |  |  |  |  |     |  |  |  |  |  |  |  |  |  |     |                                                             |  |  |  |  |  |  |    |     |     |                                   |  |  |  |  |  |  |  |  |     |  |  |  |  |  |  |  |  |  |     |                                                                                                        |  |  |  |  |  |  |      |     |     |                                           |  |  |  |  |  |  |  |  |     |                                       |  |  |  |  |  |  |  |  |     |                                       |  |  |  |  |  |  |  |  |     |  |  |  |  |  |  |  |  |  |     |  |  |  |  |  |  |  |  |  |     |  |  |  |  |  |  |  |  |  |     |  |  |  |  |  |  |  |  |  |     |  |  |  |  |  |  |  |  |  |     |  |  |  |  |  |  |  |  |  |     |  |  |  |  |  |  |  |  |  |     |  |  |  |  |  |  |  |  |  |     |  |  |  |  |  |  |  |  |  |     |  |  |  |  |  |  |  |  |  |     |  |  |  |  |  |  |  |  |  |     |  |  |  |  |  |  |  |  |  |     |  |  |  |  |  |  |  |  |  |     |  |  |  |  |  |  |  |  |  |     |  |  |  |  |  |  |  |  |  |     |  |  |  |  |  |  |  |  |  |     |  |  |  |  |  |  |  |  |  |     |  |  |  |  |  |  |  |  |  |     |  |  |  |  |  |  |  |  |  |     |  |  |  |  |  |  |  |  |  |     |  |  |  |  |  |  |  |  |  |     |  |  |  |  |  |  |  |  |  |     |  |  |  |  |  |  |  |  |  |     |  |  |  |  |  |  |  |  |  |     |  |  |  |  |  |  |  |  |  |     |  |  |  |  |  |  |  |  |  |     |  |  |  |  |  |  |  |  |  |     |  |  |  |  |  |  |  |  |  |     |  |  |  |  |  |  |  |  |  |     |  |  |  |  |  |  |  |  |  |     |  |  |  |  |  |  |  |  |  |     |  |  |  |  |  |  |  |  |  |     |  |  |  |  |  |  |  |  |  |     |  |  |  |  |  |  |  |  |  |     |  |  |  |  |  |  |  |  |  |     |  |  |  |  |  |  |  |  |  |     |  |  |  |  |  |  |  |  |  |     |  |  |  |  |  |  |  |  |  |     |  |  |  |  |  |  |  |  |  |     |  |  |  |  |  |  |  |  |  |     |  |  |  |  |  |  |  |  |  |     |  |  |  |  |  |  |  |  |  |     |  |  |  |  |  |  |  |  |  |     |  |  |  |  |  |  |  |  |  |     |  |  |  |  |  |  |  |  |  |     |  |  |  |  |  |  |  |  |  |     |  |  |  |  |  |  |  |  |  |     |  |  |  |  |  |  |  |  |  |     |  |  |  |  |  |  |  |  |  |     |  |  |  |  |  |  |  |  |  |     |  |  |  |  |  |  |  |  |  |     |  |  |  |  |  |  |  |  |  |     |  |  |  |  |  |  |  |  |  |     |  |  |  |  |  |  |  |  |  |     |  |  |  |  |  |  |  |  |  |     |  |  |  |  |  |  |  |  |  |     |  |  |  |  |  |  |  |  |  |     |  |  |  |  |  |  |  |  |  |     |  |  |  |  |  |  |  |  |  |     |  |  |  |  |  |  |  |  |  |     |  |  |  |  |  |  |  |  |  |     |  |  |  |  |  |  |  |  |  |     |  |  |  |  |  |  |  |  |  |     |  |  |  |  |  |  |  |  |  |     |  |  |  |  |  |  |  |  |  |     |  |  |  |  |  |  |  |  |  |     |  |  |  |  |  |  |  |  |  |     |  |  |  |  |  |  |  |  |  |     |  |  |  |  |  |  |  |  |  |     |  |  |  |  |  |  |  |  |  |     |  |  |  |  |  |  |  |  |  |     |  |  |  |  |  |  |  |  |  |     |  |  |  |  |  |  |  |  |  |     |  |  |  |  |  |  |  |  |  |     |  |  |  |  |  |  |  |  |  |     |  |  |  |  |  |  |  |  |  |     |  |  |  |  |  |  |  |  |  |     |  |  |  |  |  |  |  |  |  |     |  |  |  |  |  |  |  |  |  |     |  |  |  |  |  |  |  |  |  |     |  |  |  |  |  |  |  |  |  |     |  |  |  |  |  |  |  |  |  |     |  |  |  |  |  |  |  |  |  |     |  |  |  |  |  |  |  |  |  |     |  |  |  |  |  |  |  |  |  |     |  |  |  |  |  |  |  |  |  |      |  |  |  |  |  |  |  |  |  |    |                    |  |  |  |  |  |  |  |    |
| Т78                      |                                                                                                                                                                                                                                                                                                                                                                                                                                                                                                                                                                                                                                                                                                                                                                                                                                                                                                                                                                                                                                                                                                                                                                                                                                                                                                                                                                                                                                                                                                                                                                                                                                                                                                                                                                                                                                                                                                                                                                                                                                                                                                                                                                                                                                                                                                                                                                                                                                                                                                                                                                                                                                                                                                                                                                                                                                                                                                                                                                                                                                                                                                                                                                                                                                                                                                                                                                                                                                                                                                                                                                                                                                                                                                                                                                                                                                                                                                                                                                                                                                                                                                                                                                                                                                                                                                                                                                                                                                                                                                                                                                                                                                                                                                                                                                                                                                                                                                                                                                                                                                                                                                                                                                                                                                                                                                                                                                                                                                                                                                                                                                                                                                                                                                                                                                                                                                                                                                                                                                                                                                                                                                                                                                                                                                                                                                                                                                                                                                                                                                                                                                                                                                                                                                                                                                                                                                                                                                                                                                                                                                                                                                                                                                                                                                                                                                                                                                                                                                                                                                                                                                                                                                                                                                                                                                                                                                        |                        |  |           |     |      |                              |                           |                  |  |  |       |  |  |  |  |  |  |  |  |  |       |  |  |  |  |  |  |  |  |  |       |  |  |  |  |  |  |  |  |  |  |  |  |  |  |  |  |                              |   |   |             |            |  |  |  |  |  |            |                           |                  |          |  |  |  |  |  |  |  |  |  |          |  |  |  |  |  |  |  |  |  |          |  |  |  |  |  |  |  |   |   |  |  |  |  |  |  |  |       |  |  |                       |  |          |  |           |    |    |                  |  |    |                       |  |                    |  |     |    |      |            |  |       |                          |  |                     |  |    |    |      |      |     |  |      |  |  |  |     |     |    |         |                          |  |   |  |  |  |  |  |  |  |  |  |     |                                             |  |  |  |  |  |  |  |  |     |                                           |  |  |  |  |  |  |  |  |     |                                                  |  |  |  |  |  |  |   |     |     |                                     |  |  |  |  |  |  |  |  |     |                                     |  |  |  |  |  |  |  |  |     |  |  |  |  |  |  |  |  |  |     |                                                             |  |  |  |  |  |  |    |     |     |                                   |  |  |  |  |  |  |  |  |     |  |  |  |  |  |  |  |  |  |     |                                                                                                        |  |  |  |  |  |  |      |     |     |                                           |  |  |  |  |  |  |  |  |     |                                       |  |  |  |  |  |  |  |  |     |                                       |  |  |  |  |  |  |  |  |     |  |  |  |  |  |  |  |  |  |     |  |  |  |  |  |  |  |  |  |     |  |  |  |  |  |  |  |  |  |     |  |  |  |  |  |  |  |  |  |     |  |  |  |  |  |  |  |  |  |     |  |  |  |  |  |  |  |  |  |     |  |  |  |  |  |  |  |  |  |     |  |  |  |  |  |  |  |  |  |     |  |  |  |  |  |  |  |  |  |     |  |  |  |  |  |  |  |  |  |     |  |  |  |  |  |  |  |  |  |     |  |  |  |  |  |  |  |  |  |     |  |  |  |  |  |  |  |  |  |     |  |  |  |  |  |  |  |  |  |     |  |  |  |  |  |  |  |  |  |     |  |  |  |  |  |  |  |  |  |     |  |  |  |  |  |  |  |  |  |     |  |  |  |  |  |  |  |  |  |     |  |  |  |  |  |  |  |  |  |     |  |  |  |  |  |  |  |  |  |     |  |  |  |  |  |  |  |  |  |     |  |  |  |  |  |  |  |  |  |     |  |  |  |  |  |  |  |  |  |     |  |  |  |  |  |  |  |  |  |     |  |  |  |  |  |  |  |  |  |     |  |  |  |  |  |  |  |  |  |     |  |  |  |  |  |  |  |  |  |     |  |  |  |  |  |  |  |  |  |     |  |  |  |  |  |  |  |  |  |     |  |  |  |  |  |  |  |  |  |     |  |  |  |  |  |  |  |  |  |     |  |  |  |  |  |  |  |  |  |     |  |  |  |  |  |  |  |  |  |     |  |  |  |  |  |  |  |  |  |     |  |  |  |  |  |  |  |  |  |     |  |  |  |  |  |  |  |  |  |     |  |  |  |  |  |  |  |  |  |     |  |  |  |  |  |  |  |  |  |     |  |  |  |  |  |  |  |  |  |     |  |  |  |  |  |  |  |  |  |     |  |  |  |  |  |  |  |  |  |     |  |  |  |  |  |  |  |  |  |     |  |  |  |  |  |  |  |  |  |     |  |  |  |  |  |  |  |  |  |     |  |  |  |  |  |  |  |  |  |     |  |  |  |  |  |  |  |  |  |     |  |  |  |  |  |  |  |  |  |     |  |  |  |  |  |  |  |  |  |     |  |  |  |  |  |  |  |  |  |     |  |  |  |  |  |  |  |  |  |     |  |  |  |  |  |  |  |  |  |     |  |  |  |  |  |  |  |  |  |     |  |  |  |  |  |  |  |  |  |     |  |  |  |  |  |  |  |  |  |     |  |  |  |  |  |  |  |  |  |     |  |  |  |  |  |  |  |  |  |     |  |  |  |  |  |  |  |  |  |     |  |  |  |  |  |  |  |  |  |     |  |  |  |  |  |  |  |  |  |     |  |  |  |  |  |  |  |  |  |     |  |  |  |  |  |  |  |  |  |     |  |  |  |  |  |  |  |  |  |     |  |  |  |  |  |  |  |  |  |     |  |  |  |  |  |  |  |  |  |     |  |  |  |  |  |  |  |  |  |     |  |  |  |  |  |  |  |  |  |     |  |  |  |  |  |  |  |  |  |     |  |  |  |  |  |  |  |  |  |     |  |  |  |  |  |  |  |  |  |     |  |  |  |  |  |  |  |  |  |     |  |  |  |  |  |  |  |  |  |     |  |  |  |  |  |  |  |  |  |     |  |  |  |  |  |  |  |  |  |     |  |  |  |  |  |  |  |  |  |     |  |  |  |  |  |  |  |  |  |     |  |  |  |  |  |  |  |  |  |     |  |  |  |  |  |  |  |  |  |     |  |  |  |  |  |  |  |  |  |     |  |  |  |  |  |  |  |  |  |     |  |  |  |  |  |  |  |  |  |     |  |  |  |  |  |  |  |  |  |     |  |  |  |  |  |  |  |  |  |     |  |  |  |  |  |  |  |  |  |     |  |  |  |  |  |  |  |  |  |     |  |  |  |  |  |  |  |  |  |     |  |  |  |  |  |  |  |  |  |      |  |  |  |  |  |  |  |  |  |    |                    |  |  |  |  |  |  |  |    |
| Т79                      |                                                                                                                                                                                                                                                                                                                                                                                                                                                                                                                                                                                                                                                                                                                                                                                                                                                                                                                                                                                                                                                                                                                                                                                                                                                                                                                                                                                                                                                                                                                                                                                                                                                                                                                                                                                                                                                                                                                                                                                                                                                                                                                                                                                                                                                                                                                                                                                                                                                                                                                                                                                                                                                                                                                                                                                                                                                                                                                                                                                                                                                                                                                                                                                                                                                                                                                                                                                                                                                                                                                                                                                                                                                                                                                                                                                                                                                                                                                                                                                                                                                                                                                                                                                                                                                                                                                                                                                                                                                                                                                                                                                                                                                                                                                                                                                                                                                                                                                                                                                                                                                                                                                                                                                                                                                                                                                                                                                                                                                                                                                                                                                                                                                                                                                                                                                                                                                                                                                                                                                                                                                                                                                                                                                                                                                                                                                                                                                                                                                                                                                                                                                                                                                                                                                                                                                                                                                                                                                                                                                                                                                                                                                                                                                                                                                                                                                                                                                                                                                                                                                                                                                                                                                                                                                                                                                                                                        |                        |  |           |     |      |                              |                           |                  |  |  |       |  |  |  |  |  |  |  |  |  |       |  |  |  |  |  |  |  |  |  |       |  |  |  |  |  |  |  |  |  |  |  |  |  |  |  |  |                              |   |   |             |            |  |  |  |  |  |            |                           |                  |          |  |  |  |  |  |  |  |  |  |          |  |  |  |  |  |  |  |  |  |          |  |  |  |  |  |  |  |   |   |  |  |  |  |  |  |  |       |  |  |                       |  |          |  |           |    |    |                  |  |    |                       |  |                    |  |     |    |      |            |  |       |                          |  |                     |  |    |    |      |      |     |  |      |  |  |  |     |     |    |         |                          |  |   |  |  |  |  |  |  |  |  |  |     |                                             |  |  |  |  |  |  |  |  |     |                                           |  |  |  |  |  |  |  |  |     |                                                  |  |  |  |  |  |  |   |     |     |                                     |  |  |  |  |  |  |  |  |     |                                     |  |  |  |  |  |  |  |  |     |  |  |  |  |  |  |  |  |  |     |                                                             |  |  |  |  |  |  |    |     |     |                                   |  |  |  |  |  |  |  |  |     |  |  |  |  |  |  |  |  |  |     |                                                                                                        |  |  |  |  |  |  |      |     |     |                                           |  |  |  |  |  |  |  |  |     |                                       |  |  |  |  |  |  |  |  |     |                                       |  |  |  |  |  |  |  |  |     |  |  |  |  |  |  |  |  |  |     |  |  |  |  |  |  |  |  |  |     |  |  |  |  |  |  |  |  |  |     |  |  |  |  |  |  |  |  |  |     |  |  |  |  |  |  |  |  |  |     |  |  |  |  |  |  |  |  |  |     |  |  |  |  |  |  |  |  |  |     |  |  |  |  |  |  |  |  |  |     |  |  |  |  |  |  |  |  |  |     |  |  |  |  |  |  |  |  |  |     |  |  |  |  |  |  |  |  |  |     |  |  |  |  |  |  |  |  |  |     |  |  |  |  |  |  |  |  |  |     |  |  |  |  |  |  |  |  |  |     |  |  |  |  |  |  |  |  |  |     |  |  |  |  |  |  |  |  |  |     |  |  |  |  |  |  |  |  |  |     |  |  |  |  |  |  |  |  |  |     |  |  |  |  |  |  |  |  |  |     |  |  |  |  |  |  |  |  |  |     |  |  |  |  |  |  |  |  |  |     |  |  |  |  |  |  |  |  |  |     |  |  |  |  |  |  |  |  |  |     |  |  |  |  |  |  |  |  |  |     |  |  |  |  |  |  |  |  |  |     |  |  |  |  |  |  |  |  |  |     |  |  |  |  |  |  |  |  |  |     |  |  |  |  |  |  |  |  |  |     |  |  |  |  |  |  |  |  |  |     |  |  |  |  |  |  |  |  |  |     |  |  |  |  |  |  |  |  |  |     |  |  |  |  |  |  |  |  |  |     |  |  |  |  |  |  |  |  |  |     |  |  |  |  |  |  |  |  |  |     |  |  |  |  |  |  |  |  |  |     |  |  |  |  |  |  |  |  |  |     |  |  |  |  |  |  |  |  |  |     |  |  |  |  |  |  |  |  |  |     |  |  |  |  |  |  |  |  |  |     |  |  |  |  |  |  |  |  |  |     |  |  |  |  |  |  |  |  |  |     |  |  |  |  |  |  |  |  |  |     |  |  |  |  |  |  |  |  |  |     |  |  |  |  |  |  |  |  |  |     |  |  |  |  |  |  |  |  |  |     |  |  |  |  |  |  |  |  |  |     |  |  |  |  |  |  |  |  |  |     |  |  |  |  |  |  |  |  |  |     |  |  |  |  |  |  |  |  |  |     |  |  |  |  |  |  |  |  |  |     |  |  |  |  |  |  |  |  |  |     |  |  |  |  |  |  |  |  |  |     |  |  |  |  |  |  |  |  |  |     |  |  |  |  |  |  |  |  |  |     |  |  |  |  |  |  |  |  |  |     |  |  |  |  |  |  |  |  |  |     |  |  |  |  |  |  |  |  |  |     |  |  |  |  |  |  |  |  |  |     |  |  |  |  |  |  |  |  |  |     |  |  |  |  |  |  |  |  |  |     |  |  |  |  |  |  |  |  |  |     |  |  |  |  |  |  |  |  |  |     |  |  |  |  |  |  |  |  |  |     |  |  |  |  |  |  |  |  |  |     |  |  |  |  |  |  |  |  |  |     |  |  |  |  |  |  |  |  |  |     |  |  |  |  |  |  |  |  |  |     |  |  |  |  |  |  |  |  |  |     |  |  |  |  |  |  |  |  |  |     |  |  |  |  |  |  |  |  |  |     |  |  |  |  |  |  |  |  |  |     |  |  |  |  |  |  |  |  |  |     |  |  |  |  |  |  |  |  |  |     |  |  |  |  |  |  |  |  |  |     |  |  |  |  |  |  |  |  |  |     |  |  |  |  |  |  |  |  |  |     |  |  |  |  |  |  |  |  |  |     |  |  |  |  |  |  |  |  |  |     |  |  |  |  |  |  |  |  |  |     |  |  |  |  |  |  |  |  |  |     |  |  |  |  |  |  |  |  |  |     |  |  |  |  |  |  |  |  |  |     |  |  |  |  |  |  |  |  |  |     |  |  |  |  |  |  |  |  |  |     |  |  |  |  |  |  |  |  |  |     |  |  |  |  |  |  |  |  |  |      |  |  |  |  |  |  |  |  |  |    |                    |  |  |  |  |  |  |  |    |
| Т80                      |                                                                                                                                                                                                                                                                                                                                                                                                                                                                                                                                                                                                                                                                                                                                                                                                                                                                                                                                                                                                                                                                                                                                                                                                                                                                                                                                                                                                                                                                                                                                                                                                                                                                                                                                                                                                                                                                                                                                                                                                                                                                                                                                                                                                                                                                                                                                                                                                                                                                                                                                                                                                                                                                                                                                                                                                                                                                                                                                                                                                                                                                                                                                                                                                                                                                                                                                                                                                                                                                                                                                                                                                                                                                                                                                                                                                                                                                                                                                                                                                                                                                                                                                                                                                                                                                                                                                                                                                                                                                                                                                                                                                                                                                                                                                                                                                                                                                                                                                                                                                                                                                                                                                                                                                                                                                                                                                                                                                                                                                                                                                                                                                                                                                                                                                                                                                                                                                                                                                                                                                                                                                                                                                                                                                                                                                                                                                                                                                                                                                                                                                                                                                                                                                                                                                                                                                                                                                                                                                                                                                                                                                                                                                                                                                                                                                                                                                                                                                                                                                                                                                                                                                                                                                                                                                                                                                                                        |                        |  |           |     |      |                              |                           |                  |  |  |       |  |  |  |  |  |  |  |  |  |       |  |  |  |  |  |  |  |  |  |       |  |  |  |  |  |  |  |  |  |  |  |  |  |  |  |  |                              |   |   |             |            |  |  |  |  |  |            |                           |                  |          |  |  |  |  |  |  |  |  |  |          |  |  |  |  |  |  |  |  |  |          |  |  |  |  |  |  |  |   |   |  |  |  |  |  |  |  |       |  |  |                       |  |          |  |           |    |    |                  |  |    |                       |  |                    |  |     |    |      |            |  |       |                          |  |                     |  |    |    |      |      |     |  |      |  |  |  |     |     |    |         |                          |  |   |  |  |  |  |  |  |  |  |  |     |                                             |  |  |  |  |  |  |  |  |     |                                           |  |  |  |  |  |  |  |  |     |                                                  |  |  |  |  |  |  |   |     |     |                                     |  |  |  |  |  |  |  |  |     |                                     |  |  |  |  |  |  |  |  |     |  |  |  |  |  |  |  |  |  |     |                                                             |  |  |  |  |  |  |    |     |     |                                   |  |  |  |  |  |  |  |  |     |  |  |  |  |  |  |  |  |  |     |                                                                                                        |  |  |  |  |  |  |      |     |     |                                           |  |  |  |  |  |  |  |  |     |                                       |  |  |  |  |  |  |  |  |     |                                       |  |  |  |  |  |  |  |  |     |  |  |  |  |  |  |  |  |  |     |  |  |  |  |  |  |  |  |  |     |  |  |  |  |  |  |  |  |  |     |  |  |  |  |  |  |  |  |  |     |  |  |  |  |  |  |  |  |  |     |  |  |  |  |  |  |  |  |  |     |  |  |  |  |  |  |  |  |  |     |  |  |  |  |  |  |  |  |  |     |  |  |  |  |  |  |  |  |  |     |  |  |  |  |  |  |  |  |  |     |  |  |  |  |  |  |  |  |  |     |  |  |  |  |  |  |  |  |  |     |  |  |  |  |  |  |  |  |  |     |  |  |  |  |  |  |  |  |  |     |  |  |  |  |  |  |  |  |  |     |  |  |  |  |  |  |  |  |  |     |  |  |  |  |  |  |  |  |  |     |  |  |  |  |  |  |  |  |  |     |  |  |  |  |  |  |  |  |  |     |  |  |  |  |  |  |  |  |  |     |  |  |  |  |  |  |  |  |  |     |  |  |  |  |  |  |  |  |  |     |  |  |  |  |  |  |  |  |  |     |  |  |  |  |  |  |  |  |  |     |  |  |  |  |  |  |  |  |  |     |  |  |  |  |  |  |  |  |  |     |  |  |  |  |  |  |  |  |  |     |  |  |  |  |  |  |  |  |  |     |  |  |  |  |  |  |  |  |  |     |  |  |  |  |  |  |  |  |  |     |  |  |  |  |  |  |  |  |  |     |  |  |  |  |  |  |  |  |  |     |  |  |  |  |  |  |  |  |  |     |  |  |  |  |  |  |  |  |  |     |  |  |  |  |  |  |  |  |  |     |  |  |  |  |  |  |  |  |  |     |  |  |  |  |  |  |  |  |  |     |  |  |  |  |  |  |  |  |  |     |  |  |  |  |  |  |  |  |  |     |  |  |  |  |  |  |  |  |  |     |  |  |  |  |  |  |  |  |  |     |  |  |  |  |  |  |  |  |  |     |  |  |  |  |  |  |  |  |  |     |  |  |  |  |  |  |  |  |  |     |  |  |  |  |  |  |  |  |  |     |  |  |  |  |  |  |  |  |  |     |  |  |  |  |  |  |  |  |  |     |  |  |  |  |  |  |  |  |  |     |  |  |  |  |  |  |  |  |  |     |  |  |  |  |  |  |  |  |  |     |  |  |  |  |  |  |  |  |  |     |  |  |  |  |  |  |  |  |  |     |  |  |  |  |  |  |  |  |  |     |  |  |  |  |  |  |  |  |  |     |  |  |  |  |  |  |  |  |  |     |  |  |  |  |  |  |  |  |  |     |  |  |  |  |  |  |  |  |  |     |  |  |  |  |  |  |  |  |  |     |  |  |  |  |  |  |  |  |  |     |  |  |  |  |  |  |  |  |  |     |  |  |  |  |  |  |  |  |  |     |  |  |  |  |  |  |  |  |  |     |  |  |  |  |  |  |  |  |  |     |  |  |  |  |  |  |  |  |  |     |  |  |  |  |  |  |  |  |  |     |  |  |  |  |  |  |  |  |  |     |  |  |  |  |  |  |  |  |  |     |  |  |  |  |  |  |  |  |  |     |  |  |  |  |  |  |  |  |  |     |  |  |  |  |  |  |  |  |  |     |  |  |  |  |  |  |  |  |  |     |  |  |  |  |  |  |  |  |  |     |  |  |  |  |  |  |  |  |  |     |  |  |  |  |  |  |  |  |  |     |  |  |  |  |  |  |  |  |  |     |  |  |  |  |  |  |  |  |  |     |  |  |  |  |  |  |  |  |  |     |  |  |  |  |  |  |  |  |  |     |  |  |  |  |  |  |  |  |  |     |  |  |  |  |  |  |  |  |  |     |  |  |  |  |  |  |  |  |  |     |  |  |  |  |  |  |  |  |  |     |  |  |  |  |  |  |  |  |  |     |  |  |  |  |  |  |  |  |  |     |  |  |  |  |  |  |  |  |  |     |  |  |  |  |  |  |  |  |  |      |  |  |  |  |  |  |  |  |  |    |                    |  |  |  |  |  |  |  |    |
| Т81                      |                                                                                                                                                                                                                                                                                                                                                                                                                                                                                                                                                                                                                                                                                                                                                                                                                                                                                                                                                                                                                                                                                                                                                                                                                                                                                                                                                                                                                                                                                                                                                                                                                                                                                                                                                                                                                                                                                                                                                                                                                                                                                                                                                                                                                                                                                                                                                                                                                                                                                                                                                                                                                                                                                                                                                                                                                                                                                                                                                                                                                                                                                                                                                                                                                                                                                                                                                                                                                                                                                                                                                                                                                                                                                                                                                                                                                                                                                                                                                                                                                                                                                                                                                                                                                                                                                                                                                                                                                                                                                                                                                                                                                                                                                                                                                                                                                                                                                                                                                                                                                                                                                                                                                                                                                                                                                                                                                                                                                                                                                                                                                                                                                                                                                                                                                                                                                                                                                                                                                                                                                                                                                                                                                                                                                                                                                                                                                                                                                                                                                                                                                                                                                                                                                                                                                                                                                                                                                                                                                                                                                                                                                                                                                                                                                                                                                                                                                                                                                                                                                                                                                                                                                                                                                                                                                                                                                                        |                        |  |           |     |      |                              |                           |                  |  |  |       |  |  |  |  |  |  |  |  |  |       |  |  |  |  |  |  |  |  |  |       |  |  |  |  |  |  |  |  |  |  |  |  |  |  |  |  |                              |   |   |             |            |  |  |  |  |  |            |                           |                  |          |  |  |  |  |  |  |  |  |  |          |  |  |  |  |  |  |  |  |  |          |  |  |  |  |  |  |  |   |   |  |  |  |  |  |  |  |       |  |  |                       |  |          |  |           |    |    |                  |  |    |                       |  |                    |  |     |    |      |            |  |       |                          |  |                     |  |    |    |      |      |     |  |      |  |  |  |     |     |    |         |                          |  |   |  |  |  |  |  |  |  |  |  |     |                                             |  |  |  |  |  |  |  |  |     |                                           |  |  |  |  |  |  |  |  |     |                                                  |  |  |  |  |  |  |   |     |     |                                     |  |  |  |  |  |  |  |  |     |                                     |  |  |  |  |  |  |  |  |     |  |  |  |  |  |  |  |  |  |     |                                                             |  |  |  |  |  |  |    |     |     |                                   |  |  |  |  |  |  |  |  |     |  |  |  |  |  |  |  |  |  |     |                                                                                                        |  |  |  |  |  |  |      |     |     |                                           |  |  |  |  |  |  |  |  |     |                                       |  |  |  |  |  |  |  |  |     |                                       |  |  |  |  |  |  |  |  |     |  |  |  |  |  |  |  |  |  |     |  |  |  |  |  |  |  |  |  |     |  |  |  |  |  |  |  |  |  |     |  |  |  |  |  |  |  |  |  |     |  |  |  |  |  |  |  |  |  |     |  |  |  |  |  |  |  |  |  |     |  |  |  |  |  |  |  |  |  |     |  |  |  |  |  |  |  |  |  |     |  |  |  |  |  |  |  |  |  |     |  |  |  |  |  |  |  |  |  |     |  |  |  |  |  |  |  |  |  |     |  |  |  |  |  |  |  |  |  |     |  |  |  |  |  |  |  |  |  |     |  |  |  |  |  |  |  |  |  |     |  |  |  |  |  |  |  |  |  |     |  |  |  |  |  |  |  |  |  |     |  |  |  |  |  |  |  |  |  |     |  |  |  |  |  |  |  |  |  |     |  |  |  |  |  |  |  |  |  |     |  |  |  |  |  |  |  |  |  |     |  |  |  |  |  |  |  |  |  |     |  |  |  |  |  |  |  |  |  |     |  |  |  |  |  |  |  |  |  |     |  |  |  |  |  |  |  |  |  |     |  |  |  |  |  |  |  |  |  |     |  |  |  |  |  |  |  |  |  |     |  |  |  |  |  |  |  |  |  |     |  |  |  |  |  |  |  |  |  |     |  |  |  |  |  |  |  |  |  |     |  |  |  |  |  |  |  |  |  |     |  |  |  |  |  |  |  |  |  |     |  |  |  |  |  |  |  |  |  |     |  |  |  |  |  |  |  |  |  |     |  |  |  |  |  |  |  |  |  |     |  |  |  |  |  |  |  |  |  |     |  |  |  |  |  |  |  |  |  |     |  |  |  |  |  |  |  |  |  |     |  |  |  |  |  |  |  |  |  |     |  |  |  |  |  |  |  |  |  |     |  |  |  |  |  |  |  |  |  |     |  |  |  |  |  |  |  |  |  |     |  |  |  |  |  |  |  |  |  |     |  |  |  |  |  |  |  |  |  |     |  |  |  |  |  |  |  |  |  |     |  |  |  |  |  |  |  |  |  |     |  |  |  |  |  |  |  |  |  |     |  |  |  |  |  |  |  |  |  |     |  |  |  |  |  |  |  |  |  |     |  |  |  |  |  |  |  |  |  |     |  |  |  |  |  |  |  |  |  |     |  |  |  |  |  |  |  |  |  |     |  |  |  |  |  |  |  |  |  |     |  |  |  |  |  |  |  |  |  |     |  |  |  |  |  |  |  |  |  |     |  |  |  |  |  |  |  |  |  |     |  |  |  |  |  |  |  |  |  |     |  |  |  |  |  |  |  |  |  |     |  |  |  |  |  |  |  |  |  |     |  |  |  |  |  |  |  |  |  |     |  |  |  |  |  |  |  |  |  |     |  |  |  |  |  |  |  |  |  |     |  |  |  |  |  |  |  |  |  |     |  |  |  |  |  |  |  |  |  |     |  |  |  |  |  |  |  |  |  |     |  |  |  |  |  |  |  |  |  |     |  |  |  |  |  |  |  |  |  |     |  |  |  |  |  |  |  |  |  |     |  |  |  |  |  |  |  |  |  |     |  |  |  |  |  |  |  |  |  |     |  |  |  |  |  |  |  |  |  |     |  |  |  |  |  |  |  |  |  |     |  |  |  |  |  |  |  |  |  |     |  |  |  |  |  |  |  |  |  |     |  |  |  |  |  |  |  |  |  |     |  |  |  |  |  |  |  |  |  |     |  |  |  |  |  |  |  |  |  |     |  |  |  |  |  |  |  |  |  |     |  |  |  |  |  |  |  |  |  |     |  |  |  |  |  |  |  |  |  |     |  |  |  |  |  |  |  |  |  |     |  |  |  |  |  |  |  |  |  |     |  |  |  |  |  |  |  |  |  |     |  |  |  |  |  |  |  |  |  |     |  |  |  |  |  |  |  |  |  |     |  |  |  |  |  |  |  |  |  |     |  |  |  |  |  |  |  |  |  |      |  |  |  |  |  |  |  |  |  |    |                    |  |  |  |  |  |  |  |    |
| Т82                      |                                                                                                                                                                                                                                                                                                                                                                                                                                                                                                                                                                                                                                                                                                                                                                                                                                                                                                                                                                                                                                                                                                                                                                                                                                                                                                                                                                                                                                                                                                                                                                                                                                                                                                                                                                                                                                                                                                                                                                                                                                                                                                                                                                                                                                                                                                                                                                                                                                                                                                                                                                                                                                                                                                                                                                                                                                                                                                                                                                                                                                                                                                                                                                                                                                                                                                                                                                                                                                                                                                                                                                                                                                                                                                                                                                                                                                                                                                                                                                                                                                                                                                                                                                                                                                                                                                                                                                                                                                                                                                                                                                                                                                                                                                                                                                                                                                                                                                                                                                                                                                                                                                                                                                                                                                                                                                                                                                                                                                                                                                                                                                                                                                                                                                                                                                                                                                                                                                                                                                                                                                                                                                                                                                                                                                                                                                                                                                                                                                                                                                                                                                                                                                                                                                                                                                                                                                                                                                                                                                                                                                                                                                                                                                                                                                                                                                                                                                                                                                                                                                                                                                                                                                                                                                                                                                                                                                        |                        |  |           |     |      |                              |                           |                  |  |  |       |  |  |  |  |  |  |  |  |  |       |  |  |  |  |  |  |  |  |  |       |  |  |  |  |  |  |  |  |  |  |  |  |  |  |  |  |                              |   |   |             |            |  |  |  |  |  |            |                           |                  |          |  |  |  |  |  |  |  |  |  |          |  |  |  |  |  |  |  |  |  |          |  |  |  |  |  |  |  |   |   |  |  |  |  |  |  |  |       |  |  |                       |  |          |  |           |    |    |                  |  |    |                       |  |                    |  |     |    |      |            |  |       |                          |  |                     |  |    |    |      |      |     |  |      |  |  |  |     |     |    |         |                          |  |   |  |  |  |  |  |  |  |  |  |     |                                             |  |  |  |  |  |  |  |  |     |                                           |  |  |  |  |  |  |  |  |     |                                                  |  |  |  |  |  |  |   |     |     |                                     |  |  |  |  |  |  |  |  |     |                                     |  |  |  |  |  |  |  |  |     |  |  |  |  |  |  |  |  |  |     |                                                             |  |  |  |  |  |  |    |     |     |                                   |  |  |  |  |  |  |  |  |     |  |  |  |  |  |  |  |  |  |     |                                                                                                        |  |  |  |  |  |  |      |     |     |                                           |  |  |  |  |  |  |  |  |     |                                       |  |  |  |  |  |  |  |  |     |                                       |  |  |  |  |  |  |  |  |     |  |  |  |  |  |  |  |  |  |     |  |  |  |  |  |  |  |  |  |     |  |  |  |  |  |  |  |  |  |     |  |  |  |  |  |  |  |  |  |     |  |  |  |  |  |  |  |  |  |     |  |  |  |  |  |  |  |  |  |     |  |  |  |  |  |  |  |  |  |     |  |  |  |  |  |  |  |  |  |     |  |  |  |  |  |  |  |  |  |     |  |  |  |  |  |  |  |  |  |     |  |  |  |  |  |  |  |  |  |     |  |  |  |  |  |  |  |  |  |     |  |  |  |  |  |  |  |  |  |     |  |  |  |  |  |  |  |  |  |     |  |  |  |  |  |  |  |  |  |     |  |  |  |  |  |  |  |  |  |     |  |  |  |  |  |  |  |  |  |     |  |  |  |  |  |  |  |  |  |     |  |  |  |  |  |  |  |  |  |     |  |  |  |  |  |  |  |  |  |     |  |  |  |  |  |  |  |  |  |     |  |  |  |  |  |  |  |  |  |     |  |  |  |  |  |  |  |  |  |     |  |  |  |  |  |  |  |  |  |     |  |  |  |  |  |  |  |  |  |     |  |  |  |  |  |  |  |  |  |     |  |  |  |  |  |  |  |  |  |     |  |  |  |  |  |  |  |  |  |     |  |  |  |  |  |  |  |  |  |     |  |  |  |  |  |  |  |  |  |     |  |  |  |  |  |  |  |  |  |     |  |  |  |  |  |  |  |  |  |     |  |  |  |  |  |  |  |  |  |     |  |  |  |  |  |  |  |  |  |     |  |  |  |  |  |  |  |  |  |     |  |  |  |  |  |  |  |  |  |     |  |  |  |  |  |  |  |  |  |     |  |  |  |  |  |  |  |  |  |     |  |  |  |  |  |  |  |  |  |     |  |  |  |  |  |  |  |  |  |     |  |  |  |  |  |  |  |  |  |     |  |  |  |  |  |  |  |  |  |     |  |  |  |  |  |  |  |  |  |     |  |  |  |  |  |  |  |  |  |     |  |  |  |  |  |  |  |  |  |     |  |  |  |  |  |  |  |  |  |     |  |  |  |  |  |  |  |  |  |     |  |  |  |  |  |  |  |  |  |     |  |  |  |  |  |  |  |  |  |     |  |  |  |  |  |  |  |  |  |     |  |  |  |  |  |  |  |  |  |     |  |  |  |  |  |  |  |  |  |     |  |  |  |  |  |  |  |  |  |     |  |  |  |  |  |  |  |  |  |     |  |  |  |  |  |  |  |  |  |     |  |  |  |  |  |  |  |  |  |     |  |  |  |  |  |  |  |  |  |     |  |  |  |  |  |  |  |  |  |     |  |  |  |  |  |  |  |  |  |     |  |  |  |  |  |  |  |  |  |     |  |  |  |  |  |  |  |  |  |     |  |  |  |  |  |  |  |  |  |     |  |  |  |  |  |  |  |  |  |     |  |  |  |  |  |  |  |  |  |     |  |  |  |  |  |  |  |  |  |     |  |  |  |  |  |  |  |  |  |     |  |  |  |  |  |  |  |  |  |     |  |  |  |  |  |  |  |  |  |     |  |  |  |  |  |  |  |  |  |     |  |  |  |  |  |  |  |  |  |     |  |  |  |  |  |  |  |  |  |     |  |  |  |  |  |  |  |  |  |     |  |  |  |  |  |  |  |  |  |     |  |  |  |  |  |  |  |  |  |     |  |  |  |  |  |  |  |  |  |     |  |  |  |  |  |  |  |  |  |     |  |  |  |  |  |  |  |  |  |     |  |  |  |  |  |  |  |  |  |     |  |  |  |  |  |  |  |  |  |     |  |  |  |  |  |  |  |  |  |     |  |  |  |  |  |  |  |  |  |     |  |  |  |  |  |  |  |  |  |     |  |  |  |  |  |  |  |  |  |     |  |  |  |  |  |  |  |  |  |     |  |  |  |  |  |  |  |  |  |     |  |  |  |  |  |  |  |  |  |      |  |  |  |  |  |  |  |  |  |    |                    |  |  |  |  |  |  |  |    |
| Т83                      |                                                                                                                                                                                                                                                                                                                                                                                                                                                                                                                                                                                                                                                                                                                                                                                                                                                                                                                                                                                                                                                                                                                                                                                                                                                                                                                                                                                                                                                                                                                                                                                                                                                                                                                                                                                                                                                                                                                                                                                                                                                                                                                                                                                                                                                                                                                                                                                                                                                                                                                                                                                                                                                                                                                                                                                                                                                                                                                                                                                                                                                                                                                                                                                                                                                                                                                                                                                                                                                                                                                                                                                                                                                                                                                                                                                                                                                                                                                                                                                                                                                                                                                                                                                                                                                                                                                                                                                                                                                                                                                                                                                                                                                                                                                                                                                                                                                                                                                                                                                                                                                                                                                                                                                                                                                                                                                                                                                                                                                                                                                                                                                                                                                                                                                                                                                                                                                                                                                                                                                                                                                                                                                                                                                                                                                                                                                                                                                                                                                                                                                                                                                                                                                                                                                                                                                                                                                                                                                                                                                                                                                                                                                                                                                                                                                                                                                                                                                                                                                                                                                                                                                                                                                                                                                                                                                                                                        |                        |  |           |     |      |                              |                           |                  |  |  |       |  |  |  |  |  |  |  |  |  |       |  |  |  |  |  |  |  |  |  |       |  |  |  |  |  |  |  |  |  |  |  |  |  |  |  |  |                              |   |   |             |            |  |  |  |  |  |            |                           |                  |          |  |  |  |  |  |  |  |  |  |          |  |  |  |  |  |  |  |  |  |          |  |  |  |  |  |  |  |   |   |  |  |  |  |  |  |  |       |  |  |                       |  |          |  |           |    |    |                  |  |    |                       |  |                    |  |     |    |      |            |  |       |                          |  |                     |  |    |    |      |      |     |  |      |  |  |  |     |     |    |         |                          |  |   |  |  |  |  |  |  |  |  |  |     |                                             |  |  |  |  |  |  |  |  |     |                                           |  |  |  |  |  |  |  |  |     |                                                  |  |  |  |  |  |  |   |     |     |                                     |  |  |  |  |  |  |  |  |     |                                     |  |  |  |  |  |  |  |  |     |  |  |  |  |  |  |  |  |  |     |                                                             |  |  |  |  |  |  |    |     |     |                                   |  |  |  |  |  |  |  |  |     |  |  |  |  |  |  |  |  |  |     |                                                                                                        |  |  |  |  |  |  |      |     |     |                                           |  |  |  |  |  |  |  |  |     |                                       |  |  |  |  |  |  |  |  |     |                                       |  |  |  |  |  |  |  |  |     |  |  |  |  |  |  |  |  |  |     |  |  |  |  |  |  |  |  |  |     |  |  |  |  |  |  |  |  |  |     |  |  |  |  |  |  |  |  |  |     |  |  |  |  |  |  |  |  |  |     |  |  |  |  |  |  |  |  |  |     |  |  |  |  |  |  |  |  |  |     |  |  |  |  |  |  |  |  |  |     |  |  |  |  |  |  |  |  |  |     |  |  |  |  |  |  |  |  |  |     |  |  |  |  |  |  |  |  |  |     |  |  |  |  |  |  |  |  |  |     |  |  |  |  |  |  |  |  |  |     |  |  |  |  |  |  |  |  |  |     |  |  |  |  |  |  |  |  |  |     |  |  |  |  |  |  |  |  |  |     |  |  |  |  |  |  |  |  |  |     |  |  |  |  |  |  |  |  |  |     |  |  |  |  |  |  |  |  |  |     |  |  |  |  |  |  |  |  |  |     |  |  |  |  |  |  |  |  |  |     |  |  |  |  |  |  |  |  |  |     |  |  |  |  |  |  |  |  |  |     |  |  |  |  |  |  |  |  |  |     |  |  |  |  |  |  |  |  |  |     |  |  |  |  |  |  |  |  |  |     |  |  |  |  |  |  |  |  |  |     |  |  |  |  |  |  |  |  |  |     |  |  |  |  |  |  |  |  |  |     |  |  |  |  |  |  |  |  |  |     |  |  |  |  |  |  |  |  |  |     |  |  |  |  |  |  |  |  |  |     |  |  |  |  |  |  |  |  |  |     |  |  |  |  |  |  |  |  |  |     |  |  |  |  |  |  |  |  |  |     |  |  |  |  |  |  |  |  |  |     |  |  |  |  |  |  |  |  |  |     |  |  |  |  |  |  |  |  |  |     |  |  |  |  |  |  |  |  |  |     |  |  |  |  |  |  |  |  |  |     |  |  |  |  |  |  |  |  |  |     |  |  |  |  |  |  |  |  |  |     |  |  |  |  |  |  |  |  |  |     |  |  |  |  |  |  |  |  |  |     |  |  |  |  |  |  |  |  |  |     |  |  |  |  |  |  |  |  |  |     |  |  |  |  |  |  |  |  |  |     |  |  |  |  |  |  |  |  |  |     |  |  |  |  |  |  |  |  |  |     |  |  |  |  |  |  |  |  |  |     |  |  |  |  |  |  |  |  |  |     |  |  |  |  |  |  |  |  |  |     |  |  |  |  |  |  |  |  |  |     |  |  |  |  |  |  |  |  |  |     |  |  |  |  |  |  |  |  |  |     |  |  |  |  |  |  |  |  |  |     |  |  |  |  |  |  |  |  |  |     |  |  |  |  |  |  |  |  |  |     |  |  |  |  |  |  |  |  |  |     |  |  |  |  |  |  |  |  |  |     |  |  |  |  |  |  |  |  |  |     |  |  |  |  |  |  |  |  |  |     |  |  |  |  |  |  |  |  |  |     |  |  |  |  |  |  |  |  |  |     |  |  |  |  |  |  |  |  |  |     |  |  |  |  |  |  |  |  |  |     |  |  |  |  |  |  |  |  |  |     |  |  |  |  |  |  |  |  |  |     |  |  |  |  |  |  |  |  |  |     |  |  |  |  |  |  |  |  |  |     |  |  |  |  |  |  |  |  |  |     |  |  |  |  |  |  |  |  |  |     |  |  |  |  |  |  |  |  |  |     |  |  |  |  |  |  |  |  |  |     |  |  |  |  |  |  |  |  |  |     |  |  |  |  |  |  |  |  |  |     |  |  |  |  |  |  |  |  |  |     |  |  |  |  |  |  |  |  |  |     |  |  |  |  |  |  |  |  |  |     |  |  |  |  |  |  |  |  |  |     |  |  |  |  |  |  |  |  |  |     |  |  |  |  |  |  |  |  |  |     |  |  |  |  |  |  |  |  |  |     |  |  |  |  |  |  |  |  |  |     |  |  |  |  |  |  |  |  |  |     |  |  |  |  |  |  |  |  |  |      |  |  |  |  |  |  |  |  |  |    |                    |  |  |  |  |  |  |  |    |
| Т84                      |                                                                                                                                                                                                                                                                                                                                                                                                                                                                                                                                                                                                                                                                                                                                                                                                                                                                                                                                                                                                                                                                                                                                                                                                                                                                                                                                                                                                                                                                                                                                                                                                                                                                                                                                                                                                                                                                                                                                                                                                                                                                                                                                                                                                                                                                                                                                                                                                                                                                                                                                                                                                                                                                                                                                                                                                                                                                                                                                                                                                                                                                                                                                                                                                                                                                                                                                                                                                                                                                                                                                                                                                                                                                                                                                                                                                                                                                                                                                                                                                                                                                                                                                                                                                                                                                                                                                                                                                                                                                                                                                                                                                                                                                                                                                                                                                                                                                                                                                                                                                                                                                                                                                                                                                                                                                                                                                                                                                                                                                                                                                                                                                                                                                                                                                                                                                                                                                                                                                                                                                                                                                                                                                                                                                                                                                                                                                                                                                                                                                                                                                                                                                                                                                                                                                                                                                                                                                                                                                                                                                                                                                                                                                                                                                                                                                                                                                                                                                                                                                                                                                                                                                                                                                                                                                                                                                                                        |                        |  |           |     |      |                              |                           |                  |  |  |       |  |  |  |  |  |  |  |  |  |       |  |  |  |  |  |  |  |  |  |       |  |  |  |  |  |  |  |  |  |  |  |  |  |  |  |  |                              |   |   |             |            |  |  |  |  |  |            |                           |                  |          |  |  |  |  |  |  |  |  |  |          |  |  |  |  |  |  |  |  |  |          |  |  |  |  |  |  |  |   |   |  |  |  |  |  |  |  |       |  |  |                       |  |          |  |           |    |    |                  |  |    |                       |  |                    |  |     |    |      |            |  |       |                          |  |                     |  |    |    |      |      |     |  |      |  |  |  |     |     |    |         |                          |  |   |  |  |  |  |  |  |  |  |  |     |                                             |  |  |  |  |  |  |  |  |     |                                           |  |  |  |  |  |  |  |  |     |                                                  |  |  |  |  |  |  |   |     |     |                                     |  |  |  |  |  |  |  |  |     |                                     |  |  |  |  |  |  |  |  |     |  |  |  |  |  |  |  |  |  |     |                                                             |  |  |  |  |  |  |    |     |     |                                   |  |  |  |  |  |  |  |  |     |  |  |  |  |  |  |  |  |  |     |                                                                                                        |  |  |  |  |  |  |      |     |     |                                           |  |  |  |  |  |  |  |  |     |                                       |  |  |  |  |  |  |  |  |     |                                       |  |  |  |  |  |  |  |  |     |  |  |  |  |  |  |  |  |  |     |  |  |  |  |  |  |  |  |  |     |  |  |  |  |  |  |  |  |  |     |  |  |  |  |  |  |  |  |  |     |  |  |  |  |  |  |  |  |  |     |  |  |  |  |  |  |  |  |  |     |  |  |  |  |  |  |  |  |  |     |  |  |  |  |  |  |  |  |  |     |  |  |  |  |  |  |  |  |  |     |  |  |  |  |  |  |  |  |  |     |  |  |  |  |  |  |  |  |  |     |  |  |  |  |  |  |  |  |  |     |  |  |  |  |  |  |  |  |  |     |  |  |  |  |  |  |  |  |  |     |  |  |  |  |  |  |  |  |  |     |  |  |  |  |  |  |  |  |  |     |  |  |  |  |  |  |  |  |  |     |  |  |  |  |  |  |  |  |  |     |  |  |  |  |  |  |  |  |  |     |  |  |  |  |  |  |  |  |  |     |  |  |  |  |  |  |  |  |  |     |  |  |  |  |  |  |  |  |  |     |  |  |  |  |  |  |  |  |  |     |  |  |  |  |  |  |  |  |  |     |  |  |  |  |  |  |  |  |  |     |  |  |  |  |  |  |  |  |  |     |  |  |  |  |  |  |  |  |  |     |  |  |  |  |  |  |  |  |  |     |  |  |  |  |  |  |  |  |  |     |  |  |  |  |  |  |  |  |  |     |  |  |  |  |  |  |  |  |  |     |  |  |  |  |  |  |  |  |  |     |  |  |  |  |  |  |  |  |  |     |  |  |  |  |  |  |  |  |  |     |  |  |  |  |  |  |  |  |  |     |  |  |  |  |  |  |  |  |  |     |  |  |  |  |  |  |  |  |  |     |  |  |  |  |  |  |  |  |  |     |  |  |  |  |  |  |  |  |  |     |  |  |  |  |  |  |  |  |  |     |  |  |  |  |  |  |  |  |  |     |  |  |  |  |  |  |  |  |  |     |  |  |  |  |  |  |  |  |  |     |  |  |  |  |  |  |  |  |  |     |  |  |  |  |  |  |  |  |  |     |  |  |  |  |  |  |  |  |  |     |  |  |  |  |  |  |  |  |  |     |  |  |  |  |  |  |  |  |  |     |  |  |  |  |  |  |  |  |  |     |  |  |  |  |  |  |  |  |  |     |  |  |  |  |  |  |  |  |  |     |  |  |  |  |  |  |  |  |  |     |  |  |  |  |  |  |  |  |  |     |  |  |  |  |  |  |  |  |  |     |  |  |  |  |  |  |  |  |  |     |  |  |  |  |  |  |  |  |  |     |  |  |  |  |  |  |  |  |  |     |  |  |  |  |  |  |  |  |  |     |  |  |  |  |  |  |  |  |  |     |  |  |  |  |  |  |  |  |  |     |  |  |  |  |  |  |  |  |  |     |  |  |  |  |  |  |  |  |  |     |  |  |  |  |  |  |  |  |  |     |  |  |  |  |  |  |  |  |  |     |  |  |  |  |  |  |  |  |  |     |  |  |  |  |  |  |  |  |  |     |  |  |  |  |  |  |  |  |  |     |  |  |  |  |  |  |  |  |  |     |  |  |  |  |  |  |  |  |  |     |  |  |  |  |  |  |  |  |  |     |  |  |  |  |  |  |  |  |  |     |  |  |  |  |  |  |  |  |  |     |  |  |  |  |  |  |  |  |  |     |  |  |  |  |  |  |  |  |  |     |  |  |  |  |  |  |  |  |  |     |  |  |  |  |  |  |  |  |  |     |  |  |  |  |  |  |  |  |  |     |  |  |  |  |  |  |  |  |  |     |  |  |  |  |  |  |  |  |  |     |  |  |  |  |  |  |  |  |  |     |  |  |  |  |  |  |  |  |  |     |  |  |  |  |  |  |  |  |  |     |  |  |  |  |  |  |  |  |  |     |  |  |  |  |  |  |  |  |  |     |  |  |  |  |  |  |  |  |  |     |  |  |  |  |  |  |  |  |  |      |  |  |  |  |  |  |  |  |  |    |                    |  |  |  |  |  |  |  |    |
| Т85                      |                                                                                                                                                                                                                                                                                                                                                                                                                                                                                                                                                                                                                                                                                                                                                                                                                                                                                                                                                                                                                                                                                                                                                                                                                                                                                                                                                                                                                                                                                                                                                                                                                                                                                                                                                                                                                                                                                                                                                                                                                                                                                                                                                                                                                                                                                                                                                                                                                                                                                                                                                                                                                                                                                                                                                                                                                                                                                                                                                                                                                                                                                                                                                                                                                                                                                                                                                                                                                                                                                                                                                                                                                                                                                                                                                                                                                                                                                                                                                                                                                                                                                                                                                                                                                                                                                                                                                                                                                                                                                                                                                                                                                                                                                                                                                                                                                                                                                                                                                                                                                                                                                                                                                                                                                                                                                                                                                                                                                                                                                                                                                                                                                                                                                                                                                                                                                                                                                                                                                                                                                                                                                                                                                                                                                                                                                                                                                                                                                                                                                                                                                                                                                                                                                                                                                                                                                                                                                                                                                                                                                                                                                                                                                                                                                                                                                                                                                                                                                                                                                                                                                                                                                                                                                                                                                                                                                                        |                        |  |           |     |      |                              |                           |                  |  |  |       |  |  |  |  |  |  |  |  |  |       |  |  |  |  |  |  |  |  |  |       |  |  |  |  |  |  |  |  |  |  |  |  |  |  |  |  |                              |   |   |             |            |  |  |  |  |  |            |                           |                  |          |  |  |  |  |  |  |  |  |  |          |  |  |  |  |  |  |  |  |  |          |  |  |  |  |  |  |  |   |   |  |  |  |  |  |  |  |       |  |  |                       |  |          |  |           |    |    |                  |  |    |                       |  |                    |  |     |    |      |            |  |       |                          |  |                     |  |    |    |      |      |     |  |      |  |  |  |     |     |    |         |                          |  |   |  |  |  |  |  |  |  |  |  |     |                                             |  |  |  |  |  |  |  |  |     |                                           |  |  |  |  |  |  |  |  |     |                                                  |  |  |  |  |  |  |   |     |     |                                     |  |  |  |  |  |  |  |  |     |                                     |  |  |  |  |  |  |  |  |     |  |  |  |  |  |  |  |  |  |     |                                                             |  |  |  |  |  |  |    |     |     |                                   |  |  |  |  |  |  |  |  |     |  |  |  |  |  |  |  |  |  |     |                                                                                                        |  |  |  |  |  |  |      |     |     |                                           |  |  |  |  |  |  |  |  |     |                                       |  |  |  |  |  |  |  |  |     |                                       |  |  |  |  |  |  |  |  |     |  |  |  |  |  |  |  |  |  |     |  |  |  |  |  |  |  |  |  |     |  |  |  |  |  |  |  |  |  |     |  |  |  |  |  |  |  |  |  |     |  |  |  |  |  |  |  |  |  |     |  |  |  |  |  |  |  |  |  |     |  |  |  |  |  |  |  |  |  |     |  |  |  |  |  |  |  |  |  |     |  |  |  |  |  |  |  |  |  |     |  |  |  |  |  |  |  |  |  |     |  |  |  |  |  |  |  |  |  |     |  |  |  |  |  |  |  |  |  |     |  |  |  |  |  |  |  |  |  |     |  |  |  |  |  |  |  |  |  |     |  |  |  |  |  |  |  |  |  |     |  |  |  |  |  |  |  |  |  |     |  |  |  |  |  |  |  |  |  |     |  |  |  |  |  |  |  |  |  |     |  |  |  |  |  |  |  |  |  |     |  |  |  |  |  |  |  |  |  |     |  |  |  |  |  |  |  |  |  |     |  |  |  |  |  |  |  |  |  |     |  |  |  |  |  |  |  |  |  |     |  |  |  |  |  |  |  |  |  |     |  |  |  |  |  |  |  |  |  |     |  |  |  |  |  |  |  |  |  |     |  |  |  |  |  |  |  |  |  |     |  |  |  |  |  |  |  |  |  |     |  |  |  |  |  |  |  |  |  |     |  |  |  |  |  |  |  |  |  |     |  |  |  |  |  |  |  |  |  |     |  |  |  |  |  |  |  |  |  |     |  |  |  |  |  |  |  |  |  |     |  |  |  |  |  |  |  |  |  |     |  |  |  |  |  |  |  |  |  |     |  |  |  |  |  |  |  |  |  |     |  |  |  |  |  |  |  |  |  |     |  |  |  |  |  |  |  |  |  |     |  |  |  |  |  |  |  |  |  |     |  |  |  |  |  |  |  |  |  |     |  |  |  |  |  |  |  |  |  |     |  |  |  |  |  |  |  |  |  |     |  |  |  |  |  |  |  |  |  |     |  |  |  |  |  |  |  |  |  |     |  |  |  |  |  |  |  |  |  |     |  |  |  |  |  |  |  |  |  |     |  |  |  |  |  |  |  |  |  |     |  |  |  |  |  |  |  |  |  |     |  |  |  |  |  |  |  |  |  |     |  |  |  |  |  |  |  |  |  |     |  |  |  |  |  |  |  |  |  |     |  |  |  |  |  |  |  |  |  |     |  |  |  |  |  |  |  |  |  |     |  |  |  |  |  |  |  |  |  |     |  |  |  |  |  |  |  |  |  |     |  |  |  |  |  |  |  |  |  |     |  |  |  |  |  |  |  |  |  |     |  |  |  |  |  |  |  |  |  |     |  |  |  |  |  |  |  |  |  |     |  |  |  |  |  |  |  |  |  |     |  |  |  |  |  |  |  |  |  |     |  |  |  |  |  |  |  |  |  |     |  |  |  |  |  |  |  |  |  |     |  |  |  |  |  |  |  |  |  |     |  |  |  |  |  |  |  |  |  |     |  |  |  |  |  |  |  |  |  |     |  |  |  |  |  |  |  |  |  |     |  |  |  |  |  |  |  |  |  |     |  |  |  |  |  |  |  |  |  |     |  |  |  |  |  |  |  |  |  |     |  |  |  |  |  |  |  |  |  |     |  |  |  |  |  |  |  |  |  |     |  |  |  |  |  |  |  |  |  |     |  |  |  |  |  |  |  |  |  |     |  |  |  |  |  |  |  |  |  |     |  |  |  |  |  |  |  |  |  |     |  |  |  |  |  |  |  |  |  |     |  |  |  |  |  |  |  |  |  |     |  |  |  |  |  |  |  |  |  |     |  |  |  |  |  |  |  |  |  |     |  |  |  |  |  |  |  |  |  |     |  |  |  |  |  |  |  |  |  |     |  |  |  |  |  |  |  |  |  |     |  |  |  |  |  |  |  |  |  |     |  |  |  |  |  |  |  |  |  |     |  |  |  |  |  |  |  |  |  |      |  |  |  |  |  |  |  |  |  |    |                    |  |  |  |  |  |  |  |    |
| Т86                      |                                                                                                                                                                                                                                                                                                                                                                                                                                                                                                                                                                                                                                                                                                                                                                                                                                                                                                                                                                                                                                                                                                                                                                                                                                                                                                                                                                                                                                                                                                                                                                                                                                                                                                                                                                                                                                                                                                                                                                                                                                                                                                                                                                                                                                                                                                                                                                                                                                                                                                                                                                                                                                                                                                                                                                                                                                                                                                                                                                                                                                                                                                                                                                                                                                                                                                                                                                                                                                                                                                                                                                                                                                                                                                                                                                                                                                                                                                                                                                                                                                                                                                                                                                                                                                                                                                                                                                                                                                                                                                                                                                                                                                                                                                                                                                                                                                                                                                                                                                                                                                                                                                                                                                                                                                                                                                                                                                                                                                                                                                                                                                                                                                                                                                                                                                                                                                                                                                                                                                                                                                                                                                                                                                                                                                                                                                                                                                                                                                                                                                                                                                                                                                                                                                                                                                                                                                                                                                                                                                                                                                                                                                                                                                                                                                                                                                                                                                                                                                                                                                                                                                                                                                                                                                                                                                                                                                        |                        |  |           |     |      |                              |                           |                  |  |  |       |  |  |  |  |  |  |  |  |  |       |  |  |  |  |  |  |  |  |  |       |  |  |  |  |  |  |  |  |  |  |  |  |  |  |  |  |                              |   |   |             |            |  |  |  |  |  |            |                           |                  |          |  |  |  |  |  |  |  |  |  |          |  |  |  |  |  |  |  |  |  |          |  |  |  |  |  |  |  |   |   |  |  |  |  |  |  |  |       |  |  |                       |  |          |  |           |    |    |                  |  |    |                       |  |                    |  |     |    |      |            |  |       |                          |  |                     |  |    |    |      |      |     |  |      |  |  |  |     |     |    |         |                          |  |   |  |  |  |  |  |  |  |  |  |     |                                             |  |  |  |  |  |  |  |  |     |                                           |  |  |  |  |  |  |  |  |     |                                                  |  |  |  |  |  |  |   |     |     |                                     |  |  |  |  |  |  |  |  |     |                                     |  |  |  |  |  |  |  |  |     |  |  |  |  |  |  |  |  |  |     |                                                             |  |  |  |  |  |  |    |     |     |                                   |  |  |  |  |  |  |  |  |     |  |  |  |  |  |  |  |  |  |     |                                                                                                        |  |  |  |  |  |  |      |     |     |                                           |  |  |  |  |  |  |  |  |     |                                       |  |  |  |  |  |  |  |  |     |                                       |  |  |  |  |  |  |  |  |     |  |  |  |  |  |  |  |  |  |     |  |  |  |  |  |  |  |  |  |     |  |  |  |  |  |  |  |  |  |     |  |  |  |  |  |  |  |  |  |     |  |  |  |  |  |  |  |  |  |     |  |  |  |  |  |  |  |  |  |     |  |  |  |  |  |  |  |  |  |     |  |  |  |  |  |  |  |  |  |     |  |  |  |  |  |  |  |  |  |     |  |  |  |  |  |  |  |  |  |     |  |  |  |  |  |  |  |  |  |     |  |  |  |  |  |  |  |  |  |     |  |  |  |  |  |  |  |  |  |     |  |  |  |  |  |  |  |  |  |     |  |  |  |  |  |  |  |  |  |     |  |  |  |  |  |  |  |  |  |     |  |  |  |  |  |  |  |  |  |     |  |  |  |  |  |  |  |  |  |     |  |  |  |  |  |  |  |  |  |     |  |  |  |  |  |  |  |  |  |     |  |  |  |  |  |  |  |  |  |     |  |  |  |  |  |  |  |  |  |     |  |  |  |  |  |  |  |  |  |     |  |  |  |  |  |  |  |  |  |     |  |  |  |  |  |  |  |  |  |     |  |  |  |  |  |  |  |  |  |     |  |  |  |  |  |  |  |  |  |     |  |  |  |  |  |  |  |  |  |     |  |  |  |  |  |  |  |  |  |     |  |  |  |  |  |  |  |  |  |     |  |  |  |  |  |  |  |  |  |     |  |  |  |  |  |  |  |  |  |     |  |  |  |  |  |  |  |  |  |     |  |  |  |  |  |  |  |  |  |     |  |  |  |  |  |  |  |  |  |     |  |  |  |  |  |  |  |  |  |     |  |  |  |  |  |  |  |  |  |     |  |  |  |  |  |  |  |  |  |     |  |  |  |  |  |  |  |  |  |     |  |  |  |  |  |  |  |  |  |     |  |  |  |  |  |  |  |  |  |     |  |  |  |  |  |  |  |  |  |     |  |  |  |  |  |  |  |  |  |     |  |  |  |  |  |  |  |  |  |     |  |  |  |  |  |  |  |  |  |     |  |  |  |  |  |  |  |  |  |     |  |  |  |  |  |  |  |  |  |     |  |  |  |  |  |  |  |  |  |     |  |  |  |  |  |  |  |  |  |     |  |  |  |  |  |  |  |  |  |     |  |  |  |  |  |  |  |  |  |     |  |  |  |  |  |  |  |  |  |     |  |  |  |  |  |  |  |  |  |     |  |  |  |  |  |  |  |  |  |     |  |  |  |  |  |  |  |  |  |     |  |  |  |  |  |  |  |  |  |     |  |  |  |  |  |  |  |  |  |     |  |  |  |  |  |  |  |  |  |     |  |  |  |  |  |  |  |  |  |     |  |  |  |  |  |  |  |  |  |     |  |  |  |  |  |  |  |  |  |     |  |  |  |  |  |  |  |  |  |     |  |  |  |  |  |  |  |  |  |     |  |  |  |  |  |  |  |  |  |     |  |  |  |  |  |  |  |  |  |     |  |  |  |  |  |  |  |  |  |     |  |  |  |  |  |  |  |  |  |     |  |  |  |  |  |  |  |  |  |     |  |  |  |  |  |  |  |  |  |     |  |  |  |  |  |  |  |  |  |     |  |  |  |  |  |  |  |  |  |     |  |  |  |  |  |  |  |  |  |     |  |  |  |  |  |  |  |  |  |     |  |  |  |  |  |  |  |  |  |     |  |  |  |  |  |  |  |  |  |     |  |  |  |  |  |  |  |  |  |     |  |  |  |  |  |  |  |  |  |     |  |  |  |  |  |  |  |  |  |     |  |  |  |  |  |  |  |  |  |     |  |  |  |  |  |  |  |  |  |     |  |  |  |  |  |  |  |  |  |     |  |  |  |  |  |  |  |  |  |     |  |  |  |  |  |  |  |  |  |     |  |  |  |  |  |  |  |  |  |     |  |  |  |  |  |  |  |  |  |     |  |  |  |  |  |  |  |  |  |      |  |  |  |  |  |  |  |  |  |    |                    |  |  |  |  |  |  |  |    |
| Т87                      |                                                                                                                                                                                                                                                                                                                                                                                                                                                                                                                                                                                                                                                                                                                                                                                                                                                                                                                                                                                                                                                                                                                                                                                                                                                                                                                                                                                                                                                                                                                                                                                                                                                                                                                                                                                                                                                                                                                                                                                                                                                                                                                                                                                                                                                                                                                                                                                                                                                                                                                                                                                                                                                                                                                                                                                                                                                                                                                                                                                                                                                                                                                                                                                                                                                                                                                                                                                                                                                                                                                                                                                                                                                                                                                                                                                                                                                                                                                                                                                                                                                                                                                                                                                                                                                                                                                                                                                                                                                                                                                                                                                                                                                                                                                                                                                                                                                                                                                                                                                                                                                                                                                                                                                                                                                                                                                                                                                                                                                                                                                                                                                                                                                                                                                                                                                                                                                                                                                                                                                                                                                                                                                                                                                                                                                                                                                                                                                                                                                                                                                                                                                                                                                                                                                                                                                                                                                                                                                                                                                                                                                                                                                                                                                                                                                                                                                                                                                                                                                                                                                                                                                                                                                                                                                                                                                                                                        |                        |  |           |     |      |                              |                           |                  |  |  |       |  |  |  |  |  |  |  |  |  |       |  |  |  |  |  |  |  |  |  |       |  |  |  |  |  |  |  |  |  |  |  |  |  |  |  |  |                              |   |   |             |            |  |  |  |  |  |            |                           |                  |          |  |  |  |  |  |  |  |  |  |          |  |  |  |  |  |  |  |  |  |          |  |  |  |  |  |  |  |   |   |  |  |  |  |  |  |  |       |  |  |                       |  |          |  |           |    |    |                  |  |    |                       |  |                    |  |     |    |      |            |  |       |                          |  |                     |  |    |    |      |      |     |  |      |  |  |  |     |     |    |         |                          |  |   |  |  |  |  |  |  |  |  |  |     |                                             |  |  |  |  |  |  |  |  |     |                                           |  |  |  |  |  |  |  |  |     |                                                  |  |  |  |  |  |  |   |     |     |                                     |  |  |  |  |  |  |  |  |     |                                     |  |  |  |  |  |  |  |  |     |  |  |  |  |  |  |  |  |  |     |                                                             |  |  |  |  |  |  |    |     |     |                                   |  |  |  |  |  |  |  |  |     |  |  |  |  |  |  |  |  |  |     |                                                                                                        |  |  |  |  |  |  |      |     |     |                                           |  |  |  |  |  |  |  |  |     |                                       |  |  |  |  |  |  |  |  |     |                                       |  |  |  |  |  |  |  |  |     |  |  |  |  |  |  |  |  |  |     |  |  |  |  |  |  |  |  |  |     |  |  |  |  |  |  |  |  |  |     |  |  |  |  |  |  |  |  |  |     |  |  |  |  |  |  |  |  |  |     |  |  |  |  |  |  |  |  |  |     |  |  |  |  |  |  |  |  |  |     |  |  |  |  |  |  |  |  |  |     |  |  |  |  |  |  |  |  |  |     |  |  |  |  |  |  |  |  |  |     |  |  |  |  |  |  |  |  |  |     |  |  |  |  |  |  |  |  |  |     |  |  |  |  |  |  |  |  |  |     |  |  |  |  |  |  |  |  |  |     |  |  |  |  |  |  |  |  |  |     |  |  |  |  |  |  |  |  |  |     |  |  |  |  |  |  |  |  |  |     |  |  |  |  |  |  |  |  |  |     |  |  |  |  |  |  |  |  |  |     |  |  |  |  |  |  |  |  |  |     |  |  |  |  |  |  |  |  |  |     |  |  |  |  |  |  |  |  |  |     |  |  |  |  |  |  |  |  |  |     |  |  |  |  |  |  |  |  |  |     |  |  |  |  |  |  |  |  |  |     |  |  |  |  |  |  |  |  |  |     |  |  |  |  |  |  |  |  |  |     |  |  |  |  |  |  |  |  |  |     |  |  |  |  |  |  |  |  |  |     |  |  |  |  |  |  |  |  |  |     |  |  |  |  |  |  |  |  |  |     |  |  |  |  |  |  |  |  |  |     |  |  |  |  |  |  |  |  |  |     |  |  |  |  |  |  |  |  |  |     |  |  |  |  |  |  |  |  |  |     |  |  |  |  |  |  |  |  |  |     |  |  |  |  |  |  |  |  |  |     |  |  |  |  |  |  |  |  |  |     |  |  |  |  |  |  |  |  |  |     |  |  |  |  |  |  |  |  |  |     |  |  |  |  |  |  |  |  |  |     |  |  |  |  |  |  |  |  |  |     |  |  |  |  |  |  |  |  |  |     |  |  |  |  |  |  |  |  |  |     |  |  |  |  |  |  |  |  |  |     |  |  |  |  |  |  |  |  |  |     |  |  |  |  |  |  |  |  |  |     |  |  |  |  |  |  |  |  |  |     |  |  |  |  |  |  |  |  |  |     |  |  |  |  |  |  |  |  |  |     |  |  |  |  |  |  |  |  |  |     |  |  |  |  |  |  |  |  |  |     |  |  |  |  |  |  |  |  |  |     |  |  |  |  |  |  |  |  |  |     |  |  |  |  |  |  |  |  |  |     |  |  |  |  |  |  |  |  |  |     |  |  |  |  |  |  |  |  |  |     |  |  |  |  |  |  |  |  |  |     |  |  |  |  |  |  |  |  |  |     |  |  |  |  |  |  |  |  |  |     |  |  |  |  |  |  |  |  |  |     |  |  |  |  |  |  |  |  |  |     |  |  |  |  |  |  |  |  |  |     |  |  |  |  |  |  |  |  |  |     |  |  |  |  |  |  |  |  |  |     |  |  |  |  |  |  |  |  |  |     |  |  |  |  |  |  |  |  |  |     |  |  |  |  |  |  |  |  |  |     |  |  |  |  |  |  |  |  |  |     |  |  |  |  |  |  |  |  |  |     |  |  |  |  |  |  |  |  |  |     |  |  |  |  |  |  |  |  |  |     |  |  |  |  |  |  |  |  |  |     |  |  |  |  |  |  |  |  |  |     |  |  |  |  |  |  |  |  |  |     |  |  |  |  |  |  |  |  |  |     |  |  |  |  |  |  |  |  |  |     |  |  |  |  |  |  |  |  |  |     |  |  |  |  |  |  |  |  |  |     |  |  |  |  |  |  |  |  |  |     |  |  |  |  |  |  |  |  |  |     |  |  |  |  |  |  |  |  |  |     |  |  |  |  |  |  |  |  |  |     |  |  |  |  |  |  |  |  |  |     |  |  |  |  |  |  |  |  |  |     |  |  |  |  |  |  |  |  |  |      |  |  |  |  |  |  |  |  |  |    |                    |  |  |  |  |  |  |  |    |
| Т88                      |                                                                                                                                                                                                                                                                                                                                                                                                                                                                                                                                                                                                                                                                                                                                                                                                                                                                                                                                                                                                                                                                                                                                                                                                                                                                                                                                                                                                                                                                                                                                                                                                                                                                                                                                                                                                                                                                                                                                                                                                                                                                                                                                                                                                                                                                                                                                                                                                                                                                                                                                                                                                                                                                                                                                                                                                                                                                                                                                                                                                                                                                                                                                                                                                                                                                                                                                                                                                                                                                                                                                                                                                                                                                                                                                                                                                                                                                                                                                                                                                                                                                                                                                                                                                                                                                                                                                                                                                                                                                                                                                                                                                                                                                                                                                                                                                                                                                                                                                                                                                                                                                                                                                                                                                                                                                                                                                                                                                                                                                                                                                                                                                                                                                                                                                                                                                                                                                                                                                                                                                                                                                                                                                                                                                                                                                                                                                                                                                                                                                                                                                                                                                                                                                                                                                                                                                                                                                                                                                                                                                                                                                                                                                                                                                                                                                                                                                                                                                                                                                                                                                                                                                                                                                                                                                                                                                                                        |                        |  |           |     |      |                              |                           |                  |  |  |       |  |  |  |  |  |  |  |  |  |       |  |  |  |  |  |  |  |  |  |       |  |  |  |  |  |  |  |  |  |  |  |  |  |  |  |  |                              |   |   |             |            |  |  |  |  |  |            |                           |                  |          |  |  |  |  |  |  |  |  |  |          |  |  |  |  |  |  |  |  |  |          |  |  |  |  |  |  |  |   |   |  |  |  |  |  |  |  |       |  |  |                       |  |          |  |           |    |    |                  |  |    |                       |  |                    |  |     |    |      |            |  |       |                          |  |                     |  |    |    |      |      |     |  |      |  |  |  |     |     |    |         |                          |  |   |  |  |  |  |  |  |  |  |  |     |                                             |  |  |  |  |  |  |  |  |     |                                           |  |  |  |  |  |  |  |  |     |                                                  |  |  |  |  |  |  |   |     |     |                                     |  |  |  |  |  |  |  |  |     |                                     |  |  |  |  |  |  |  |  |     |  |  |  |  |  |  |  |  |  |     |                                                             |  |  |  |  |  |  |    |     |     |                                   |  |  |  |  |  |  |  |  |     |  |  |  |  |  |  |  |  |  |     |                                                                                                        |  |  |  |  |  |  |      |     |     |                                           |  |  |  |  |  |  |  |  |     |                                       |  |  |  |  |  |  |  |  |     |                                       |  |  |  |  |  |  |  |  |     |  |  |  |  |  |  |  |  |  |     |  |  |  |  |  |  |  |  |  |     |  |  |  |  |  |  |  |  |  |     |  |  |  |  |  |  |  |  |  |     |  |  |  |  |  |  |  |  |  |     |  |  |  |  |  |  |  |  |  |     |  |  |  |  |  |  |  |  |  |     |  |  |  |  |  |  |  |  |  |     |  |  |  |  |  |  |  |  |  |     |  |  |  |  |  |  |  |  |  |     |  |  |  |  |  |  |  |  |  |     |  |  |  |  |  |  |  |  |  |     |  |  |  |  |  |  |  |  |  |     |  |  |  |  |  |  |  |  |  |     |  |  |  |  |  |  |  |  |  |     |  |  |  |  |  |  |  |  |  |     |  |  |  |  |  |  |  |  |  |     |  |  |  |  |  |  |  |  |  |     |  |  |  |  |  |  |  |  |  |     |  |  |  |  |  |  |  |  |  |     |  |  |  |  |  |  |  |  |  |     |  |  |  |  |  |  |  |  |  |     |  |  |  |  |  |  |  |  |  |     |  |  |  |  |  |  |  |  |  |     |  |  |  |  |  |  |  |  |  |     |  |  |  |  |  |  |  |  |  |     |  |  |  |  |  |  |  |  |  |     |  |  |  |  |  |  |  |  |  |     |  |  |  |  |  |  |  |  |  |     |  |  |  |  |  |  |  |  |  |     |  |  |  |  |  |  |  |  |  |     |  |  |  |  |  |  |  |  |  |     |  |  |  |  |  |  |  |  |  |     |  |  |  |  |  |  |  |  |  |     |  |  |  |  |  |  |  |  |  |     |  |  |  |  |  |  |  |  |  |     |  |  |  |  |  |  |  |  |  |     |  |  |  |  |  |  |  |  |  |     |  |  |  |  |  |  |  |  |  |     |  |  |  |  |  |  |  |  |  |     |  |  |  |  |  |  |  |  |  |     |  |  |  |  |  |  |  |  |  |     |  |  |  |  |  |  |  |  |  |     |  |  |  |  |  |  |  |  |  |     |  |  |  |  |  |  |  |  |  |     |  |  |  |  |  |  |  |  |  |     |  |  |  |  |  |  |  |  |  |     |  |  |  |  |  |  |  |  |  |     |  |  |  |  |  |  |  |  |  |     |  |  |  |  |  |  |  |  |  |     |  |  |  |  |  |  |  |  |  |     |  |  |  |  |  |  |  |  |  |     |  |  |  |  |  |  |  |  |  |     |  |  |  |  |  |  |  |  |  |     |  |  |  |  |  |  |  |  |  |     |  |  |  |  |  |  |  |  |  |     |  |  |  |  |  |  |  |  |  |     |  |  |  |  |  |  |  |  |  |     |  |  |  |  |  |  |  |  |  |     |  |  |  |  |  |  |  |  |  |     |  |  |  |  |  |  |  |  |  |     |  |  |  |  |  |  |  |  |  |     |  |  |  |  |  |  |  |  |  |     |  |  |  |  |  |  |  |  |  |     |  |  |  |  |  |  |  |  |  |     |  |  |  |  |  |  |  |  |  |     |  |  |  |  |  |  |  |  |  |     |  |  |  |  |  |  |  |  |  |     |  |  |  |  |  |  |  |  |  |     |  |  |  |  |  |  |  |  |  |     |  |  |  |  |  |  |  |  |  |     |  |  |  |  |  |  |  |  |  |     |  |  |  |  |  |  |  |  |  |     |  |  |  |  |  |  |  |  |  |     |  |  |  |  |  |  |  |  |  |     |  |  |  |  |  |  |  |  |  |     |  |  |  |  |  |  |  |  |  |     |  |  |  |  |  |  |  |  |  |     |  |  |  |  |  |  |  |  |  |     |  |  |  |  |  |  |  |  |  |     |  |  |  |  |  |  |  |  |  |     |  |  |  |  |  |  |  |  |  |     |  |  |  |  |  |  |  |  |  |     |  |  |  |  |  |  |  |  |  |     |  |  |  |  |  |  |  |  |  |     |  |  |  |  |  |  |  |  |  |      |  |  |  |  |  |  |  |  |  |    |                    |  |  |  |  |  |  |  |    |
| Т89                      |                                                                                                                                                                                                                                                                                                                                                                                                                                                                                                                                                                                                                                                                                                                                                                                                                                                                                                                                                                                                                                                                                                                                                                                                                                                                                                                                                                                                                                                                                                                                                                                                                                                                                                                                                                                                                                                                                                                                                                                                                                                                                                                                                                                                                                                                                                                                                                                                                                                                                                                                                                                                                                                                                                                                                                                                                                                                                                                                                                                                                                                                                                                                                                                                                                                                                                                                                                                                                                                                                                                                                                                                                                                                                                                                                                                                                                                                                                                                                                                                                                                                                                                                                                                                                                                                                                                                                                                                                                                                                                                                                                                                                                                                                                                                                                                                                                                                                                                                                                                                                                                                                                                                                                                                                                                                                                                                                                                                                                                                                                                                                                                                                                                                                                                                                                                                                                                                                                                                                                                                                                                                                                                                                                                                                                                                                                                                                                                                                                                                                                                                                                                                                                                                                                                                                                                                                                                                                                                                                                                                                                                                                                                                                                                                                                                                                                                                                                                                                                                                                                                                                                                                                                                                                                                                                                                                                                        |                        |  |           |     |      |                              |                           |                  |  |  |       |  |  |  |  |  |  |  |  |  |       |  |  |  |  |  |  |  |  |  |       |  |  |  |  |  |  |  |  |  |  |  |  |  |  |  |  |                              |   |   |             |            |  |  |  |  |  |            |                           |                  |          |  |  |  |  |  |  |  |  |  |          |  |  |  |  |  |  |  |  |  |          |  |  |  |  |  |  |  |   |   |  |  |  |  |  |  |  |       |  |  |                       |  |          |  |           |    |    |                  |  |    |                       |  |                    |  |     |    |      |            |  |       |                          |  |                     |  |    |    |      |      |     |  |      |  |  |  |     |     |    |         |                          |  |   |  |  |  |  |  |  |  |  |  |     |                                             |  |  |  |  |  |  |  |  |     |                                           |  |  |  |  |  |  |  |  |     |                                                  |  |  |  |  |  |  |   |     |     |                                     |  |  |  |  |  |  |  |  |     |                                     |  |  |  |  |  |  |  |  |     |  |  |  |  |  |  |  |  |  |     |                                                             |  |  |  |  |  |  |    |     |     |                                   |  |  |  |  |  |  |  |  |     |  |  |  |  |  |  |  |  |  |     |                                                                                                        |  |  |  |  |  |  |      |     |     |                                           |  |  |  |  |  |  |  |  |     |                                       |  |  |  |  |  |  |  |  |     |                                       |  |  |  |  |  |  |  |  |     |  |  |  |  |  |  |  |  |  |     |  |  |  |  |  |  |  |  |  |     |  |  |  |  |  |  |  |  |  |     |  |  |  |  |  |  |  |  |  |     |  |  |  |  |  |  |  |  |  |     |  |  |  |  |  |  |  |  |  |     |  |  |  |  |  |  |  |  |  |     |  |  |  |  |  |  |  |  |  |     |  |  |  |  |  |  |  |  |  |     |  |  |  |  |  |  |  |  |  |     |  |  |  |  |  |  |  |  |  |     |  |  |  |  |  |  |  |  |  |     |  |  |  |  |  |  |  |  |  |     |  |  |  |  |  |  |  |  |  |     |  |  |  |  |  |  |  |  |  |     |  |  |  |  |  |  |  |  |  |     |  |  |  |  |  |  |  |  |  |     |  |  |  |  |  |  |  |  |  |     |  |  |  |  |  |  |  |  |  |     |  |  |  |  |  |  |  |  |  |     |  |  |  |  |  |  |  |  |  |     |  |  |  |  |  |  |  |  |  |     |  |  |  |  |  |  |  |  |  |     |  |  |  |  |  |  |  |  |  |     |  |  |  |  |  |  |  |  |  |     |  |  |  |  |  |  |  |  |  |     |  |  |  |  |  |  |  |  |  |     |  |  |  |  |  |  |  |  |  |     |  |  |  |  |  |  |  |  |  |     |  |  |  |  |  |  |  |  |  |     |  |  |  |  |  |  |  |  |  |     |  |  |  |  |  |  |  |  |  |     |  |  |  |  |  |  |  |  |  |     |  |  |  |  |  |  |  |  |  |     |  |  |  |  |  |  |  |  |  |     |  |  |  |  |  |  |  |  |  |     |  |  |  |  |  |  |  |  |  |     |  |  |  |  |  |  |  |  |  |     |  |  |  |  |  |  |  |  |  |     |  |  |  |  |  |  |  |  |  |     |  |  |  |  |  |  |  |  |  |     |  |  |  |  |  |  |  |  |  |     |  |  |  |  |  |  |  |  |  |     |  |  |  |  |  |  |  |  |  |     |  |  |  |  |  |  |  |  |  |     |  |  |  |  |  |  |  |  |  |     |  |  |  |  |  |  |  |  |  |     |  |  |  |  |  |  |  |  |  |     |  |  |  |  |  |  |  |  |  |     |  |  |  |  |  |  |  |  |  |     |  |  |  |  |  |  |  |  |  |     |  |  |  |  |  |  |  |  |  |     |  |  |  |  |  |  |  |  |  |     |  |  |  |  |  |  |  |  |  |     |  |  |  |  |  |  |  |  |  |     |  |  |  |  |  |  |  |  |  |     |  |  |  |  |  |  |  |  |  |     |  |  |  |  |  |  |  |  |  |     |  |  |  |  |  |  |  |  |  |     |  |  |  |  |  |  |  |  |  |     |  |  |  |  |  |  |  |  |  |     |  |  |  |  |  |  |  |  |  |     |  |  |  |  |  |  |  |  |  |     |  |  |  |  |  |  |  |  |  |     |  |  |  |  |  |  |  |  |  |     |  |  |  |  |  |  |  |  |  |     |  |  |  |  |  |  |  |  |  |     |  |  |  |  |  |  |  |  |  |     |  |  |  |  |  |  |  |  |  |     |  |  |  |  |  |  |  |  |  |     |  |  |  |  |  |  |  |  |  |     |  |  |  |  |  |  |  |  |  |     |  |  |  |  |  |  |  |  |  |     |  |  |  |  |  |  |  |  |  |     |  |  |  |  |  |  |  |  |  |     |  |  |  |  |  |  |  |  |  |     |  |  |  |  |  |  |  |  |  |     |  |  |  |  |  |  |  |  |  |     |  |  |  |  |  |  |  |  |  |     |  |  |  |  |  |  |  |  |  |     |  |  |  |  |  |  |  |  |  |     |  |  |  |  |  |  |  |  |  |     |  |  |  |  |  |  |  |  |  |     |  |  |  |  |  |  |  |  |  |     |  |  |  |  |  |  |  |  |  |     |  |  |  |  |  |  |  |  |  |      |  |  |  |  |  |  |  |  |  |    |                    |  |  |  |  |  |  |  |    |
| Т90                      |                                                                                                                                                                                                                                                                                                                                                                                                                                                                                                                                                                                                                                                                                                                                                                                                                                                                                                                                                                                                                                                                                                                                                                                                                                                                                                                                                                                                                                                                                                                                                                                                                                                                                                                                                                                                                                                                                                                                                                                                                                                                                                                                                                                                                                                                                                                                                                                                                                                                                                                                                                                                                                                                                                                                                                                                                                                                                                                                                                                                                                                                                                                                                                                                                                                                                                                                                                                                                                                                                                                                                                                                                                                                                                                                                                                                                                                                                                                                                                                                                                                                                                                                                                                                                                                                                                                                                                                                                                                                                                                                                                                                                                                                                                                                                                                                                                                                                                                                                                                                                                                                                                                                                                                                                                                                                                                                                                                                                                                                                                                                                                                                                                                                                                                                                                                                                                                                                                                                                                                                                                                                                                                                                                                                                                                                                                                                                                                                                                                                                                                                                                                                                                                                                                                                                                                                                                                                                                                                                                                                                                                                                                                                                                                                                                                                                                                                                                                                                                                                                                                                                                                                                                                                                                                                                                                                                                        |                        |  |           |     |      |                              |                           |                  |  |  |       |  |  |  |  |  |  |  |  |  |       |  |  |  |  |  |  |  |  |  |       |  |  |  |  |  |  |  |  |  |  |  |  |  |  |  |  |                              |   |   |             |            |  |  |  |  |  |            |                           |                  |          |  |  |  |  |  |  |  |  |  |          |  |  |  |  |  |  |  |  |  |          |  |  |  |  |  |  |  |   |   |  |  |  |  |  |  |  |       |  |  |                       |  |          |  |           |    |    |                  |  |    |                       |  |                    |  |     |    |      |            |  |       |                          |  |                     |  |    |    |      |      |     |  |      |  |  |  |     |     |    |         |                          |  |   |  |  |  |  |  |  |  |  |  |     |                                             |  |  |  |  |  |  |  |  |     |                                           |  |  |  |  |  |  |  |  |     |                                                  |  |  |  |  |  |  |   |     |     |                                     |  |  |  |  |  |  |  |  |     |                                     |  |  |  |  |  |  |  |  |     |  |  |  |  |  |  |  |  |  |     |                                                             |  |  |  |  |  |  |    |     |     |                                   |  |  |  |  |  |  |  |  |     |  |  |  |  |  |  |  |  |  |     |                                                                                                        |  |  |  |  |  |  |      |     |     |                                           |  |  |  |  |  |  |  |  |     |                                       |  |  |  |  |  |  |  |  |     |                                       |  |  |  |  |  |  |  |  |     |  |  |  |  |  |  |  |  |  |     |  |  |  |  |  |  |  |  |  |     |  |  |  |  |  |  |  |  |  |     |  |  |  |  |  |  |  |  |  |     |  |  |  |  |  |  |  |  |  |     |  |  |  |  |  |  |  |  |  |     |  |  |  |  |  |  |  |  |  |     |  |  |  |  |  |  |  |  |  |     |  |  |  |  |  |  |  |  |  |     |  |  |  |  |  |  |  |  |  |     |  |  |  |  |  |  |  |  |  |     |  |  |  |  |  |  |  |  |  |     |  |  |  |  |  |  |  |  |  |     |  |  |  |  |  |  |  |  |  |     |  |  |  |  |  |  |  |  |  |     |  |  |  |  |  |  |  |  |  |     |  |  |  |  |  |  |  |  |  |     |  |  |  |  |  |  |  |  |  |     |  |  |  |  |  |  |  |  |  |     |  |  |  |  |  |  |  |  |  |     |  |  |  |  |  |  |  |  |  |     |  |  |  |  |  |  |  |  |  |     |  |  |  |  |  |  |  |  |  |     |  |  |  |  |  |  |  |  |  |     |  |  |  |  |  |  |  |  |  |     |  |  |  |  |  |  |  |  |  |     |  |  |  |  |  |  |  |  |  |     |  |  |  |  |  |  |  |  |  |     |  |  |  |  |  |  |  |  |  |     |  |  |  |  |  |  |  |  |  |     |  |  |  |  |  |  |  |  |  |     |  |  |  |  |  |  |  |  |  |     |  |  |  |  |  |  |  |  |  |     |  |  |  |  |  |  |  |  |  |     |  |  |  |  |  |  |  |  |  |     |  |  |  |  |  |  |  |  |  |     |  |  |  |  |  |  |  |  |  |     |  |  |  |  |  |  |  |  |  |     |  |  |  |  |  |  |  |  |  |     |  |  |  |  |  |  |  |  |  |     |  |  |  |  |  |  |  |  |  |     |  |  |  |  |  |  |  |  |  |     |  |  |  |  |  |  |  |  |  |     |  |  |  |  |  |  |  |  |  |     |  |  |  |  |  |  |  |  |  |     |  |  |  |  |  |  |  |  |  |     |  |  |  |  |  |  |  |  |  |     |  |  |  |  |  |  |  |  |  |     |  |  |  |  |  |  |  |  |  |     |  |  |  |  |  |  |  |  |  |     |  |  |  |  |  |  |  |  |  |     |  |  |  |  |  |  |  |  |  |     |  |  |  |  |  |  |  |  |  |     |  |  |  |  |  |  |  |  |  |     |  |  |  |  |  |  |  |  |  |     |  |  |  |  |  |  |  |  |  |     |  |  |  |  |  |  |  |  |  |     |  |  |  |  |  |  |  |  |  |     |  |  |  |  |  |  |  |  |  |     |  |  |  |  |  |  |  |  |  |     |  |  |  |  |  |  |  |  |  |     |  |  |  |  |  |  |  |  |  |     |  |  |  |  |  |  |  |  |  |     |  |  |  |  |  |  |  |  |  |     |  |  |  |  |  |  |  |  |  |     |  |  |  |  |  |  |  |  |  |     |  |  |  |  |  |  |  |  |  |     |  |  |  |  |  |  |  |  |  |     |  |  |  |  |  |  |  |  |  |     |  |  |  |  |  |  |  |  |  |     |  |  |  |  |  |  |  |  |  |     |  |  |  |  |  |  |  |  |  |     |  |  |  |  |  |  |  |  |  |     |  |  |  |  |  |  |  |  |  |     |  |  |  |  |  |  |  |  |  |     |  |  |  |  |  |  |  |  |  |     |  |  |  |  |  |  |  |  |  |     |  |  |  |  |  |  |  |  |  |     |  |  |  |  |  |  |  |  |  |     |  |  |  |  |  |  |  |  |  |     |  |  |  |  |  |  |  |  |  |     |  |  |  |  |  |  |  |  |  |     |  |  |  |  |  |  |  |  |  |     |  |  |  |  |  |  |  |  |  |     |  |  |  |  |  |  |  |  |  |     |  |  |  |  |  |  |  |  |  |      |  |  |  |  |  |  |  |  |  |    |                    |  |  |  |  |  |  |  |    |
| Т91                      |                                                                                                                                                                                                                                                                                                                                                                                                                                                                                                                                                                                                                                                                                                                                                                                                                                                                                                                                                                                                                                                                                                                                                                                                                                                                                                                                                                                                                                                                                                                                                                                                                                                                                                                                                                                                                                                                                                                                                                                                                                                                                                                                                                                                                                                                                                                                                                                                                                                                                                                                                                                                                                                                                                                                                                                                                                                                                                                                                                                                                                                                                                                                                                                                                                                                                                                                                                                                                                                                                                                                                                                                                                                                                                                                                                                                                                                                                                                                                                                                                                                                                                                                                                                                                                                                                                                                                                                                                                                                                                                                                                                                                                                                                                                                                                                                                                                                                                                                                                                                                                                                                                                                                                                                                                                                                                                                                                                                                                                                                                                                                                                                                                                                                                                                                                                                                                                                                                                                                                                                                                                                                                                                                                                                                                                                                                                                                                                                                                                                                                                                                                                                                                                                                                                                                                                                                                                                                                                                                                                                                                                                                                                                                                                                                                                                                                                                                                                                                                                                                                                                                                                                                                                                                                                                                                                                                                        |                        |  |           |     |      |                              |                           |                  |  |  |       |  |  |  |  |  |  |  |  |  |       |  |  |  |  |  |  |  |  |  |       |  |  |  |  |  |  |  |  |  |  |  |  |  |  |  |  |                              |   |   |             |            |  |  |  |  |  |            |                           |                  |          |  |  |  |  |  |  |  |  |  |          |  |  |  |  |  |  |  |  |  |          |  |  |  |  |  |  |  |   |   |  |  |  |  |  |  |  |       |  |  |                       |  |          |  |           |    |    |                  |  |    |                       |  |                    |  |     |    |      |            |  |       |                          |  |                     |  |    |    |      |      |     |  |      |  |  |  |     |     |    |         |                          |  |   |  |  |  |  |  |  |  |  |  |     |                                             |  |  |  |  |  |  |  |  |     |                                           |  |  |  |  |  |  |  |  |     |                                                  |  |  |  |  |  |  |   |     |     |                                     |  |  |  |  |  |  |  |  |     |                                     |  |  |  |  |  |  |  |  |     |  |  |  |  |  |  |  |  |  |     |                                                             |  |  |  |  |  |  |    |     |     |                                   |  |  |  |  |  |  |  |  |     |  |  |  |  |  |  |  |  |  |     |                                                                                                        |  |  |  |  |  |  |      |     |     |                                           |  |  |  |  |  |  |  |  |     |                                       |  |  |  |  |  |  |  |  |     |                                       |  |  |  |  |  |  |  |  |     |  |  |  |  |  |  |  |  |  |     |  |  |  |  |  |  |  |  |  |     |  |  |  |  |  |  |  |  |  |     |  |  |  |  |  |  |  |  |  |     |  |  |  |  |  |  |  |  |  |     |  |  |  |  |  |  |  |  |  |     |  |  |  |  |  |  |  |  |  |     |  |  |  |  |  |  |  |  |  |     |  |  |  |  |  |  |  |  |  |     |  |  |  |  |  |  |  |  |  |     |  |  |  |  |  |  |  |  |  |     |  |  |  |  |  |  |  |  |  |     |  |  |  |  |  |  |  |  |  |     |  |  |  |  |  |  |  |  |  |     |  |  |  |  |  |  |  |  |  |     |  |  |  |  |  |  |  |  |  |     |  |  |  |  |  |  |  |  |  |     |  |  |  |  |  |  |  |  |  |     |  |  |  |  |  |  |  |  |  |     |  |  |  |  |  |  |  |  |  |     |  |  |  |  |  |  |  |  |  |     |  |  |  |  |  |  |  |  |  |     |  |  |  |  |  |  |  |  |  |     |  |  |  |  |  |  |  |  |  |     |  |  |  |  |  |  |  |  |  |     |  |  |  |  |  |  |  |  |  |     |  |  |  |  |  |  |  |  |  |     |  |  |  |  |  |  |  |  |  |     |  |  |  |  |  |  |  |  |  |     |  |  |  |  |  |  |  |  |  |     |  |  |  |  |  |  |  |  |  |     |  |  |  |  |  |  |  |  |  |     |  |  |  |  |  |  |  |  |  |     |  |  |  |  |  |  |  |  |  |     |  |  |  |  |  |  |  |  |  |     |  |  |  |  |  |  |  |  |  |     |  |  |  |  |  |  |  |  |  |     |  |  |  |  |  |  |  |  |  |     |  |  |  |  |  |  |  |  |  |     |  |  |  |  |  |  |  |  |  |     |  |  |  |  |  |  |  |  |  |     |  |  |  |  |  |  |  |  |  |     |  |  |  |  |  |  |  |  |  |     |  |  |  |  |  |  |  |  |  |     |  |  |  |  |  |  |  |  |  |     |  |  |  |  |  |  |  |  |  |     |  |  |  |  |  |  |  |  |  |     |  |  |  |  |  |  |  |  |  |     |  |  |  |  |  |  |  |  |  |     |  |  |  |  |  |  |  |  |  |     |  |  |  |  |  |  |  |  |  |     |  |  |  |  |  |  |  |  |  |     |  |  |  |  |  |  |  |  |  |     |  |  |  |  |  |  |  |  |  |     |  |  |  |  |  |  |  |  |  |     |  |  |  |  |  |  |  |  |  |     |  |  |  |  |  |  |  |  |  |     |  |  |  |  |  |  |  |  |  |     |  |  |  |  |  |  |  |  |  |     |  |  |  |  |  |  |  |  |  |     |  |  |  |  |  |  |  |  |  |     |  |  |  |  |  |  |  |  |  |     |  |  |  |  |  |  |  |  |  |     |  |  |  |  |  |  |  |  |  |     |  |  |  |  |  |  |  |  |  |     |  |  |  |  |  |  |  |  |  |     |  |  |  |  |  |  |  |  |  |     |  |  |  |  |  |  |  |  |  |     |  |  |  |  |  |  |  |  |  |     |  |  |  |  |  |  |  |  |  |     |  |  |  |  |  |  |  |  |  |     |  |  |  |  |  |  |  |  |  |     |  |  |  |  |  |  |  |  |  |     |  |  |  |  |  |  |  |  |  |     |  |  |  |  |  |  |  |  |  |     |  |  |  |  |  |  |  |  |  |     |  |  |  |  |  |  |  |  |  |     |  |  |  |  |  |  |  |  |  |     |  |  |  |  |  |  |  |  |  |     |  |  |  |  |  |  |  |  |  |     |  |  |  |  |  |  |  |  |  |     |  |  |  |  |  |  |  |  |  |     |  |  |  |  |  |  |  |  |  |     |  |  |  |  |  |  |  |  |  |     |  |  |  |  |  |  |  |  |  |     |  |  |  |  |  |  |  |  |  |      |  |  |  |  |  |  |  |  |  |    |                    |  |  |  |  |  |  |  |    |
| Т92                      |                                                                                                                                                                                                                                                                                                                                                                                                                                                                                                                                                                                                                                                                                                                                                                                                                                                                                                                                                                                                                                                                                                                                                                                                                                                                                                                                                                                                                                                                                                                                                                                                                                                                                                                                                                                                                                                                                                                                                                                                                                                                                                                                                                                                                                                                                                                                                                                                                                                                                                                                                                                                                                                                                                                                                                                                                                                                                                                                                                                                                                                                                                                                                                                                                                                                                                                                                                                                                                                                                                                                                                                                                                                                                                                                                                                                                                                                                                                                                                                                                                                                                                                                                                                                                                                                                                                                                                                                                                                                                                                                                                                                                                                                                                                                                                                                                                                                                                                                                                                                                                                                                                                                                                                                                                                                                                                                                                                                                                                                                                                                                                                                                                                                                                                                                                                                                                                                                                                                                                                                                                                                                                                                                                                                                                                                                                                                                                                                                                                                                                                                                                                                                                                                                                                                                                                                                                                                                                                                                                                                                                                                                                                                                                                                                                                                                                                                                                                                                                                                                                                                                                                                                                                                                                                                                                                                                                        |                        |  |           |     |      |                              |                           |                  |  |  |       |  |  |  |  |  |  |  |  |  |       |  |  |  |  |  |  |  |  |  |       |  |  |  |  |  |  |  |  |  |  |  |  |  |  |  |  |                              |   |   |             |            |  |  |  |  |  |            |                           |                  |          |  |  |  |  |  |  |  |  |  |          |  |  |  |  |  |  |  |  |  |          |  |  |  |  |  |  |  |   |   |  |  |  |  |  |  |  |       |  |  |                       |  |          |  |           |    |    |                  |  |    |                       |  |                    |  |     |    |      |            |  |       |                          |  |                     |  |    |    |      |      |     |  |      |  |  |  |     |     |    |         |                          |  |   |  |  |  |  |  |  |  |  |  |     |                                             |  |  |  |  |  |  |  |  |     |                                           |  |  |  |  |  |  |  |  |     |                                                  |  |  |  |  |  |  |   |     |     |                                     |  |  |  |  |  |  |  |  |     |                                     |  |  |  |  |  |  |  |  |     |  |  |  |  |  |  |  |  |  |     |                                                             |  |  |  |  |  |  |    |     |     |                                   |  |  |  |  |  |  |  |  |     |  |  |  |  |  |  |  |  |  |     |                                                                                                        |  |  |  |  |  |  |      |     |     |                                           |  |  |  |  |  |  |  |  |     |                                       |  |  |  |  |  |  |  |  |     |                                       |  |  |  |  |  |  |  |  |     |  |  |  |  |  |  |  |  |  |     |  |  |  |  |  |  |  |  |  |     |  |  |  |  |  |  |  |  |  |     |  |  |  |  |  |  |  |  |  |     |  |  |  |  |  |  |  |  |  |     |  |  |  |  |  |  |  |  |  |     |  |  |  |  |  |  |  |  |  |     |  |  |  |  |  |  |  |  |  |     |  |  |  |  |  |  |  |  |  |     |  |  |  |  |  |  |  |  |  |     |  |  |  |  |  |  |  |  |  |     |  |  |  |  |  |  |  |  |  |     |  |  |  |  |  |  |  |  |  |     |  |  |  |  |  |  |  |  |  |     |  |  |  |  |  |  |  |  |  |     |  |  |  |  |  |  |  |  |  |     |  |  |  |  |  |  |  |  |  |     |  |  |  |  |  |  |  |  |  |     |  |  |  |  |  |  |  |  |  |     |  |  |  |  |  |  |  |  |  |     |  |  |  |  |  |  |  |  |  |     |  |  |  |  |  |  |  |  |  |     |  |  |  |  |  |  |  |  |  |     |  |  |  |  |  |  |  |  |  |     |  |  |  |  |  |  |  |  |  |     |  |  |  |  |  |  |  |  |  |     |  |  |  |  |  |  |  |  |  |     |  |  |  |  |  |  |  |  |  |     |  |  |  |  |  |  |  |  |  |     |  |  |  |  |  |  |  |  |  |     |  |  |  |  |  |  |  |  |  |     |  |  |  |  |  |  |  |  |  |     |  |  |  |  |  |  |  |  |  |     |  |  |  |  |  |  |  |  |  |     |  |  |  |  |  |  |  |  |  |     |  |  |  |  |  |  |  |  |  |     |  |  |  |  |  |  |  |  |  |     |  |  |  |  |  |  |  |  |  |     |  |  |  |  |  |  |  |  |  |     |  |  |  |  |  |  |  |  |  |     |  |  |  |  |  |  |  |  |  |     |  |  |  |  |  |  |  |  |  |     |  |  |  |  |  |  |  |  |  |     |  |  |  |  |  |  |  |  |  |     |  |  |  |  |  |  |  |  |  |     |  |  |  |  |  |  |  |  |  |     |  |  |  |  |  |  |  |  |  |     |  |  |  |  |  |  |  |  |  |     |  |  |  |  |  |  |  |  |  |     |  |  |  |  |  |  |  |  |  |     |  |  |  |  |  |  |  |  |  |     |  |  |  |  |  |  |  |  |  |     |  |  |  |  |  |  |  |  |  |     |  |  |  |  |  |  |  |  |  |     |  |  |  |  |  |  |  |  |  |     |  |  |  |  |  |  |  |  |  |     |  |  |  |  |  |  |  |  |  |     |  |  |  |  |  |  |  |  |  |     |  |  |  |  |  |  |  |  |  |     |  |  |  |  |  |  |  |  |  |     |  |  |  |  |  |  |  |  |  |     |  |  |  |  |  |  |  |  |  |     |  |  |  |  |  |  |  |  |  |     |  |  |  |  |  |  |  |  |  |     |  |  |  |  |  |  |  |  |  |     |  |  |  |  |  |  |  |  |  |     |  |  |  |  |  |  |  |  |  |     |  |  |  |  |  |  |  |  |  |     |  |  |  |  |  |  |  |  |  |     |  |  |  |  |  |  |  |  |  |     |  |  |  |  |  |  |  |  |  |     |  |  |  |  |  |  |  |  |  |     |  |  |  |  |  |  |  |  |  |     |  |  |  |  |  |  |  |  |  |     |  |  |  |  |  |  |  |  |  |     |  |  |  |  |  |  |  |  |  |     |  |  |  |  |  |  |  |  |  |     |  |  |  |  |  |  |  |  |  |     |  |  |  |  |  |  |  |  |  |     |  |  |  |  |  |  |  |  |  |     |  |  |  |  |  |  |  |  |  |     |  |  |  |  |  |  |  |  |  |     |  |  |  |  |  |  |  |  |  |     |  |  |  |  |  |  |  |  |  |     |  |  |  |  |  |  |  |  |  |     |  |  |  |  |  |  |  |  |  |      |  |  |  |  |  |  |  |  |  |    |                    |  |  |  |  |  |  |  |    |
| Т93                      |                                                                                                                                                                                                                                                                                                                                                                                                                                                                                                                                                                                                                                                                                                                                                                                                                                                                                                                                                                                                                                                                                                                                                                                                                                                                                                                                                                                                                                                                                                                                                                                                                                                                                                                                                                                                                                                                                                                                                                                                                                                                                                                                                                                                                                                                                                                                                                                                                                                                                                                                                                                                                                                                                                                                                                                                                                                                                                                                                                                                                                                                                                                                                                                                                                                                                                                                                                                                                                                                                                                                                                                                                                                                                                                                                                                                                                                                                                                                                                                                                                                                                                                                                                                                                                                                                                                                                                                                                                                                                                                                                                                                                                                                                                                                                                                                                                                                                                                                                                                                                                                                                                                                                                                                                                                                                                                                                                                                                                                                                                                                                                                                                                                                                                                                                                                                                                                                                                                                                                                                                                                                                                                                                                                                                                                                                                                                                                                                                                                                                                                                                                                                                                                                                                                                                                                                                                                                                                                                                                                                                                                                                                                                                                                                                                                                                                                                                                                                                                                                                                                                                                                                                                                                                                                                                                                                                                        |                        |  |           |     |      |                              |                           |                  |  |  |       |  |  |  |  |  |  |  |  |  |       |  |  |  |  |  |  |  |  |  |       |  |  |  |  |  |  |  |  |  |  |  |  |  |  |  |  |                              |   |   |             |            |  |  |  |  |  |            |                           |                  |          |  |  |  |  |  |  |  |  |  |          |  |  |  |  |  |  |  |  |  |          |  |  |  |  |  |  |  |   |   |  |  |  |  |  |  |  |       |  |  |                       |  |          |  |           |    |    |                  |  |    |                       |  |                    |  |     |    |      |            |  |       |                          |  |                     |  |    |    |      |      |     |  |      |  |  |  |     |     |    |         |                          |  |   |  |  |  |  |  |  |  |  |  |     |                                             |  |  |  |  |  |  |  |  |     |                                           |  |  |  |  |  |  |  |  |     |                                                  |  |  |  |  |  |  |   |     |     |                                     |  |  |  |  |  |  |  |  |     |                                     |  |  |  |  |  |  |  |  |     |  |  |  |  |  |  |  |  |  |     |                                                             |  |  |  |  |  |  |    |     |     |                                   |  |  |  |  |  |  |  |  |     |  |  |  |  |  |  |  |  |  |     |                                                                                                        |  |  |  |  |  |  |      |     |     |                                           |  |  |  |  |  |  |  |  |     |                                       |  |  |  |  |  |  |  |  |     |                                       |  |  |  |  |  |  |  |  |     |  |  |  |  |  |  |  |  |  |     |  |  |  |  |  |  |  |  |  |     |  |  |  |  |  |  |  |  |  |     |  |  |  |  |  |  |  |  |  |     |  |  |  |  |  |  |  |  |  |     |  |  |  |  |  |  |  |  |  |     |  |  |  |  |  |  |  |  |  |     |  |  |  |  |  |  |  |  |  |     |  |  |  |  |  |  |  |  |  |     |  |  |  |  |  |  |  |  |  |     |  |  |  |  |  |  |  |  |  |     |  |  |  |  |  |  |  |  |  |     |  |  |  |  |  |  |  |  |  |     |  |  |  |  |  |  |  |  |  |     |  |  |  |  |  |  |  |  |  |     |  |  |  |  |  |  |  |  |  |     |  |  |  |  |  |  |  |  |  |     |  |  |  |  |  |  |  |  |  |     |  |  |  |  |  |  |  |  |  |     |  |  |  |  |  |  |  |  |  |     |  |  |  |  |  |  |  |  |  |     |  |  |  |  |  |  |  |  |  |     |  |  |  |  |  |  |  |  |  |     |  |  |  |  |  |  |  |  |  |     |  |  |  |  |  |  |  |  |  |     |  |  |  |  |  |  |  |  |  |     |  |  |  |  |  |  |  |  |  |     |  |  |  |  |  |  |  |  |  |     |  |  |  |  |  |  |  |  |  |     |  |  |  |  |  |  |  |  |  |     |  |  |  |  |  |  |  |  |  |     |  |  |  |  |  |  |  |  |  |     |  |  |  |  |  |  |  |  |  |     |  |  |  |  |  |  |  |  |  |     |  |  |  |  |  |  |  |  |  |     |  |  |  |  |  |  |  |  |  |     |  |  |  |  |  |  |  |  |  |     |  |  |  |  |  |  |  |  |  |     |  |  |  |  |  |  |  |  |  |     |  |  |  |  |  |  |  |  |  |     |  |  |  |  |  |  |  |  |  |     |  |  |  |  |  |  |  |  |  |     |  |  |  |  |  |  |  |  |  |     |  |  |  |  |  |  |  |  |  |     |  |  |  |  |  |  |  |  |  |     |  |  |  |  |  |  |  |  |  |     |  |  |  |  |  |  |  |  |  |     |  |  |  |  |  |  |  |  |  |     |  |  |  |  |  |  |  |  |  |     |  |  |  |  |  |  |  |  |  |     |  |  |  |  |  |  |  |  |  |     |  |  |  |  |  |  |  |  |  |     |  |  |  |  |  |  |  |  |  |     |  |  |  |  |  |  |  |  |  |     |  |  |  |  |  |  |  |  |  |     |  |  |  |  |  |  |  |  |  |     |  |  |  |  |  |  |  |  |  |     |  |  |  |  |  |  |  |  |  |     |  |  |  |  |  |  |  |  |  |     |  |  |  |  |  |  |  |  |  |     |  |  |  |  |  |  |  |  |  |     |  |  |  |  |  |  |  |  |  |     |  |  |  |  |  |  |  |  |  |     |  |  |  |  |  |  |  |  |  |     |  |  |  |  |  |  |  |  |  |     |  |  |  |  |  |  |  |  |  |     |  |  |  |  |  |  |  |  |  |     |  |  |  |  |  |  |  |  |  |     |  |  |  |  |  |  |  |  |  |     |  |  |  |  |  |  |  |  |  |     |  |  |  |  |  |  |  |  |  |     |  |  |  |  |  |  |  |  |  |     |  |  |  |  |  |  |  |  |  |     |  |  |  |  |  |  |  |  |  |     |  |  |  |  |  |  |  |  |  |     |  |  |  |  |  |  |  |  |  |     |  |  |  |  |  |  |  |  |  |     |  |  |  |  |  |  |  |  |  |     |  |  |  |  |  |  |  |  |  |     |  |  |  |  |  |  |  |  |  |     |  |  |  |  |  |  |  |  |  |     |  |  |  |  |  |  |  |  |  |     |  |  |  |  |  |  |  |  |  |     |  |  |  |  |  |  |  |  |  |     |  |  |  |  |  |  |  |  |  |     |  |  |  |  |  |  |  |  |  |      |  |  |  |  |  |  |  |  |  |    |                    |  |  |  |  |  |  |  |    |
| Т94                      |                                                                                                                                                                                                                                                                                                                                                                                                                                                                                                                                                                                                                                                                                                                                                                                                                                                                                                                                                                                                                                                                                                                                                                                                                                                                                                                                                                                                                                                                                                                                                                                                                                                                                                                                                                                                                                                                                                                                                                                                                                                                                                                                                                                                                                                                                                                                                                                                                                                                                                                                                                                                                                                                                                                                                                                                                                                                                                                                                                                                                                                                                                                                                                                                                                                                                                                                                                                                                                                                                                                                                                                                                                                                                                                                                                                                                                                                                                                                                                                                                                                                                                                                                                                                                                                                                                                                                                                                                                                                                                                                                                                                                                                                                                                                                                                                                                                                                                                                                                                                                                                                                                                                                                                                                                                                                                                                                                                                                                                                                                                                                                                                                                                                                                                                                                                                                                                                                                                                                                                                                                                                                                                                                                                                                                                                                                                                                                                                                                                                                                                                                                                                                                                                                                                                                                                                                                                                                                                                                                                                                                                                                                                                                                                                                                                                                                                                                                                                                                                                                                                                                                                                                                                                                                                                                                                                                                        |                        |  |           |     |      |                              |                           |                  |  |  |       |  |  |  |  |  |  |  |  |  |       |  |  |  |  |  |  |  |  |  |       |  |  |  |  |  |  |  |  |  |  |  |  |  |  |  |  |                              |   |   |             |            |  |  |  |  |  |            |                           |                  |          |  |  |  |  |  |  |  |  |  |          |  |  |  |  |  |  |  |  |  |          |  |  |  |  |  |  |  |   |   |  |  |  |  |  |  |  |       |  |  |                       |  |          |  |           |    |    |                  |  |    |                       |  |                    |  |     |    |      |            |  |       |                          |  |                     |  |    |    |      |      |     |  |      |  |  |  |     |     |    |         |                          |  |   |  |  |  |  |  |  |  |  |  |     |                                             |  |  |  |  |  |  |  |  |     |                                           |  |  |  |  |  |  |  |  |     |                                                  |  |  |  |  |  |  |   |     |     |                                     |  |  |  |  |  |  |  |  |     |                                     |  |  |  |  |  |  |  |  |     |  |  |  |  |  |  |  |  |  |     |                                                             |  |  |  |  |  |  |    |     |     |                                   |  |  |  |  |  |  |  |  |     |  |  |  |  |  |  |  |  |  |     |                                                                                                        |  |  |  |  |  |  |      |     |     |                                           |  |  |  |  |  |  |  |  |     |                                       |  |  |  |  |  |  |  |  |     |                                       |  |  |  |  |  |  |  |  |     |  |  |  |  |  |  |  |  |  |     |  |  |  |  |  |  |  |  |  |     |  |  |  |  |  |  |  |  |  |     |  |  |  |  |  |  |  |  |  |     |  |  |  |  |  |  |  |  |  |     |  |  |  |  |  |  |  |  |  |     |  |  |  |  |  |  |  |  |  |     |  |  |  |  |  |  |  |  |  |     |  |  |  |  |  |  |  |  |  |     |  |  |  |  |  |  |  |  |  |     |  |  |  |  |  |  |  |  |  |     |  |  |  |  |  |  |  |  |  |     |  |  |  |  |  |  |  |  |  |     |  |  |  |  |  |  |  |  |  |     |  |  |  |  |  |  |  |  |  |     |  |  |  |  |  |  |  |  |  |     |  |  |  |  |  |  |  |  |  |     |  |  |  |  |  |  |  |  |  |     |  |  |  |  |  |  |  |  |  |     |  |  |  |  |  |  |  |  |  |     |  |  |  |  |  |  |  |  |  |     |  |  |  |  |  |  |  |  |  |     |  |  |  |  |  |  |  |  |  |     |  |  |  |  |  |  |  |  |  |     |  |  |  |  |  |  |  |  |  |     |  |  |  |  |  |  |  |  |  |     |  |  |  |  |  |  |  |  |  |     |  |  |  |  |  |  |  |  |  |     |  |  |  |  |  |  |  |  |  |     |  |  |  |  |  |  |  |  |  |     |  |  |  |  |  |  |  |  |  |     |  |  |  |  |  |  |  |  |  |     |  |  |  |  |  |  |  |  |  |     |  |  |  |  |  |  |  |  |  |     |  |  |  |  |  |  |  |  |  |     |  |  |  |  |  |  |  |  |  |     |  |  |  |  |  |  |  |  |  |     |  |  |  |  |  |  |  |  |  |     |  |  |  |  |  |  |  |  |  |     |  |  |  |  |  |  |  |  |  |     |  |  |  |  |  |  |  |  |  |     |  |  |  |  |  |  |  |  |  |     |  |  |  |  |  |  |  |  |  |     |  |  |  |  |  |  |  |  |  |     |  |  |  |  |  |  |  |  |  |     |  |  |  |  |  |  |  |  |  |     |  |  |  |  |  |  |  |  |  |     |  |  |  |  |  |  |  |  |  |     |  |  |  |  |  |  |  |  |  |     |  |  |  |  |  |  |  |  |  |     |  |  |  |  |  |  |  |  |  |     |  |  |  |  |  |  |  |  |  |     |  |  |  |  |  |  |  |  |  |     |  |  |  |  |  |  |  |  |  |     |  |  |  |  |  |  |  |  |  |     |  |  |  |  |  |  |  |  |  |     |  |  |  |  |  |  |  |  |  |     |  |  |  |  |  |  |  |  |  |     |  |  |  |  |  |  |  |  |  |     |  |  |  |  |  |  |  |  |  |     |  |  |  |  |  |  |  |  |  |     |  |  |  |  |  |  |  |  |  |     |  |  |  |  |  |  |  |  |  |     |  |  |  |  |  |  |  |  |  |     |  |  |  |  |  |  |  |  |  |     |  |  |  |  |  |  |  |  |  |     |  |  |  |  |  |  |  |  |  |     |  |  |  |  |  |  |  |  |  |     |  |  |  |  |  |  |  |  |  |     |  |  |  |  |  |  |  |  |  |     |  |  |  |  |  |  |  |  |  |     |  |  |  |  |  |  |  |  |  |     |  |  |  |  |  |  |  |  |  |     |  |  |  |  |  |  |  |  |  |     |  |  |  |  |  |  |  |  |  |     |  |  |  |  |  |  |  |  |  |     |  |  |  |  |  |  |  |  |  |     |  |  |  |  |  |  |  |  |  |     |  |  |  |  |  |  |  |  |  |     |  |  |  |  |  |  |  |  |  |     |  |  |  |  |  |  |  |  |  |     |  |  |  |  |  |  |  |  |  |     |  |  |  |  |  |  |  |  |  |     |  |  |  |  |  |  |  |  |  |     |  |  |  |  |  |  |  |  |  |     |  |  |  |  |  |  |  |  |  |      |  |  |  |  |  |  |  |  |  |    |                    |  |  |  |  |  |  |  |    |
| Т95                      |                                                                                                                                                                                                                                                                                                                                                                                                                                                                                                                                                                                                                                                                                                                                                                                                                                                                                                                                                                                                                                                                                                                                                                                                                                                                                                                                                                                                                                                                                                                                                                                                                                                                                                                                                                                                                                                                                                                                                                                                                                                                                                                                                                                                                                                                                                                                                                                                                                                                                                                                                                                                                                                                                                                                                                                                                                                                                                                                                                                                                                                                                                                                                                                                                                                                                                                                                                                                                                                                                                                                                                                                                                                                                                                                                                                                                                                                                                                                                                                                                                                                                                                                                                                                                                                                                                                                                                                                                                                                                                                                                                                                                                                                                                                                                                                                                                                                                                                                                                                                                                                                                                                                                                                                                                                                                                                                                                                                                                                                                                                                                                                                                                                                                                                                                                                                                                                                                                                                                                                                                                                                                                                                                                                                                                                                                                                                                                                                                                                                                                                                                                                                                                                                                                                                                                                                                                                                                                                                                                                                                                                                                                                                                                                                                                                                                                                                                                                                                                                                                                                                                                                                                                                                                                                                                                                                                                        |                        |  |           |     |      |                              |                           |                  |  |  |       |  |  |  |  |  |  |  |  |  |       |  |  |  |  |  |  |  |  |  |       |  |  |  |  |  |  |  |  |  |  |  |  |  |  |  |  |                              |   |   |             |            |  |  |  |  |  |            |                           |                  |          |  |  |  |  |  |  |  |  |  |          |  |  |  |  |  |  |  |  |  |          |  |  |  |  |  |  |  |   |   |  |  |  |  |  |  |  |       |  |  |                       |  |          |  |           |    |    |                  |  |    |                       |  |                    |  |     |    |      |            |  |       |                          |  |                     |  |    |    |      |      |     |  |      |  |  |  |     |     |    |         |                          |  |   |  |  |  |  |  |  |  |  |  |     |                                             |  |  |  |  |  |  |  |  |     |                                           |  |  |  |  |  |  |  |  |     |                                                  |  |  |  |  |  |  |   |     |     |                                     |  |  |  |  |  |  |  |  |     |                                     |  |  |  |  |  |  |  |  |     |  |  |  |  |  |  |  |  |  |     |                                                             |  |  |  |  |  |  |    |     |     |                                   |  |  |  |  |  |  |  |  |     |  |  |  |  |  |  |  |  |  |     |                                                                                                        |  |  |  |  |  |  |      |     |     |                                           |  |  |  |  |  |  |  |  |     |                                       |  |  |  |  |  |  |  |  |     |                                       |  |  |  |  |  |  |  |  |     |  |  |  |  |  |  |  |  |  |     |  |  |  |  |  |  |  |  |  |     |  |  |  |  |  |  |  |  |  |     |  |  |  |  |  |  |  |  |  |     |  |  |  |  |  |  |  |  |  |     |  |  |  |  |  |  |  |  |  |     |  |  |  |  |  |  |  |  |  |     |  |  |  |  |  |  |  |  |  |     |  |  |  |  |  |  |  |  |  |     |  |  |  |  |  |  |  |  |  |     |  |  |  |  |  |  |  |  |  |     |  |  |  |  |  |  |  |  |  |     |  |  |  |  |  |  |  |  |  |     |  |  |  |  |  |  |  |  |  |     |  |  |  |  |  |  |  |  |  |     |  |  |  |  |  |  |  |  |  |     |  |  |  |  |  |  |  |  |  |     |  |  |  |  |  |  |  |  |  |     |  |  |  |  |  |  |  |  |  |     |  |  |  |  |  |  |  |  |  |     |  |  |  |  |  |  |  |  |  |     |  |  |  |  |  |  |  |  |  |     |  |  |  |  |  |  |  |  |  |     |  |  |  |  |  |  |  |  |  |     |  |  |  |  |  |  |  |  |  |     |  |  |  |  |  |  |  |  |  |     |  |  |  |  |  |  |  |  |  |     |  |  |  |  |  |  |  |  |  |     |  |  |  |  |  |  |  |  |  |     |  |  |  |  |  |  |  |  |  |     |  |  |  |  |  |  |  |  |  |     |  |  |  |  |  |  |  |  |  |     |  |  |  |  |  |  |  |  |  |     |  |  |  |  |  |  |  |  |  |     |  |  |  |  |  |  |  |  |  |     |  |  |  |  |  |  |  |  |  |     |  |  |  |  |  |  |  |  |  |     |  |  |  |  |  |  |  |  |  |     |  |  |  |  |  |  |  |  |  |     |  |  |  |  |  |  |  |  |  |     |  |  |  |  |  |  |  |  |  |     |  |  |  |  |  |  |  |  |  |     |  |  |  |  |  |  |  |  |  |     |  |  |  |  |  |  |  |  |  |     |  |  |  |  |  |  |  |  |  |     |  |  |  |  |  |  |  |  |  |     |  |  |  |  |  |  |  |  |  |     |  |  |  |  |  |  |  |  |  |     |  |  |  |  |  |  |  |  |  |     |  |  |  |  |  |  |  |  |  |     |  |  |  |  |  |  |  |  |  |     |  |  |  |  |  |  |  |  |  |     |  |  |  |  |  |  |  |  |  |     |  |  |  |  |  |  |  |  |  |     |  |  |  |  |  |  |  |  |  |     |  |  |  |  |  |  |  |  |  |     |  |  |  |  |  |  |  |  |  |     |  |  |  |  |  |  |  |  |  |     |  |  |  |  |  |  |  |  |  |     |  |  |  |  |  |  |  |  |  |     |  |  |  |  |  |  |  |  |  |     |  |  |  |  |  |  |  |  |  |     |  |  |  |  |  |  |  |  |  |     |  |  |  |  |  |  |  |  |  |     |  |  |  |  |  |  |  |  |  |     |  |  |  |  |  |  |  |  |  |     |  |  |  |  |  |  |  |  |  |     |  |  |  |  |  |  |  |  |  |     |  |  |  |  |  |  |  |  |  |     |  |  |  |  |  |  |  |  |  |     |  |  |  |  |  |  |  |  |  |     |  |  |  |  |  |  |  |  |  |     |  |  |  |  |  |  |  |  |  |     |  |  |  |  |  |  |  |  |  |     |  |  |  |  |  |  |  |  |  |     |  |  |  |  |  |  |  |  |  |     |  |  |  |  |  |  |  |  |  |     |  |  |  |  |  |  |  |  |  |     |  |  |  |  |  |  |  |  |  |     |  |  |  |  |  |  |  |  |  |     |  |  |  |  |  |  |  |  |  |     |  |  |  |  |  |  |  |  |  |     |  |  |  |  |  |  |  |  |  |     |  |  |  |  |  |  |  |  |  |     |  |  |  |  |  |  |  |  |  |     |  |  |  |  |  |  |  |  |  |      |  |  |  |  |  |  |  |  |  |    |                    |  |  |  |  |  |  |  |    |
| Т96                      |                                                                                                                                                                                                                                                                                                                                                                                                                                                                                                                                                                                                                                                                                                                                                                                                                                                                                                                                                                                                                                                                                                                                                                                                                                                                                                                                                                                                                                                                                                                                                                                                                                                                                                                                                                                                                                                                                                                                                                                                                                                                                                                                                                                                                                                                                                                                                                                                                                                                                                                                                                                                                                                                                                                                                                                                                                                                                                                                                                                                                                                                                                                                                                                                                                                                                                                                                                                                                                                                                                                                                                                                                                                                                                                                                                                                                                                                                                                                                                                                                                                                                                                                                                                                                                                                                                                                                                                                                                                                                                                                                                                                                                                                                                                                                                                                                                                                                                                                                                                                                                                                                                                                                                                                                                                                                                                                                                                                                                                                                                                                                                                                                                                                                                                                                                                                                                                                                                                                                                                                                                                                                                                                                                                                                                                                                                                                                                                                                                                                                                                                                                                                                                                                                                                                                                                                                                                                                                                                                                                                                                                                                                                                                                                                                                                                                                                                                                                                                                                                                                                                                                                                                                                                                                                                                                                                                                        |                        |  |           |     |      |                              |                           |                  |  |  |       |  |  |  |  |  |  |  |  |  |       |  |  |  |  |  |  |  |  |  |       |  |  |  |  |  |  |  |  |  |  |  |  |  |  |  |  |                              |   |   |             |            |  |  |  |  |  |            |                           |                  |          |  |  |  |  |  |  |  |  |  |          |  |  |  |  |  |  |  |  |  |          |  |  |  |  |  |  |  |   |   |  |  |  |  |  |  |  |       |  |  |                       |  |          |  |           |    |    |                  |  |    |                       |  |                    |  |     |    |      |            |  |       |                          |  |                     |  |    |    |      |      |     |  |      |  |  |  |     |     |    |         |                          |  |   |  |  |  |  |  |  |  |  |  |     |                                             |  |  |  |  |  |  |  |  |     |                                           |  |  |  |  |  |  |  |  |     |                                                  |  |  |  |  |  |  |   |     |     |                                     |  |  |  |  |  |  |  |  |     |                                     |  |  |  |  |  |  |  |  |     |  |  |  |  |  |  |  |  |  |     |                                                             |  |  |  |  |  |  |    |     |     |                                   |  |  |  |  |  |  |  |  |     |  |  |  |  |  |  |  |  |  |     |                                                                                                        |  |  |  |  |  |  |      |     |     |                                           |  |  |  |  |  |  |  |  |     |                                       |  |  |  |  |  |  |  |  |     |                                       |  |  |  |  |  |  |  |  |     |  |  |  |  |  |  |  |  |  |     |  |  |  |  |  |  |  |  |  |     |  |  |  |  |  |  |  |  |  |     |  |  |  |  |  |  |  |  |  |     |  |  |  |  |  |  |  |  |  |     |  |  |  |  |  |  |  |  |  |     |  |  |  |  |  |  |  |  |  |     |  |  |  |  |  |  |  |  |  |     |  |  |  |  |  |  |  |  |  |     |  |  |  |  |  |  |  |  |  |     |  |  |  |  |  |  |  |  |  |     |  |  |  |  |  |  |  |  |  |     |  |  |  |  |  |  |  |  |  |     |  |  |  |  |  |  |  |  |  |     |  |  |  |  |  |  |  |  |  |     |  |  |  |  |  |  |  |  |  |     |  |  |  |  |  |  |  |  |  |     |  |  |  |  |  |  |  |  |  |     |  |  |  |  |  |  |  |  |  |     |  |  |  |  |  |  |  |  |  |     |  |  |  |  |  |  |  |  |  |     |  |  |  |  |  |  |  |  |  |     |  |  |  |  |  |  |  |  |  |     |  |  |  |  |  |  |  |  |  |     |  |  |  |  |  |  |  |  |  |     |  |  |  |  |  |  |  |  |  |     |  |  |  |  |  |  |  |  |  |     |  |  |  |  |  |  |  |  |  |     |  |  |  |  |  |  |  |  |  |     |  |  |  |  |  |  |  |  |  |     |  |  |  |  |  |  |  |  |  |     |  |  |  |  |  |  |  |  |  |     |  |  |  |  |  |  |  |  |  |     |  |  |  |  |  |  |  |  |  |     |  |  |  |  |  |  |  |  |  |     |  |  |  |  |  |  |  |  |  |     |  |  |  |  |  |  |  |  |  |     |  |  |  |  |  |  |  |  |  |     |  |  |  |  |  |  |  |  |  |     |  |  |  |  |  |  |  |  |  |     |  |  |  |  |  |  |  |  |  |     |  |  |  |  |  |  |  |  |  |     |  |  |  |  |  |  |  |  |  |     |  |  |  |  |  |  |  |  |  |     |  |  |  |  |  |  |  |  |  |     |  |  |  |  |  |  |  |  |  |     |  |  |  |  |  |  |  |  |  |     |  |  |  |  |  |  |  |  |  |     |  |  |  |  |  |  |  |  |  |     |  |  |  |  |  |  |  |  |  |     |  |  |  |  |  |  |  |  |  |     |  |  |  |  |  |  |  |  |  |     |  |  |  |  |  |  |  |  |  |     |  |  |  |  |  |  |  |  |  |     |  |  |  |  |  |  |  |  |  |     |  |  |  |  |  |  |  |  |  |     |  |  |  |  |  |  |  |  |  |     |  |  |  |  |  |  |  |  |  |     |  |  |  |  |  |  |  |  |  |     |  |  |  |  |  |  |  |  |  |     |  |  |  |  |  |  |  |  |  |     |  |  |  |  |  |  |  |  |  |     |  |  |  |  |  |  |  |  |  |     |  |  |  |  |  |  |  |  |  |     |  |  |  |  |  |  |  |  |  |     |  |  |  |  |  |  |  |  |  |     |  |  |  |  |  |  |  |  |  |     |  |  |  |  |  |  |  |  |  |     |  |  |  |  |  |  |  |  |  |     |  |  |  |  |  |  |  |  |  |     |  |  |  |  |  |  |  |  |  |     |  |  |  |  |  |  |  |  |  |     |  |  |  |  |  |  |  |  |  |     |  |  |  |  |  |  |  |  |  |     |  |  |  |  |  |  |  |  |  |     |  |  |  |  |  |  |  |  |  |     |  |  |  |  |  |  |  |  |  |     |  |  |  |  |  |  |  |  |  |     |  |  |  |  |  |  |  |  |  |     |  |  |  |  |  |  |  |  |  |     |  |  |  |  |  |  |  |  |  |     |  |  |  |  |  |  |  |  |  |     |  |  |  |  |  |  |  |  |  |     |  |  |  |  |  |  |  |  |  |     |  |  |  |  |  |  |  |  |  |     |  |  |  |  |  |  |  |  |  |      |  |  |  |  |  |  |  |  |  |    |                    |  |  |  |  |  |  |  |    |
| Т97                      |                                                                                                                                                                                                                                                                                                                                                                                                                                                                                                                                                                                                                                                                                                                                                                                                                                                                                                                                                                                                                                                                                                                                                                                                                                                                                                                                                                                                                                                                                                                                                                                                                                                                                                                                                                                                                                                                                                                                                                                                                                                                                                                                                                                                                                                                                                                                                                                                                                                                                                                                                                                                                                                                                                                                                                                                                                                                                                                                                                                                                                                                                                                                                                                                                                                                                                                                                                                                                                                                                                                                                                                                                                                                                                                                                                                                                                                                                                                                                                                                                                                                                                                                                                                                                                                                                                                                                                                                                                                                                                                                                                                                                                                                                                                                                                                                                                                                                                                                                                                                                                                                                                                                                                                                                                                                                                                                                                                                                                                                                                                                                                                                                                                                                                                                                                                                                                                                                                                                                                                                                                                                                                                                                                                                                                                                                                                                                                                                                                                                                                                                                                                                                                                                                                                                                                                                                                                                                                                                                                                                                                                                                                                                                                                                                                                                                                                                                                                                                                                                                                                                                                                                                                                                                                                                                                                                                                        |                        |  |           |     |      |                              |                           |                  |  |  |       |  |  |  |  |  |  |  |  |  |       |  |  |  |  |  |  |  |  |  |       |  |  |  |  |  |  |  |  |  |  |  |  |  |  |  |  |                              |   |   |             |            |  |  |  |  |  |            |                           |                  |          |  |  |  |  |  |  |  |  |  |          |  |  |  |  |  |  |  |  |  |          |  |  |  |  |  |  |  |   |   |  |  |  |  |  |  |  |       |  |  |                       |  |          |  |           |    |    |                  |  |    |                       |  |                    |  |     |    |      |            |  |       |                          |  |                     |  |    |    |      |      |     |  |      |  |  |  |     |     |    |         |                          |  |   |  |  |  |  |  |  |  |  |  |     |                                             |  |  |  |  |  |  |  |  |     |                                           |  |  |  |  |  |  |  |  |     |                                                  |  |  |  |  |  |  |   |     |     |                                     |  |  |  |  |  |  |  |  |     |                                     |  |  |  |  |  |  |  |  |     |  |  |  |  |  |  |  |  |  |     |                                                             |  |  |  |  |  |  |    |     |     |                                   |  |  |  |  |  |  |  |  |     |  |  |  |  |  |  |  |  |  |     |                                                                                                        |  |  |  |  |  |  |      |     |     |                                           |  |  |  |  |  |  |  |  |     |                                       |  |  |  |  |  |  |  |  |     |                                       |  |  |  |  |  |  |  |  |     |  |  |  |  |  |  |  |  |  |     |  |  |  |  |  |  |  |  |  |     |  |  |  |  |  |  |  |  |  |     |  |  |  |  |  |  |  |  |  |     |  |  |  |  |  |  |  |  |  |     |  |  |  |  |  |  |  |  |  |     |  |  |  |  |  |  |  |  |  |     |  |  |  |  |  |  |  |  |  |     |  |  |  |  |  |  |  |  |  |     |  |  |  |  |  |  |  |  |  |     |  |  |  |  |  |  |  |  |  |     |  |  |  |  |  |  |  |  |  |     |  |  |  |  |  |  |  |  |  |     |  |  |  |  |  |  |  |  |  |     |  |  |  |  |  |  |  |  |  |     |  |  |  |  |  |  |  |  |  |     |  |  |  |  |  |  |  |  |  |     |  |  |  |  |  |  |  |  |  |     |  |  |  |  |  |  |  |  |  |     |  |  |  |  |  |  |  |  |  |     |  |  |  |  |  |  |  |  |  |     |  |  |  |  |  |  |  |  |  |     |  |  |  |  |  |  |  |  |  |     |  |  |  |  |  |  |  |  |  |     |  |  |  |  |  |  |  |  |  |     |  |  |  |  |  |  |  |  |  |     |  |  |  |  |  |  |  |  |  |     |  |  |  |  |  |  |  |  |  |     |  |  |  |  |  |  |  |  |  |     |  |  |  |  |  |  |  |  |  |     |  |  |  |  |  |  |  |  |  |     |  |  |  |  |  |  |  |  |  |     |  |  |  |  |  |  |  |  |  |     |  |  |  |  |  |  |  |  |  |     |  |  |  |  |  |  |  |  |  |     |  |  |  |  |  |  |  |  |  |     |  |  |  |  |  |  |  |  |  |     |  |  |  |  |  |  |  |  |  |     |  |  |  |  |  |  |  |  |  |     |  |  |  |  |  |  |  |  |  |     |  |  |  |  |  |  |  |  |  |     |  |  |  |  |  |  |  |  |  |     |  |  |  |  |  |  |  |  |  |     |  |  |  |  |  |  |  |  |  |     |  |  |  |  |  |  |  |  |  |     |  |  |  |  |  |  |  |  |  |     |  |  |  |  |  |  |  |  |  |     |  |  |  |  |  |  |  |  |  |     |  |  |  |  |  |  |  |  |  |     |  |  |  |  |  |  |  |  |  |     |  |  |  |  |  |  |  |  |  |     |  |  |  |  |  |  |  |  |  |     |  |  |  |  |  |  |  |  |  |     |  |  |  |  |  |  |  |  |  |     |  |  |  |  |  |  |  |  |  |     |  |  |  |  |  |  |  |  |  |     |  |  |  |  |  |  |  |  |  |     |  |  |  |  |  |  |  |  |  |     |  |  |  |  |  |  |  |  |  |     |  |  |  |  |  |  |  |  |  |     |  |  |  |  |  |  |  |  |  |     |  |  |  |  |  |  |  |  |  |     |  |  |  |  |  |  |  |  |  |     |  |  |  |  |  |  |  |  |  |     |  |  |  |  |  |  |  |  |  |     |  |  |  |  |  |  |  |  |  |     |  |  |  |  |  |  |  |  |  |     |  |  |  |  |  |  |  |  |  |     |  |  |  |  |  |  |  |  |  |     |  |  |  |  |  |  |  |  |  |     |  |  |  |  |  |  |  |  |  |     |  |  |  |  |  |  |  |  |  |     |  |  |  |  |  |  |  |  |  |     |  |  |  |  |  |  |  |  |  |     |  |  |  |  |  |  |  |  |  |     |  |  |  |  |  |  |  |  |  |     |  |  |  |  |  |  |  |  |  |     |  |  |  |  |  |  |  |  |  |     |  |  |  |  |  |  |  |  |  |     |  |  |  |  |  |  |  |  |  |     |  |  |  |  |  |  |  |  |  |     |  |  |  |  |  |  |  |  |  |     |  |  |  |  |  |  |  |  |  |     |  |  |  |  |  |  |  |  |  |     |  |  |  |  |  |  |  |  |  |     |  |  |  |  |  |  |  |  |  |      |  |  |  |  |  |  |  |  |  |    |                    |  |  |  |  |  |  |  |    |
| Т98                      |                                                                                                                                                                                                                                                                                                                                                                                                                                                                                                                                                                                                                                                                                                                                                                                                                                                                                                                                                                                                                                                                                                                                                                                                                                                                                                                                                                                                                                                                                                                                                                                                                                                                                                                                                                                                                                                                                                                                                                                                                                                                                                                                                                                                                                                                                                                                                                                                                                                                                                                                                                                                                                                                                                                                                                                                                                                                                                                                                                                                                                                                                                                                                                                                                                                                                                                                                                                                                                                                                                                                                                                                                                                                                                                                                                                                                                                                                                                                                                                                                                                                                                                                                                                                                                                                                                                                                                                                                                                                                                                                                                                                                                                                                                                                                                                                                                                                                                                                                                                                                                                                                                                                                                                                                                                                                                                                                                                                                                                                                                                                                                                                                                                                                                                                                                                                                                                                                                                                                                                                                                                                                                                                                                                                                                                                                                                                                                                                                                                                                                                                                                                                                                                                                                                                                                                                                                                                                                                                                                                                                                                                                                                                                                                                                                                                                                                                                                                                                                                                                                                                                                                                                                                                                                                                                                                                                                        |                        |  |           |     |      |                              |                           |                  |  |  |       |  |  |  |  |  |  |  |  |  |       |  |  |  |  |  |  |  |  |  |       |  |  |  |  |  |  |  |  |  |  |  |  |  |  |  |  |                              |   |   |             |            |  |  |  |  |  |            |                           |                  |          |  |  |  |  |  |  |  |  |  |          |  |  |  |  |  |  |  |  |  |          |  |  |  |  |  |  |  |   |   |  |  |  |  |  |  |  |       |  |  |                       |  |          |  |           |    |    |                  |  |    |                       |  |                    |  |     |    |      |            |  |       |                          |  |                     |  |    |    |      |      |     |  |      |  |  |  |     |     |    |         |                          |  |   |  |  |  |  |  |  |  |  |  |     |                                             |  |  |  |  |  |  |  |  |     |                                           |  |  |  |  |  |  |  |  |     |                                                  |  |  |  |  |  |  |   |     |     |                                     |  |  |  |  |  |  |  |  |     |                                     |  |  |  |  |  |  |  |  |     |  |  |  |  |  |  |  |  |  |     |                                                             |  |  |  |  |  |  |    |     |     |                                   |  |  |  |  |  |  |  |  |     |  |  |  |  |  |  |  |  |  |     |                                                                                                        |  |  |  |  |  |  |      |     |     |                                           |  |  |  |  |  |  |  |  |     |                                       |  |  |  |  |  |  |  |  |     |                                       |  |  |  |  |  |  |  |  |     |  |  |  |  |  |  |  |  |  |     |  |  |  |  |  |  |  |  |  |     |  |  |  |  |  |  |  |  |  |     |  |  |  |  |  |  |  |  |  |     |  |  |  |  |  |  |  |  |  |     |  |  |  |  |  |  |  |  |  |     |  |  |  |  |  |  |  |  |  |     |  |  |  |  |  |  |  |  |  |     |  |  |  |  |  |  |  |  |  |     |  |  |  |  |  |  |  |  |  |     |  |  |  |  |  |  |  |  |  |     |  |  |  |  |  |  |  |  |  |     |  |  |  |  |  |  |  |  |  |     |  |  |  |  |  |  |  |  |  |     |  |  |  |  |  |  |  |  |  |     |  |  |  |  |  |  |  |  |  |     |  |  |  |  |  |  |  |  |  |     |  |  |  |  |  |  |  |  |  |     |  |  |  |  |  |  |  |  |  |     |  |  |  |  |  |  |  |  |  |     |  |  |  |  |  |  |  |  |  |     |  |  |  |  |  |  |  |  |  |     |  |  |  |  |  |  |  |  |  |     |  |  |  |  |  |  |  |  |  |     |  |  |  |  |  |  |  |  |  |     |  |  |  |  |  |  |  |  |  |     |  |  |  |  |  |  |  |  |  |     |  |  |  |  |  |  |  |  |  |     |  |  |  |  |  |  |  |  |  |     |  |  |  |  |  |  |  |  |  |     |  |  |  |  |  |  |  |  |  |     |  |  |  |  |  |  |  |  |  |     |  |  |  |  |  |  |  |  |  |     |  |  |  |  |  |  |  |  |  |     |  |  |  |  |  |  |  |  |  |     |  |  |  |  |  |  |  |  |  |     |  |  |  |  |  |  |  |  |  |     |  |  |  |  |  |  |  |  |  |     |  |  |  |  |  |  |  |  |  |     |  |  |  |  |  |  |  |  |  |     |  |  |  |  |  |  |  |  |  |     |  |  |  |  |  |  |  |  |  |     |  |  |  |  |  |  |  |  |  |     |  |  |  |  |  |  |  |  |  |     |  |  |  |  |  |  |  |  |  |     |  |  |  |  |  |  |  |  |  |     |  |  |  |  |  |  |  |  |  |     |  |  |  |  |  |  |  |  |  |     |  |  |  |  |  |  |  |  |  |     |  |  |  |  |  |  |  |  |  |     |  |  |  |  |  |  |  |  |  |     |  |  |  |  |  |  |  |  |  |     |  |  |  |  |  |  |  |  |  |     |  |  |  |  |  |  |  |  |  |     |  |  |  |  |  |  |  |  |  |     |  |  |  |  |  |  |  |  |  |     |  |  |  |  |  |  |  |  |  |     |  |  |  |  |  |  |  |  |  |     |  |  |  |  |  |  |  |  |  |     |  |  |  |  |  |  |  |  |  |     |  |  |  |  |  |  |  |  |  |     |  |  |  |  |  |  |  |  |  |     |  |  |  |  |  |  |  |  |  |     |  |  |  |  |  |  |  |  |  |     |  |  |  |  |  |  |  |  |  |     |  |  |  |  |  |  |  |  |  |     |  |  |  |  |  |  |  |  |  |     |  |  |  |  |  |  |  |  |  |     |  |  |  |  |  |  |  |  |  |     |  |  |  |  |  |  |  |  |  |     |  |  |  |  |  |  |  |  |  |     |  |  |  |  |  |  |  |  |  |     |  |  |  |  |  |  |  |  |  |     |  |  |  |  |  |  |  |  |  |     |  |  |  |  |  |  |  |  |  |     |  |  |  |  |  |  |  |  |  |     |  |  |  |  |  |  |  |  |  |     |  |  |  |  |  |  |  |  |  |     |  |  |  |  |  |  |  |  |  |     |  |  |  |  |  |  |  |  |  |     |  |  |  |  |  |  |  |  |  |     |  |  |  |  |  |  |  |  |  |     |  |  |  |  |  |  |  |  |  |     |  |  |  |  |  |  |  |  |  |     |  |  |  |  |  |  |  |  |  |     |  |  |  |  |  |  |  |  |  |      |  |  |  |  |  |  |  |  |  |    |                    |  |  |  |  |  |  |  |    |
| Т99                      |                                                                                                                                                                                                                                                                                                                                                                                                                                                                                                                                                                                                                                                                                                                                                                                                                                                                                                                                                                                                                                                                                                                                                                                                                                                                                                                                                                                                                                                                                                                                                                                                                                                                                                                                                                                                                                                                                                                                                                                                                                                                                                                                                                                                                                                                                                                                                                                                                                                                                                                                                                                                                                                                                                                                                                                                                                                                                                                                                                                                                                                                                                                                                                                                                                                                                                                                                                                                                                                                                                                                                                                                                                                                                                                                                                                                                                                                                                                                                                                                                                                                                                                                                                                                                                                                                                                                                                                                                                                                                                                                                                                                                                                                                                                                                                                                                                                                                                                                                                                                                                                                                                                                                                                                                                                                                                                                                                                                                                                                                                                                                                                                                                                                                                                                                                                                                                                                                                                                                                                                                                                                                                                                                                                                                                                                                                                                                                                                                                                                                                                                                                                                                                                                                                                                                                                                                                                                                                                                                                                                                                                                                                                                                                                                                                                                                                                                                                                                                                                                                                                                                                                                                                                                                                                                                                                                                                        |                        |  |           |     |      |                              |                           |                  |  |  |       |  |  |  |  |  |  |  |  |  |       |  |  |  |  |  |  |  |  |  |       |  |  |  |  |  |  |  |  |  |  |  |  |  |  |  |  |                              |   |   |             |            |  |  |  |  |  |            |                           |                  |          |  |  |  |  |  |  |  |  |  |          |  |  |  |  |  |  |  |  |  |          |  |  |  |  |  |  |  |   |   |  |  |  |  |  |  |  |       |  |  |                       |  |          |  |           |    |    |                  |  |    |                       |  |                    |  |     |    |      |            |  |       |                          |  |                     |  |    |    |      |      |     |  |      |  |  |  |     |     |    |         |                          |  |   |  |  |  |  |  |  |  |  |  |     |                                             |  |  |  |  |  |  |  |  |     |                                           |  |  |  |  |  |  |  |  |     |                                                  |  |  |  |  |  |  |   |     |     |                                     |  |  |  |  |  |  |  |  |     |                                     |  |  |  |  |  |  |  |  |     |  |  |  |  |  |  |  |  |  |     |                                                             |  |  |  |  |  |  |    |     |     |                                   |  |  |  |  |  |  |  |  |     |  |  |  |  |  |  |  |  |  |     |                                                                                                        |  |  |  |  |  |  |      |     |     |                                           |  |  |  |  |  |  |  |  |     |                                       |  |  |  |  |  |  |  |  |     |                                       |  |  |  |  |  |  |  |  |     |  |  |  |  |  |  |  |  |  |     |  |  |  |  |  |  |  |  |  |     |  |  |  |  |  |  |  |  |  |     |  |  |  |  |  |  |  |  |  |     |  |  |  |  |  |  |  |  |  |     |  |  |  |  |  |  |  |  |  |     |  |  |  |  |  |  |  |  |  |     |  |  |  |  |  |  |  |  |  |     |  |  |  |  |  |  |  |  |  |     |  |  |  |  |  |  |  |  |  |     |  |  |  |  |  |  |  |  |  |     |  |  |  |  |  |  |  |  |  |     |  |  |  |  |  |  |  |  |  |     |  |  |  |  |  |  |  |  |  |     |  |  |  |  |  |  |  |  |  |     |  |  |  |  |  |  |  |  |  |     |  |  |  |  |  |  |  |  |  |     |  |  |  |  |  |  |  |  |  |     |  |  |  |  |  |  |  |  |  |     |  |  |  |  |  |  |  |  |  |     |  |  |  |  |  |  |  |  |  |     |  |  |  |  |  |  |  |  |  |     |  |  |  |  |  |  |  |  |  |     |  |  |  |  |  |  |  |  |  |     |  |  |  |  |  |  |  |  |  |     |  |  |  |  |  |  |  |  |  |     |  |  |  |  |  |  |  |  |  |     |  |  |  |  |  |  |  |  |  |     |  |  |  |  |  |  |  |  |  |     |  |  |  |  |  |  |  |  |  |     |  |  |  |  |  |  |  |  |  |     |  |  |  |  |  |  |  |  |  |     |  |  |  |  |  |  |  |  |  |     |  |  |  |  |  |  |  |  |  |     |  |  |  |  |  |  |  |  |  |     |  |  |  |  |  |  |  |  |  |     |  |  |  |  |  |  |  |  |  |     |  |  |  |  |  |  |  |  |  |     |  |  |  |  |  |  |  |  |  |     |  |  |  |  |  |  |  |  |  |     |  |  |  |  |  |  |  |  |  |     |  |  |  |  |  |  |  |  |  |     |  |  |  |  |  |  |  |  |  |     |  |  |  |  |  |  |  |  |  |     |  |  |  |  |  |  |  |  |  |     |  |  |  |  |  |  |  |  |  |     |  |  |  |  |  |  |  |  |  |     |  |  |  |  |  |  |  |  |  |     |  |  |  |  |  |  |  |  |  |     |  |  |  |  |  |  |  |  |  |     |  |  |  |  |  |  |  |  |  |     |  |  |  |  |  |  |  |  |  |     |  |  |  |  |  |  |  |  |  |     |  |  |  |  |  |  |  |  |  |     |  |  |  |  |  |  |  |  |  |     |  |  |  |  |  |  |  |  |  |     |  |  |  |  |  |  |  |  |  |     |  |  |  |  |  |  |  |  |  |     |  |  |  |  |  |  |  |  |  |     |  |  |  |  |  |  |  |  |  |     |  |  |  |  |  |  |  |  |  |     |  |  |  |  |  |  |  |  |  |     |  |  |  |  |  |  |  |  |  |     |  |  |  |  |  |  |  |  |  |     |  |  |  |  |  |  |  |  |  |     |  |  |  |  |  |  |  |  |  |     |  |  |  |  |  |  |  |  |  |     |  |  |  |  |  |  |  |  |  |     |  |  |  |  |  |  |  |  |  |     |  |  |  |  |  |  |  |  |  |     |  |  |  |  |  |  |  |  |  |     |  |  |  |  |  |  |  |  |  |     |  |  |  |  |  |  |  |  |  |     |  |  |  |  |  |  |  |  |  |     |  |  |  |  |  |  |  |  |  |     |  |  |  |  |  |  |  |  |  |     |  |  |  |  |  |  |  |  |  |     |  |  |  |  |  |  |  |  |  |     |  |  |  |  |  |  |  |  |  |     |  |  |  |  |  |  |  |  |  |     |  |  |  |  |  |  |  |  |  |     |  |  |  |  |  |  |  |  |  |     |  |  |  |  |  |  |  |  |  |     |  |  |  |  |  |  |  |  |  |     |  |  |  |  |  |  |  |  |  |     |  |  |  |  |  |  |  |  |  |      |  |  |  |  |  |  |  |  |  |    |                    |  |  |  |  |  |  |  |    |
| Т100                     |                                                                                                                                                                                                                                                                                                                                                                                                                                                                                                                                                                                                                                                                                                                                                                                                                                                                                                                                                                                                                                                                                                                                                                                                                                                                                                                                                                                                                                                                                                                                                                                                                                                                                                                                                                                                                                                                                                                                                                                                                                                                                                                                                                                                                                                                                                                                                                                                                                                                                                                                                                                                                                                                                                                                                                                                                                                                                                                                                                                                                                                                                                                                                                                                                                                                                                                                                                                                                                                                                                                                                                                                                                                                                                                                                                                                                                                                                                                                                                                                                                                                                                                                                                                                                                                                                                                                                                                                                                                                                                                                                                                                                                                                                                                                                                                                                                                                                                                                                                                                                                                                                                                                                                                                                                                                                                                                                                                                                                                                                                                                                                                                                                                                                                                                                                                                                                                                                                                                                                                                                                                                                                                                                                                                                                                                                                                                                                                                                                                                                                                                                                                                                                                                                                                                                                                                                                                                                                                                                                                                                                                                                                                                                                                                                                                                                                                                                                                                                                                                                                                                                                                                                                                                                                                                                                                                                                        |                        |  |           |     |      |                              |                           |                  |  |  |       |  |  |  |  |  |  |  |  |  |       |  |  |  |  |  |  |  |  |  |       |  |  |  |  |  |  |  |  |  |  |  |  |  |  |  |  |                              |   |   |             |            |  |  |  |  |  |            |                           |                  |          |  |  |  |  |  |  |  |  |  |          |  |  |  |  |  |  |  |  |  |          |  |  |  |  |  |  |  |   |   |  |  |  |  |  |  |  |       |  |  |                       |  |          |  |           |    |    |                  |  |    |                       |  |                    |  |     |    |      |            |  |       |                          |  |                     |  |    |    |      |      |     |  |      |  |  |  |     |     |    |         |                          |  |   |  |  |  |  |  |  |  |  |  |     |                                             |  |  |  |  |  |  |  |  |     |                                           |  |  |  |  |  |  |  |  |     |                                                  |  |  |  |  |  |  |   |     |     |                                     |  |  |  |  |  |  |  |  |     |                                     |  |  |  |  |  |  |  |  |     |  |  |  |  |  |  |  |  |  |     |                                                             |  |  |  |  |  |  |    |     |     |                                   |  |  |  |  |  |  |  |  |     |  |  |  |  |  |  |  |  |  |     |                                                                                                        |  |  |  |  |  |  |      |     |     |                                           |  |  |  |  |  |  |  |  |     |                                       |  |  |  |  |  |  |  |  |     |                                       |  |  |  |  |  |  |  |  |     |  |  |  |  |  |  |  |  |  |     |  |  |  |  |  |  |  |  |  |     |  |  |  |  |  |  |  |  |  |     |  |  |  |  |  |  |  |  |  |     |  |  |  |  |  |  |  |  |  |     |  |  |  |  |  |  |  |  |  |     |  |  |  |  |  |  |  |  |  |     |  |  |  |  |  |  |  |  |  |     |  |  |  |  |  |  |  |  |  |     |  |  |  |  |  |  |  |  |  |     |  |  |  |  |  |  |  |  |  |     |  |  |  |  |  |  |  |  |  |     |  |  |  |  |  |  |  |  |  |     |  |  |  |  |  |  |  |  |  |     |  |  |  |  |  |  |  |  |  |     |  |  |  |  |  |  |  |  |  |     |  |  |  |  |  |  |  |  |  |     |  |  |  |  |  |  |  |  |  |     |  |  |  |  |  |  |  |  |  |     |  |  |  |  |  |  |  |  |  |     |  |  |  |  |  |  |  |  |  |     |  |  |  |  |  |  |  |  |  |     |  |  |  |  |  |  |  |  |  |     |  |  |  |  |  |  |  |  |  |     |  |  |  |  |  |  |  |  |  |     |  |  |  |  |  |  |  |  |  |     |  |  |  |  |  |  |  |  |  |     |  |  |  |  |  |  |  |  |  |     |  |  |  |  |  |  |  |  |  |     |  |  |  |  |  |  |  |  |  |     |  |  |  |  |  |  |  |  |  |     |  |  |  |  |  |  |  |  |  |     |  |  |  |  |  |  |  |  |  |     |  |  |  |  |  |  |  |  |  |     |  |  |  |  |  |  |  |  |  |     |  |  |  |  |  |  |  |  |  |     |  |  |  |  |  |  |  |  |  |     |  |  |  |  |  |  |  |  |  |     |  |  |  |  |  |  |  |  |  |     |  |  |  |  |  |  |  |  |  |     |  |  |  |  |  |  |  |  |  |     |  |  |  |  |  |  |  |  |  |     |  |  |  |  |  |  |  |  |  |     |  |  |  |  |  |  |  |  |  |     |  |  |  |  |  |  |  |  |  |     |  |  |  |  |  |  |  |  |  |     |  |  |  |  |  |  |  |  |  |     |  |  |  |  |  |  |  |  |  |     |  |  |  |  |  |  |  |  |  |     |  |  |  |  |  |  |  |  |  |     |  |  |  |  |  |  |  |  |  |     |  |  |  |  |  |  |  |  |  |     |  |  |  |  |  |  |  |  |  |     |  |  |  |  |  |  |  |  |  |     |  |  |  |  |  |  |  |  |  |     |  |  |  |  |  |  |  |  |  |     |  |  |  |  |  |  |  |  |  |     |  |  |  |  |  |  |  |  |  |     |  |  |  |  |  |  |  |  |  |     |  |  |  |  |  |  |  |  |  |     |  |  |  |  |  |  |  |  |  |     |  |  |  |  |  |  |  |  |  |     |  |  |  |  |  |  |  |  |  |     |  |  |  |  |  |  |  |  |  |     |  |  |  |  |  |  |  |  |  |     |  |  |  |  |  |  |  |  |  |     |  |  |  |  |  |  |  |  |  |     |  |  |  |  |  |  |  |  |  |     |  |  |  |  |  |  |  |  |  |     |  |  |  |  |  |  |  |  |  |     |  |  |  |  |  |  |  |  |  |     |  |  |  |  |  |  |  |  |  |     |  |  |  |  |  |  |  |  |  |     |  |  |  |  |  |  |  |  |  |     |  |  |  |  |  |  |  |  |  |     |  |  |  |  |  |  |  |  |  |     |  |  |  |  |  |  |  |  |  |     |  |  |  |  |  |  |  |  |  |     |  |  |  |  |  |  |  |  |  |     |  |  |  |  |  |  |  |  |  |     |  |  |  |  |  |  |  |  |  |     |  |  |  |  |  |  |  |  |  |     |  |  |  |  |  |  |  |  |  |     |  |  |  |  |  |  |  |  |  |     |  |  |  |  |  |  |  |  |  |     |  |  |  |  |  |  |  |  |  |      |  |  |  |  |  |  |  |  |  |    |                    |  |  |  |  |  |  |  |    |
| ОК                       | Операционная карта                                                                                                                                                                                                                                                                                                                                                                                                                                                                                                                                                                                                                                                                                                                                                                                                                                                                                                                                                                                                                                                                                                                                                                                                                                                                                                                                                                                                                                                                                                                                                                                                                                                                                                                                                                                                                                                                                                                                                                                                                                                                                                                                                                                                                                                                                                                                                                                                                                                                                                                                                                                                                                                                                                                                                                                                                                                                                                                                                                                                                                                                                                                                                                                                                                                                                                                                                                                                                                                                                                                                                                                                                                                                                                                                                                                                                                                                                                                                                                                                                                                                                                                                                                                                                                                                                                                                                                                                                                                                                                                                                                                                                                                                                                                                                                                                                                                                                                                                                                                                                                                                                                                                                                                                                                                                                                                                                                                                                                                                                                                                                                                                                                                                                                                                                                                                                                                                                                                                                                                                                                                                                                                                                                                                                                                                                                                                                                                                                                                                                                                                                                                                                                                                                                                                                                                                                                                                                                                                                                                                                                                                                                                                                                                                                                                                                                                                                                                                                                                                                                                                                                                                                                                                                                                                                                                                                     |                        |  |           |     |      |                              |                           | 11               |  |  |       |  |  |  |  |  |  |  |  |  |       |  |  |  |  |  |  |  |  |  |       |  |  |  |  |  |  |  |  |  |  |  |  |  |  |  |  |                              |   |   |             |            |  |  |  |  |  |            |                           |                  |          |  |  |  |  |  |  |  |  |  |          |  |  |  |  |  |  |  |  |  |          |  |  |  |  |  |  |  |   |   |  |  |  |  |  |  |  |       |  |  |                       |  |          |  |           |    |    |                  |  |    |                       |  |                    |  |     |    |      |            |  |       |                          |  |                     |  |    |    |      |      |     |  |      |  |  |  |     |     |    |         |                          |  |   |  |  |  |  |  |  |  |  |  |     |                                             |  |  |  |  |  |  |  |  |     |                                           |  |  |  |  |  |  |  |  |     |                                                  |  |  |  |  |  |  |   |     |     |                                     |  |  |  |  |  |  |  |  |     |                                     |  |  |  |  |  |  |  |  |     |  |  |  |  |  |  |  |  |  |     |                                                             |  |  |  |  |  |  |    |     |     |                                   |  |  |  |  |  |  |  |  |     |  |  |  |  |  |  |  |  |  |     |                                                                                                        |  |  |  |  |  |  |      |     |     |                                           |  |  |  |  |  |  |  |  |     |                                       |  |  |  |  |  |  |  |  |     |                                       |  |  |  |  |  |  |  |  |     |  |  |  |  |  |  |  |  |  |     |  |  |  |  |  |  |  |  |  |     |  |  |  |  |  |  |  |  |  |     |  |  |  |  |  |  |  |  |  |     |  |  |  |  |  |  |  |  |  |     |  |  |  |  |  |  |  |  |  |     |  |  |  |  |  |  |  |  |  |     |  |  |  |  |  |  |  |  |  |     |  |  |  |  |  |  |  |  |  |     |  |  |  |  |  |  |  |  |  |     |  |  |  |  |  |  |  |  |  |     |  |  |  |  |  |  |  |  |  |     |  |  |  |  |  |  |  |  |  |     |  |  |  |  |  |  |  |  |  |     |  |  |  |  |  |  |  |  |  |     |  |  |  |  |  |  |  |  |  |     |  |  |  |  |  |  |  |  |  |     |  |  |  |  |  |  |  |  |  |     |  |  |  |  |  |  |  |  |  |     |  |  |  |  |  |  |  |  |  |     |  |  |  |  |  |  |  |  |  |     |  |  |  |  |  |  |  |  |  |     |  |  |  |  |  |  |  |  |  |     |  |  |  |  |  |  |  |  |  |     |  |  |  |  |  |  |  |  |  |     |  |  |  |  |  |  |  |  |  |     |  |  |  |  |  |  |  |  |  |     |  |  |  |  |  |  |  |  |  |     |  |  |  |  |  |  |  |  |  |     |  |  |  |  |  |  |  |  |  |     |  |  |  |  |  |  |  |  |  |     |  |  |  |  |  |  |  |  |  |     |  |  |  |  |  |  |  |  |  |     |  |  |  |  |  |  |  |  |  |     |  |  |  |  |  |  |  |  |  |     |  |  |  |  |  |  |  |  |  |     |  |  |  |  |  |  |  |  |  |     |  |  |  |  |  |  |  |  |  |     |  |  |  |  |  |  |  |  |  |     |  |  |  |  |  |  |  |  |  |     |  |  |  |  |  |  |  |  |  |     |  |  |  |  |  |  |  |  |  |     |  |  |  |  |  |  |  |  |  |     |  |  |  |  |  |  |  |  |  |     |  |  |  |  |  |  |  |  |  |     |  |  |  |  |  |  |  |  |  |     |  |  |  |  |  |  |  |  |  |     |  |  |  |  |  |  |  |  |  |     |  |  |  |  |  |  |  |  |  |     |  |  |  |  |  |  |  |  |  |     |  |  |  |  |  |  |  |  |  |     |  |  |  |  |  |  |  |  |  |     |  |  |  |  |  |  |  |  |  |     |  |  |  |  |  |  |  |  |  |     |  |  |  |  |  |  |  |  |  |     |  |  |  |  |  |  |  |  |  |     |  |  |  |  |  |  |  |  |  |     |  |  |  |  |  |  |  |  |  |     |  |  |  |  |  |  |  |  |  |     |  |  |  |  |  |  |  |  |  |     |  |  |  |  |  |  |  |  |  |     |  |  |  |  |  |  |  |  |  |     |  |  |  |  |  |  |  |  |  |     |  |  |  |  |  |  |  |  |  |     |  |  |  |  |  |  |  |  |  |     |  |  |  |  |  |  |  |  |  |     |  |  |  |  |  |  |  |  |  |     |  |  |  |  |  |  |  |  |  |     |  |  |  |  |  |  |  |  |  |     |  |  |  |  |  |  |  |  |  |     |  |  |  |  |  |  |  |  |  |     |  |  |  |  |  |  |  |  |  |     |  |  |  |  |  |  |  |  |  |     |  |  |  |  |  |  |  |  |  |     |  |  |  |  |  |  |  |  |  |     |  |  |  |  |  |  |  |  |  |     |  |  |  |  |  |  |  |  |  |     |  |  |  |  |  |  |  |  |  |     |  |  |  |  |  |  |  |  |  |     |  |  |  |  |  |  |  |  |  |     |  |  |  |  |  |  |  |  |  |     |  |  |  |  |  |  |  |  |  |     |  |  |  |  |  |  |  |  |  |     |  |  |  |  |  |  |  |  |  |     |  |  |  |  |  |  |  |  |  |     |  |  |  |  |  |  |  |  |  |      |  |  |  |  |  |  |  |  |  |    |                    |  |  |  |  |  |  |  |    |



| ГОСТ 3105-86 Формат 2а |                                                                                                                                  |         |       |   |   |      |     |                              |                   |     |
|------------------------|----------------------------------------------------------------------------------------------------------------------------------|---------|-------|---|---|------|-----|------------------------------|-------------------|-----|
| Дробь                  |                                                                                                                                  |         |       |   |   |      |     |                              |                   |     |
| Вариант                |                                                                                                                                  |         |       |   |   |      |     |                              |                   |     |
| Год                    |                                                                                                                                  |         |       |   |   |      |     |                              |                   |     |
|                        |                                                                                                                                  |         |       |   |   |      |     | ДП.15.02.08.19.15-3.02.01.11 | 2                 |     |
|                        |                                                                                                                                  |         |       |   |   |      |     | ДП.15.02.08.19.15-3.02.01    | ГВ/О/И/О ИАТ 60%1 | 015 |
| Р                      | П                                                                                                                                | П или В | l     | f | i | z    | n   | v                            |                   |     |
| P01                    | -                                                                                                                                | 21      | 11122 | 2 | 1 | 0,05 | 125 | 13                           |                   |     |
| O2                     |                                                                                                                                  |         |       |   |   |      |     |                              |                   |     |
| O03                    | 4. Установить прихваты группы В, снять прихваты группы А, согласно эскизу к операции.                                            |         |       |   |   |      |     | 12                           | 0,9               |     |
| T04                    | Прихват передвижной ГОСТ 4735-69                                                                                                 |         |       |   |   |      |     |                              |                   |     |
| O5                     |                                                                                                                                  |         |       |   |   |      |     |                              |                   |     |
| O06                    | 5. Фрезеровать поверхность (1) (2) (3) (4) (5) (6) (7) (8) (9) (10) выдерживая размеры согласно эскизу, облоды прихваты группы В |         |       |   |   |      |     | 466                          | 4,9               |     |
| T07                    | 2223-0505 Фреза #32 z=4 ВК8 ГОСТ 20537-75                                                                                        |         |       |   |   |      |     |                              |                   |     |
| T08                    | Штансциркуль ШШУ-4-125-001 ГОСТ 166-89                                                                                           |         |       |   |   |      |     |                              |                   |     |
| T09                    | Штансциркуль ШШУ-4-250-001 ГОСТ 166-89                                                                                           |         |       |   |   |      |     |                              |                   |     |
| P10                    | -                                                                                                                                | 21      | 12140 | 3 | 1 | 0,05 | 125 | 13                           |                   |     |
| 11                     |                                                                                                                                  |         |       |   |   |      |     |                              |                   |     |
| O12                    | 6. Снять заготовку                                                                                                               |         |       |   |   |      |     | 6                            | 0,5               |     |
| 13                     |                                                                                                                                  |         |       |   |   |      |     |                              |                   |     |
| 14                     |                                                                                                                                  |         |       |   |   |      |     |                              |                   |     |
| 15                     |                                                                                                                                  |         |       |   |   |      |     |                              |                   |     |
| 16                     |                                                                                                                                  |         |       |   |   |      |     |                              |                   |     |
| 17                     |                                                                                                                                  |         |       |   |   |      |     |                              |                   |     |
| 18                     |                                                                                                                                  |         |       |   |   |      |     |                              |                   |     |
| OK                     | Операционная карта                                                                                                               |         |       |   |   |      |     |                              | 12                |     |

| ГОСТ 3105-86 Формат 7а |               |  |  |  |  |  |  |                              |                   |     |
|------------------------|---------------|--|--|--|--|--|--|------------------------------|-------------------|-----|
| Дробь                  |               |  |  |  |  |  |  |                              |                   |     |
| Вариант                |               |  |  |  |  |  |  |                              |                   |     |
| Год                    |               |  |  |  |  |  |  |                              |                   |     |
|                        |               |  |  |  |  |  |  | ДП.15.02.08.19.15-3.02.01.11 | 3                 |     |
|                        |               |  |  |  |  |  |  | ДП.15.02.08.19.15-3.02.01    | ГВ/О/И/О ИАТ 60%1 | 015 |
|                        |               |  |  |  |  |  |  |                              |                   |     |
| K3                     | Карта эскизов |  |  |  |  |  |  |                              | 13                |     |

- 4 Операция **Вертикально-фрезерная** составлена в соответствии с требованиями ЕСКД и ЕСТД но содержит более 5 ошибок.
- 3 Операция **Вертикально-фрезерная** составлена в соответствии с требованиями ЕСКД и ЕСТД но содержит не более 5 ошибок.

**Задача №1** Операционную карту на **операцию Слесарная** изготовления индивидуальной детали.

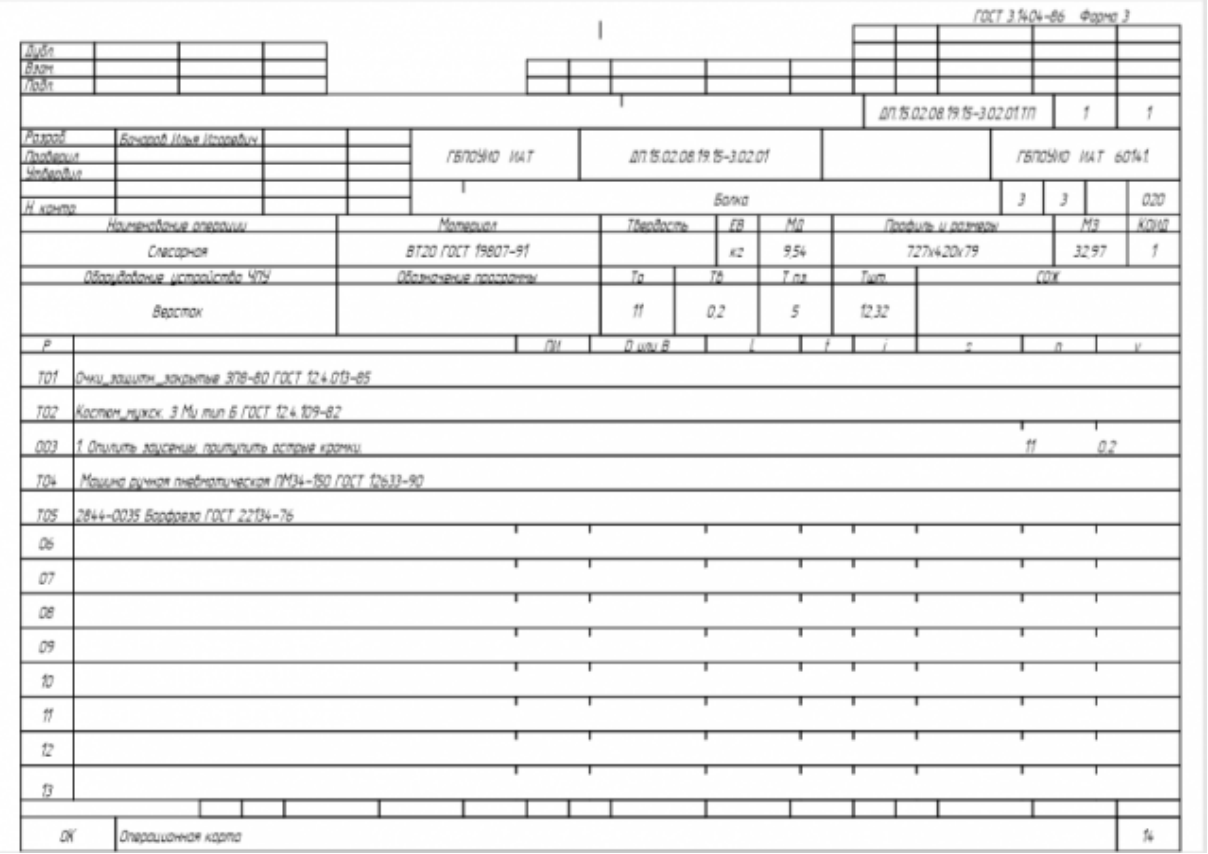
| Оценка | Показатели оценки                                                                                                                                                                                    |
|--------|------------------------------------------------------------------------------------------------------------------------------------------------------------------------------------------------------|
| 5      | <p>Операция <b>Слесарная</b> составлена без ошибок в соответствии с требованиями ЕСКД и ЕСТД.</p> <p>ПРИМЕР:</p>  |
| 4      | Операция <b>Слесарная</b> составлена в соответствии с требованиями ЕСКД и ЕСТД но содержит не более 5 ошибок.                                                                                        |
| 3      | Операция <b>Слесарная</b> составлена в соответствии с требованиями ЕСКД и ЕСТД но содержит более 5 ошибок.                                                                                           |

**Задача №1** Операционную карту на **операцию Промывка** изготовления индивидуальной детали.

| Оценка | Показатели оценки |
|--------|-------------------|
|        |                   |

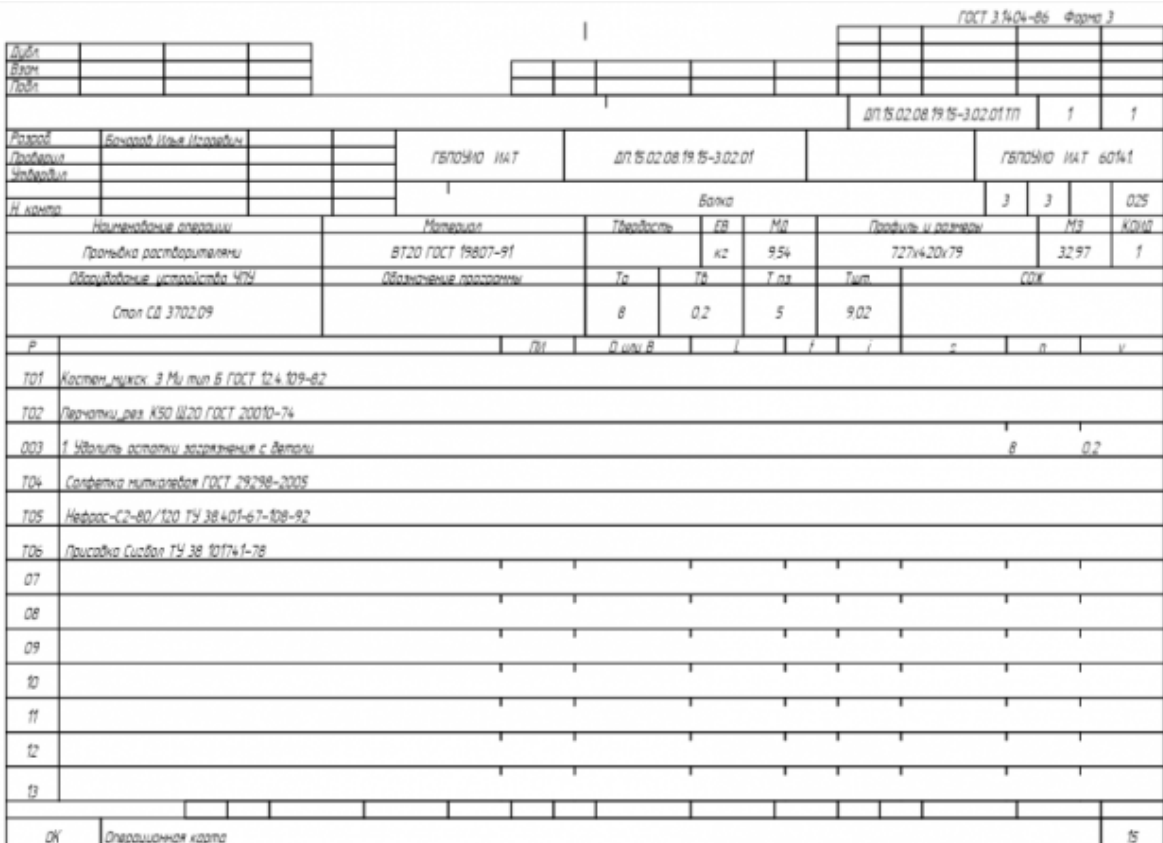
|   |                                                                                                                                                                                                     |
|---|-----------------------------------------------------------------------------------------------------------------------------------------------------------------------------------------------------|
| 5 | <p>Операция <b>Промывка</b> составлена без ошибок в соответствии с требованиями ЕСКД и ЕСТД.</p> <p>ПРИМЕР:</p>  |
| 4 | <p>Операция <b>Промывка</b> составлена в соответствии с требованиями ЕСКД и ЕСТД но содержит не более 5 ошибок.</p>                                                                                 |
| 3 | <p>Разработать операционную карту на <b>операцию Промывка</b> изготовления индивидуальной детали.</p>                                                                                               |

**Задание №2** Разработать операционную карту на **операцию послеоперационного Контроля** изготовления индивидуальной детали.

| Оценка | Показатели оценки                                                                                                  |
|--------|--------------------------------------------------------------------------------------------------------------------|
| 5      | <p>Операция <b>Контрольная</b> составлена без ошибок в соответствии с требованиями ЕСКД и ЕСТД.</p> <p>ПРИМЕР:</p> |

| ГОСТ 3.1502-85 Форма 2    |                                                                                                               |  |                |             |                              |                  |                              |     |                                |  |
|---------------------------|---------------------------------------------------------------------------------------------------------------|--|----------------|-------------|------------------------------|------------------|------------------------------|-----|--------------------------------|--|
| Д/И/В/П                   |                                                                                                               |  |                |             |                              |                  |                              |     |                                |  |
|                           |                                                                                                               |  |                |             |                              |                  | ДП 15.02.08.19.15-3.02.01.17 | 2   | 1                              |  |
| Разработ                  | Бондарь Илья Игоревич                                                                                         |  |                | ГБПОУНО ИАТ | ДП 15.02.08.19.15-3.02.01    | ГБПОУНО ИАТ 6041 |                              |     |                                |  |
| Проверил                  |                                                                                                               |  |                |             |                              |                  |                              |     |                                |  |
| Утвердил                  |                                                                                                               |  |                |             |                              |                  |                              |     |                                |  |
| И.контр.                  |                                                                                                               |  |                |             | Бонка                        | 3                | 3                            | 030 |                                |  |
| Наименование операции     |                                                                                                               |  |                |             | Наименование марки материала |                  |                              |     |                                |  |
| Контрольная               |                                                                                                               |  |                |             | ВТ20 ГОСТ 19807-91           |                  |                              |     |                                |  |
| Наименование оборудования |                                                                                                               |  |                |             | Т <sub>а</sub>               | Т <sub>в</sub>   | Обозначение ИОТ              |     |                                |  |
| Контрольный стол СМ-01-03 |                                                                                                               |  |                |             | 23                           | 3,2              | И-3                          |     |                                |  |
| Р                         | Контролируемые параметры                                                                                      |  | Код средств ТО |             | Наименование средств ТО      |                  | Объем и ПК                   |     | Т <sub>а</sub> /Т <sub>в</sub> |  |
| 601                       | Контрольный стол СМ-01-03                                                                                     |  |                |             |                              |                  |                              |     |                                |  |
| 002                       | 1. Проверить размеры 77 ±0,1мм 29±0,2мм 26±0,2мм 34±0,3мм 2±0,12мм 134 ±0,1мм 133 ±0,1мм 206 ±0,1мм 144±0,5мм |  |                |             |                              |                  | 15                           |     | 3                              |  |
| 003                       | Штангенциркуль ШЦ-I-250-0,05 ГОСТ 166-89                                                                      |  |                |             |                              |                  |                              |     |                                |  |
| 004                       | 2. Проверить шероховатость поверхностей $\sqrt{Ra} \leq 6,3$                                                  |  |                |             |                              |                  | 8                            |     | 0,2                            |  |
| 005                       | Образки шероховатости ГОСТ 9378-94                                                                            |  |                |             |                              |                  |                              |     |                                |  |
| 06                        |                                                                                                               |  |                |             |                              |                  |                              |     |                                |  |
| 07                        |                                                                                                               |  |                |             |                              |                  |                              |     |                                |  |
| 08                        |                                                                                                               |  |                |             |                              |                  |                              |     |                                |  |
| 09                        |                                                                                                               |  |                |             |                              |                  |                              |     |                                |  |
| 10                        |                                                                                                               |  |                |             |                              |                  |                              |     |                                |  |
| 11                        |                                                                                                               |  |                |             |                              |                  |                              |     |                                |  |
| 12                        |                                                                                                               |  |                |             |                              |                  |                              |     |                                |  |
| 13                        |                                                                                                               |  |                |             |                              |                  |                              |     |                                |  |
| OK                        | Операционная карта контроля                                                                                   |  |                |             |                              |                  |                              |     | 16                             |  |

| ГОСТ 3.1502-84 Форма 7а                                                                                                                                                                                                                                                                                                                                                                                                                     |               |  |  |  |  |  |                              |                  |     |
|---------------------------------------------------------------------------------------------------------------------------------------------------------------------------------------------------------------------------------------------------------------------------------------------------------------------------------------------------------------------------------------------------------------------------------------------|---------------|--|--|--|--|--|------------------------------|------------------|-----|
| Д/И/В/П                                                                                                                                                                                                                                                                                                                                                                                                                                     |               |  |  |  |  |  |                              |                  |     |
|                                                                                                                                                                                                                                                                                                                                                                                                                                             |               |  |  |  |  |  | ДП 15.02.08.19.15-3.02.01.17 | 2                |     |
|                                                                                                                                                                                                                                                                                                                                                                                                                                             |               |  |  |  |  |  | ДП 15.02.08.19.15-3.02.01    | ГБПОУНО ИАТ 6041 | 030 |
| $\sqrt{Ra} \leq 6,3$                                                                                                                                                                                                                                                                                                                                                                                                                        |               |  |  |  |  |  |                              |                  |     |
| <p>The drawing shows a side view and a top view of a control table. The side view shows a profile with a total height of 77 mm and several steps with radii R1, R2, and R3. The top view shows a rectangular table with a width of 144 mm and a depth of 206 mm. It features two circular holes with a diameter of 134 mm. The table has rounded corners with a radius of 133 mm. The drawing is labeled with 'КЭ' and 'Карта эскизов'.</p> |               |  |  |  |  |  |                              |                  |     |
| КЭ                                                                                                                                                                                                                                                                                                                                                                                                                                          | Карта эскизов |  |  |  |  |  |                              |                  | 17  |

- |   |                                                                                                                 |
|---|-----------------------------------------------------------------------------------------------------------------|
| 4 | Операция <b>Контрольная</b> составлена в соответствии с требованиями ЕСКД и ЕСТД но содержит не более 5 ошибок. |
| 3 | Операция <b>Контрольная</b> составлена в соответствии с требованиями ЕСКД и ЕСТД но содержит более 5 ошибок.    |



|      |                    | ГОСТ 3.1404-86 Формы 2а                             |   |   |   |   |   |   |   |                              |                   |     |
|------|--------------------|-----------------------------------------------------|---|---|---|---|---|---|---|------------------------------|-------------------|-----|
| Дибл |                    |                                                     |   |   |   |   |   |   |   |                              |                   |     |
| Взам |                    |                                                     |   |   |   |   |   |   |   |                              |                   |     |
| Год  |                    |                                                     |   |   |   |   |   |   |   |                              |                   |     |
|      |                    |                                                     |   |   |   |   |   |   |   | ДП.15.02.08.19.15-3.02.01.17 | 2                 |     |
|      |                    |                                                     |   |   |   |   |   |   |   | ДП.15.02.08.19.15-3.02.01    | ГБПОУНО ИАТ 60141 | 035 |
| Р    | №                  | П                                                   | И | В | Л | Т | С | П | У | В                            | С                 |     |
| 001  | 4                  | Снять деталь                                        |   |   |   |   |   |   |   |                              | 10                | 0,5 |
| 02   |                    |                                                     |   |   |   |   |   |   |   |                              |                   |     |
| 003  | 5                  | Притупить острые кромки                             |   |   |   |   |   |   |   |                              | 3                 | 0,2 |
| Т04  | 2353-014.2         | Землянка ГОСТ 14953-80                              |   |   |   |   |   |   |   |                              |                   |     |
| Т05  |                    | Машина ручная пневматическая ПМ34-150 ГОСТ 12633-90 |   |   |   |   |   |   |   |                              |                   |     |
| 06   |                    |                                                     |   |   |   |   |   |   |   |                              |                   |     |
| 07   |                    |                                                     |   |   |   |   |   |   |   |                              |                   |     |
| 08   |                    |                                                     |   |   |   |   |   |   |   |                              |                   |     |
| 09   |                    |                                                     |   |   |   |   |   |   |   |                              |                   |     |
| 10   |                    |                                                     |   |   |   |   |   |   |   |                              |                   |     |
| 11   |                    |                                                     |   |   |   |   |   |   |   |                              |                   |     |
| 12   |                    |                                                     |   |   |   |   |   |   |   |                              |                   |     |
| 13   |                    |                                                     |   |   |   |   |   |   |   |                              |                   |     |
| 14   |                    |                                                     |   |   |   |   |   |   |   |                              |                   |     |
| 15   |                    |                                                     |   |   |   |   |   |   |   |                              |                   |     |
| 16   |                    |                                                     |   |   |   |   |   |   |   |                              |                   |     |
| 17   |                    |                                                     |   |   |   |   |   |   |   |                              |                   |     |
| 18   |                    |                                                     |   |   |   |   |   |   |   |                              |                   |     |
| OK   | Операционная карта |                                                     |   |   |   |   |   |   |   |                              | 19                |     |

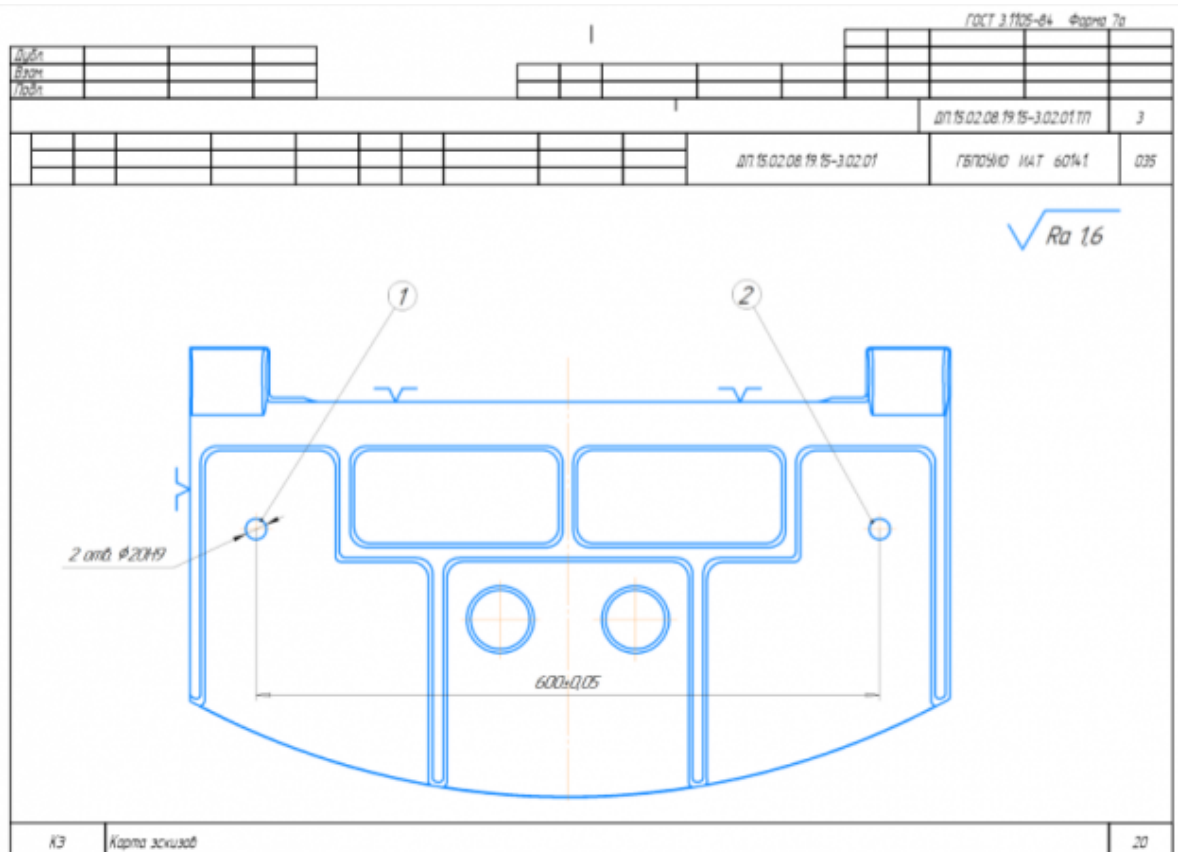

- 4 Операция **Радиально-сверлильная** составлена в соответствии с требованиями ЕСКД и ЕСТД но содержит не более 5 ошибок.
- 3 Операция **Радиально-сверлильная** составлена в соответствии с требованиями ЕСКД и ЕСТД но содержит более 5 ошибок.

**Выбор №14** критерии влияют на выбор режимов резания по справочникам и их назначение.

| Оценка | Показатели оценки                                                          |
|--------|----------------------------------------------------------------------------|
| 5      | Названы правильно все критерии и их назначение.                            |
| 4      | Названы правильно все критерии но неверно описаны назначения на некоторые. |
| 3      | Названа только часть критериев и их назначений.                            |

**Выбор №15** инструмент по каталогу для черновой, получистовой и чистовой обработки.

| Оценка | Показатели оценки |
|--------|-------------------|
|--------|-------------------|

Выбор инструмента выполнен на все типы обработки (черновой, получистовой и чистовой обработки).

### **Выбор инструмента для фрезерования**

#### **1 Определите тип операции**

В соответствии с типом операции:

- Торцевое фрезерование
- Фрезерование уступов
- Профильное фрезерование
- Фрезерование пазов

Подберите наиболее оптимальный инструмент с точки зрения производительности и надежности обработки.

См. стр. J31.

#### **2 Определите группу обрабатываемого материала**

Определите, к какой группе обрабатываемости по ISO относится тот материал, который необходимо фрезеровать:

Сталь (P)

Нержавеющая сталь (M)

Чугун (K)

Алюминий (N)

Жаропрочные и титановые сплавы (S)

Материалы высокой твердости (H)

См. таблицу соответствия материалов в разделе I.

#### **3 Выберите тип фрезы**

Выберите шаг зубьев и тип крепления фрезы.

Как первый выбор рекомендуется нормальный шаг зубьев фрезы.

При работе с большими вылетами и в нестабильных условиях следует выбирать крупный шаг зубьев.

При обработке материалов, дающих элементную стружку, рекомендуется выбирать мелкий шаг зубьев фрезы.

Выберите тип крепления.

#### **4 Подберите режущую пластину**

Выберите геометрию передней поверхности пластин в соответствии с операцией:

##### **Геометрия L – для чистовой обработки**

Когда необходимо снизить усилия резания при легких условиях обработки.

##### **Геометрия M – для получистовой обработки**

Универсальная геометрия для разнообразных условий обработки.

##### **Геометрия H – для черновой обработки**

Для тяжелой обработки поверхностей с ковочной или литейной коркой, а также при опасности вибраций.

Выберите пластины из твердого сплава, обеспечивающего оптимальную производительность.

#### **5 Определите начальные режимы обработки**

Рекомендуемые начальные значения скоростей резания и подач











Обязательные качественные критерии:

Подбор необходимого инструмента [1] стр.465-467.:

Выбор черногового инструмента в 3 раза больше чистового (до ближайшего по каталогу

| Фрезерование                                                             |                                                                    |                                       |                                  |  |     |
|--------------------------------------------------------------------------|--------------------------------------------------------------------|---------------------------------------|----------------------------------|-------------------------------------------------------------------------------------|-----|
| <b>Перечень таблиц – Ориентировочные режимы резания при фрезеровании</b> |                                                                    |                                       |                                  |                                                                                     |     |
| Фреза                                                                    | Обозначение / инструментальный материал / покрытие / вид обработки |                                       |                                  | № табл.                                                                             | С.  |
| <b>Цельные фрезы</b>                                                     |                                                                    |                                       |                                  |                                                                                     |     |
| Дисковые фрезы                                                           | HSS-Co5                                                            |                                       |                                  | 8.7                                                                                 | 462 |
|                                                                          | VHM (с покрытием)                                                  |                                       |                                  | 8.8                                                                                 | 464 |
| Торцовая насадная фреза                                                  | HSS-Co (без покрытия, с покрытием)                                 |                                       |                                  | 8.9                                                                                 | 466 |
| Концевая фреза                                                           | HSS-Co (без покрытия, с покрытием)                                 | Черновая обработка                    | Контурное фрезерование           | 8.10                                                                                | 470 |
|                                                                          |                                                                    |                                       | Пазы / уступы                    | 8.11                                                                                | 476 |
|                                                                          |                                                                    |                                       | Копирование                      | 8.12                                                                                | 482 |
|                                                                          |                                                                    |                                       | Врезное/циркулярное фрезерование | 8.13                                                                                | 488 |
|                                                                          | Получистовая обработка                                             | Контурное фрезерование                | 8.14                             | 494                                                                                 |     |
|                                                                          |                                                                    | Копирование                           | 8.15                             | 500                                                                                 |     |
|                                                                          | Обдирочная фреза PM MTC (с покрытием)                              | 191075                                | Пазы / уступы                    | 8.16                                                                                | 506 |
|                                                                          | Фреза для чистовой обработки SPM HPC (с покрытием)                 | 191632                                | Контурное фрезерование           | 8.17                                                                                | 508 |
|                                                                          |                                                                    |                                       | Периферийное фрезерование        |                                                                                     |     |
|                                                                          | Обдирочная фреза SPM MTC (с покрытием)                             | 192852                                | Пазы / уступы                    | 8.18                                                                                | 510 |
| 192855                                                                   |                                                                    | Контурное фрезерование (периферийное) | 8.19                             | 512                                                                                 |     |
| 192895                                                                   |                                                                    | Пазы / уступы                         | 8.20                             | 514                                                                                 |     |
|                                                                          |                                                                    | Контурное фрезерование                | 8.21                             | 516                                                                                 |     |

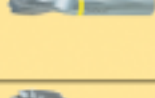
## Описание типов инструмента

| Тип | Примеры                                                                             | Применение инструмента данного типа                                                                                                                                                                                                                                                                                                                                                                      |
|-----|-------------------------------------------------------------------------------------|----------------------------------------------------------------------------------------------------------------------------------------------------------------------------------------------------------------------------------------------------------------------------------------------------------------------------------------------------------------------------------------------------------|
| N   |    | Чистовая фреза для работы при малой и средней глубине резания. Тип N используется для обработки самых разных материалов (сталь, чугун, цветные или лёгкие металлы, а также пластмассы) стандартной твёрдости и прочности. Тип N обеспечивает очень высокое качество поверхности.                                                                                                                         |
| NF  |    | Фрезы со стружколомателями, которые снижают силу резания и облегчают удаление стружки (обдирочный профиль). Тип NF используется для работы при любых глубинах резания (сталь, чугун, цветные или лёгкие металлы, а также пластмассы). Чистота обработки поверхности во многих случаях является приемлемой.                                                                                               |
| NR  |    | Обдирочная фреза со стандартным шагом зубьев для работы при средних и больших глубинах резания. Обдирочный профиль обеспечивает высокую производительность за единицу времени. Тип NR используется для обработки самых разных материалов (сталь, чугун, цветные или лёгкие металлы, а также пластмассы) с пределом прочности не выше среднего. Как правило, требуется дополнительная чистовая обработка. |
| W   |    | Чистовая фреза для работы при малой и средней глубине резания. Тип W предназначен специально для обработки резанием мягких, вязких и/или длинностружечных материалов, например, алюминиевых и медных сплавов, а также пластмасс. Тип W обеспечивает очень высокое качество поверхности.                                                                                                                  |
| WF  |    | Фрезы со стружколомателями, которые снижают силу резания и облегчают удаление стружки (обдирочный профиль). Тип WF используется для работы при любых глубинах резания при обработке мягких, вязких и/или длинностружечных материалов, например, алюминиевых и медных сплавов, а также пластмасс. Чистота обработки поверхности во многих случаях является приемлемой.                                    |
| WR  |    | Обдирочная фреза со стандартным шагом зубьев для работы при средних и больших глубинах резания. Обдирочный профиль обеспечивает высокую производительность за единицу времени. Тип WR предназначен для обработки мягких, вязких и/или длинностружечных материалов, например, алюминиевых и медных сплавов, а также пластмасс. Как правило, требуется дополнительная чистовая обработка.                  |
| H   |   | Чистовая фреза для работы при малой и средней глубине резания. Тип H предназначен специально для обработки резанием твёрдых и/или короткостружечных материалов, например, сталей (в том числе закалённых) и чугуна. Тип H обеспечивает очень высокое качество поверхности.                                                                                                                               |
| HF  |  | Фрезы со стружколомателями, которые снижают силу резания и облегчают удаление стружки (обдирочный профиль). Тип HF используется для работы при любых глубинах резания при обработке твёрдых и/или короткостружечных материалов, например, стали и чугуна. Чистота обработки поверхности во многих случаях является приемлемой.                                                                           |
| HR  |  | Обдирочная фреза со стандартным шагом зубьев для работы при средних и больших глубинах резания. Обдирочный профиль обеспечивает высокую производительность за единицу времени. Тип HR предназначен для обработки твёрдых и/или короткостружечных материалов, например, стали и чугуна. Как правило, требуется дополнительная чистовая обработка.                                                         |

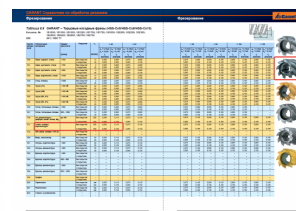

435





) Выбор полустружечного инструмента в 1.5 раза больше чистового (до ближайшего по каталогу);

### Перечень таблиц – Ориентировочные режимы резания при фрезеровании

| Фреза                   | Обозначение / инструментальный материал / покрытие / вид обработки |                        | № табл.                               | С.   |     |
|-------------------------|--------------------------------------------------------------------|------------------------|---------------------------------------|------|-----|
| <b>Цельные фрезы</b>    |                                                                    |                        |                                       |      |     |
| Дисковые фрезы          | HSS-Co5                                                            |                        | 8.7                                   | 462  |     |
|                         | VHM (с покрытием)                                                  |                        | 8.8                                   | 464  |     |
| Торцовая насадная фреза | HSS-Co (без покрытия, с покрытием)                                 |                        | 8.9                                   | 466  |     |
| Концевая фреза          | HSS / PM (без покрытия, с покрытием)                               | Черновая обработка     | Контурное фрезерование                | 8.10 | 470 |
|                         |                                                                    |                        | Пазы / уступы                         | 8.11 | 476 |
|                         |                                                                    |                        | Копирование                           | 8.12 | 482 |
|                         |                                                                    |                        | Врезное/циркулярное фрезерование      | 8.13 | 488 |
|                         |                                                                    | Получистовая обработка | Контурное фрезерование                | 8.14 | 494 |
|                         |                                                                    |                        | Копирование                           | 8.15 | 500 |
|                         | Обдирочная фреза P MTC (с покрытием)                               | 191075                 | Пазы / уступы                         | 8.16 | 500 |
|                         |                                                                    |                        | Контурное фрезерование                |      |     |
|                         | Фреза для чистовой обработки SPM HPC (с покрытием)                 | 191632                 | Периферийное фрезерование             | 8.17 | 508 |
|                         | Обдирочная фреза SPM MTC (с покрытием)                             | 192852                 | Пазы / уступы                         | 8.18 | 510 |
|                         |                                                                    | 192855                 | Контурное фрезерование (периферийное) | 8.19 | 512 |
|                         |                                                                    | 192895                 | Пазы / уступы                         | 8.20 | 514 |
|                         |                                                                    |                        | Контурное фрезерование                | 8.21 | 516 |

1.

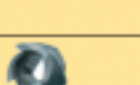
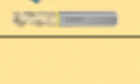
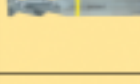
## Описание типов инструмента

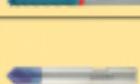
| Тип | Примеры                                                                             | Применение инструмента данного типа                                                                                                                                                                                                                                                                                                                                                                      |
|-----|-------------------------------------------------------------------------------------|----------------------------------------------------------------------------------------------------------------------------------------------------------------------------------------------------------------------------------------------------------------------------------------------------------------------------------------------------------------------------------------------------------|
| N   |    | Чистовая фреза для работы при малой и средней глубине резания. Тип N используется для обработки самых разных материалов (сталь, чугун, цветные или легкие металлы, а также пластмассы) стандартной твердости и прочности. Тип N обеспечивает очень высокое качество поверхности.                                                                                                                         |
| NF  |    | Фрезы со стружкопалочками, которые снижают силу резания и облегчают удаление стружки (обдирочный профиль). Тип NF используется для работы при любых глубинах резания (сталь, чугун, цветные или легкие металлы, а также пластмассы). Чистота обработки поверхности во многих случаях является приемлемой.                                                                                                |
| NR  |    | Обдирочная фреза со стандартным шагом зубьев для работы при средних и больших глубинах резания. Обдирочный профиль обеспечивает высокую производительность за единицу времени. Тип NR используется для обработки самых разных материалов (сталь, чугун, цветные или легкие металлы, а также пластмассы) с пределом прочности не выше среднего. Как правило, требуется дополнительная чистовая обработка. |
| W   |    | Чистовая фреза для работы при малой и средней глубине резания. Тип W предназначен специально для обработки резанием мягких, вязких или длинностружечных материалов, например, алюминиевых и медных сплавов, а также пластмасс. Тип W обеспечивает очень высокое качество поверхности.                                                                                                                    |
| WF  |    | Фрезы со стружкопалочками, которые снижают силу резания и облегчают удаление стружки (обдирочный профиль). Тип WF используется для работы при любых глубинах резания при обработке мягких, вязких или длинностружечных материалов, например, алюминиевых и медных сплавов, а также пластмасс. Чистота обработки поверхности во многих случаях является приемлемой.                                       |
| WR  |    | Обдирочная фреза со стандартным шагом зубьев для работы при средних и больших глубинах резания. Обдирочный профиль обеспечивает высокую производительность за единицу времени. Тип WR предназначен для обработки мягких, вязких или длинностружечных материалов, например, алюминиевых и медных сплавов, а также пластмасс. Как правило, требуется дополнительная чистовая обработка.                    |
| H   |   | Чистовая фреза для работы при малой и средней глубине резания. Тип H предназначен специально для обработки резанием твердых или короткостружечных материалов, например, сталей (в том числе закаленных) и чугуна. Тип H обеспечивает очень высокое качество поверхности.                                                                                                                                 |
| HF  |  | Фрезы со стружкопалочками, которые снижают силу резания и облегчают удаление стружки (обдирочный профиль). Тип HF используется для работы при любых глубинах резания при обработке твердых или короткостружечных материалов, например, стали и чугуна. Чистота обработки поверхности во многих случаях является приемлемой.                                                                              |
| HR  |  | Обдирочная фреза со стандартным шагом зубьев для работы при средних и больших глубинах резания. Обдирочный профиль обеспечивает высокую производительность за единицу времени. Тип HR предназначен для обработки твердых или короткостружечных материалов, например, стали и чугуна. Как правило, требуется дополнительная чистовая обработка.                                                           |

| Группа материалов | Г <sub>1</sub> для А |
|-------------------|----------------------|
| 16.0              | 1                    |
| 16.1              | 1                    |
| 17.0              | 1                    |
| 17.1              | 1                    |
| 17.2              | 1                    |
| 18.0              | 1                    |
| 18.1              | 1                    |
| 18.2              | 1                    |
| 18.3              | 1                    |
| 18.4              | 1                    |
| 18.5              | 1                    |
| 18.6              | 1                    |
| 19.0              | 1                    |
| 20.0              | 1                    |
| 20.1              | 1                    |
| 20.2              | 1                    |

Фрезерование 

Обзор инструментов – Фрезы из быстрорежущей стали HSS

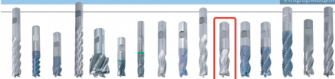

| Металлические фрезы |       |    |       | Фрезы для черновой обработки |       |    |       |
|---------------------|-------|----|-------|------------------------------|-------|----|-------|
| Ø                   | Длина | Ø  | Длина | Ø                            | Длина | Ø  | Длина |
| 10                  | 100   | 10 | 100   | 10                           | 100   | 10 | 100   |
| 12                  | 120   | 12 | 120   | 12                           | 120   | 12 | 120   |
| 14                  | 140   | 14 | 140   | 14                           | 140   | 14 | 140   |
| 16                  | 160   | 16 | 160   | 16                           | 160   | 16 | 160   |
| 18                  | 180   | 18 | 180   | 18                           | 180   | 18 | 180   |
| 20                  | 200   | 20 | 200   | 20                           | 200   | 20 | 200   |
| 22                  | 220   | 22 | 220   | 22                           | 220   | 22 | 220   |
| 24                  | 240   | 24 | 240   | 24                           | 240   | 24 | 240   |
| 26                  | 260   | 26 | 260   | 26                           | 260   | 26 | 260   |
| 28                  | 280   | 28 | 280   | 28                           | 280   | 28 | 280   |
| 30                  | 300   | 30 | 300   | 30                           | 300   | 30 | 300   |
| 32                  | 320   | 32 | 320   | 32                           | 320   | 32 | 320   |
| 34                  | 340   | 34 | 340   | 34                           | 340   | 34 | 340   |
| 36                  | 360   | 36 | 360   | 36                           | 360   | 36 | 360   |
| 38                  | 380   | 38 | 380   | 38                           | 380   | 38 | 380   |
| 40                  | 400   | 40 | 400   | 40                           | 400   | 40 | 400   |
| 42                  | 420   | 42 | 420   | 42                           | 420   | 42 | 420   |
| 44                  | 440   | 44 | 440   | 44                           | 440   | 44 | 440   |
| 46                  | 460   | 46 | 460   | 46                           | 460   | 46 | 460   |
| 48                  | 480   | 48 | 480   | 48                           | 480   | 48 | 480   |
| 50                  | 500   | 50 | 500   | 50                           | 500   | 50 | 500   |

|   |                                                                                                                                                                                        |
|---|----------------------------------------------------------------------------------------------------------------------------------------------------------------------------------------|
|   | Выбор чистового инструмента по минимальному внутреннему радиусу на детали. При выполнении обкатки при чистовой обработке, диаметр инструмента может быть меньше номинального на 1-2мм; |
| 4 | Выбор инструмента выполнен на два типа обработки (черновой, получистовой и чистовой обработки).                                                                                        |
| 3 | Выбор инструмента выполнен на один тип обработки (черновой, получистовой и чистовой обработки).                                                                                        |

**Задача №16** Технологическую документацию определить тип системы ЧПУ и выбрать в постпроцессоре необходимую для формирования УП.

| Оценка | Показатели оценки                                                                                           |
|--------|-------------------------------------------------------------------------------------------------------------|
| 5      | Анализ ТП проведен быстро и четко, система определена и выбрана из меню постпроцессора верно.               |
| 4      | Анализ ТП проведен не достаточно быстро и четко, система определена и выбрана из меню постпроцессора верно. |
| 3      | Анализ ТП проведен с трудом, при определении системы требовалась помощь, система определена.                |

**Задача №17** Программу для обработки индивидуальной детали с использованием операция CAVITY MILL в CAD/CAM.

| Оценка | Показатели оценки |
|--------|-------------------|
|        |                   |

5

Во всех пунктах разработки программы ошибок не допущено но есть не более 3 недочетов.

**Порядок выполнения:**

1. Подготовка модели к использованию в модуле «Обработка»;
2. Создание программы и присвоение ей имени;

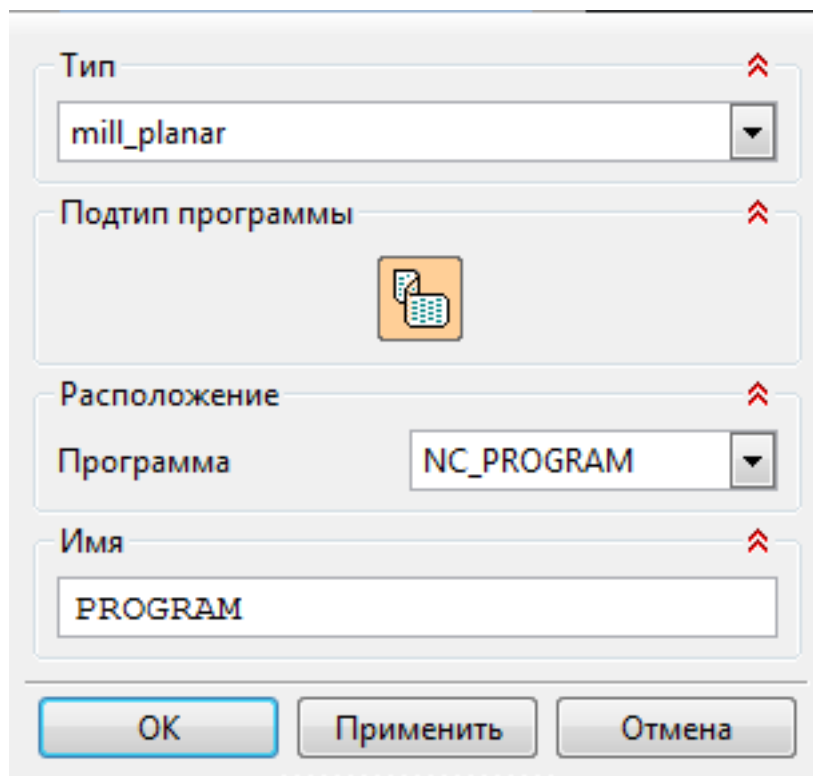

1.

3. Описание инструмента применяемого для обработки в программы (из практической №4).

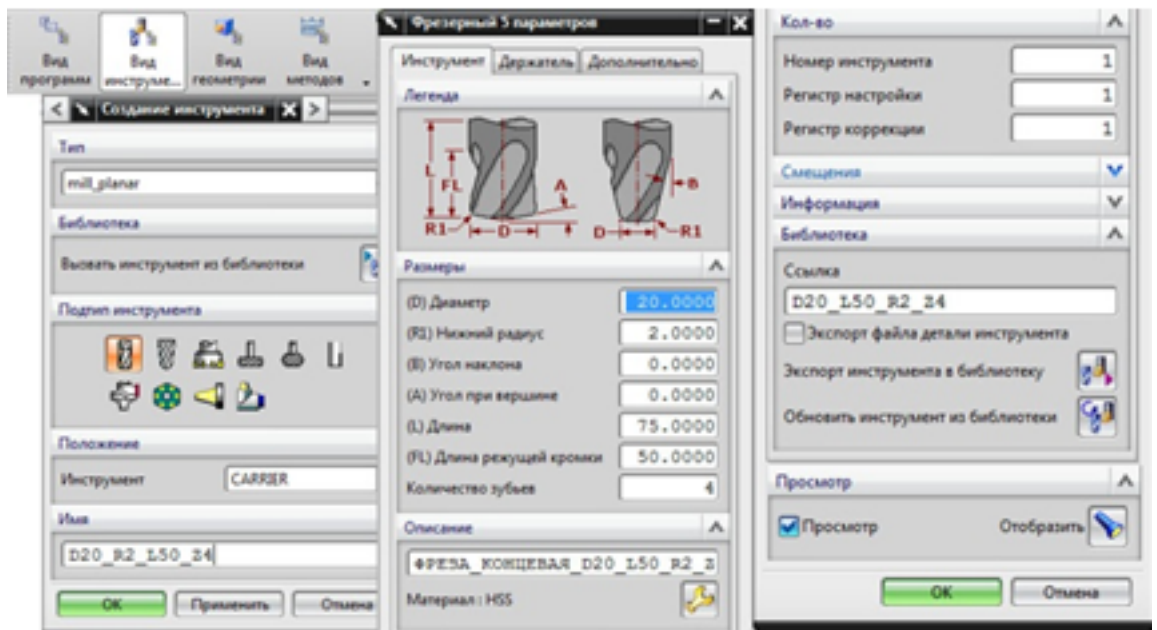

1.

4. Назначение системы координат геометрии детали и заготовки.

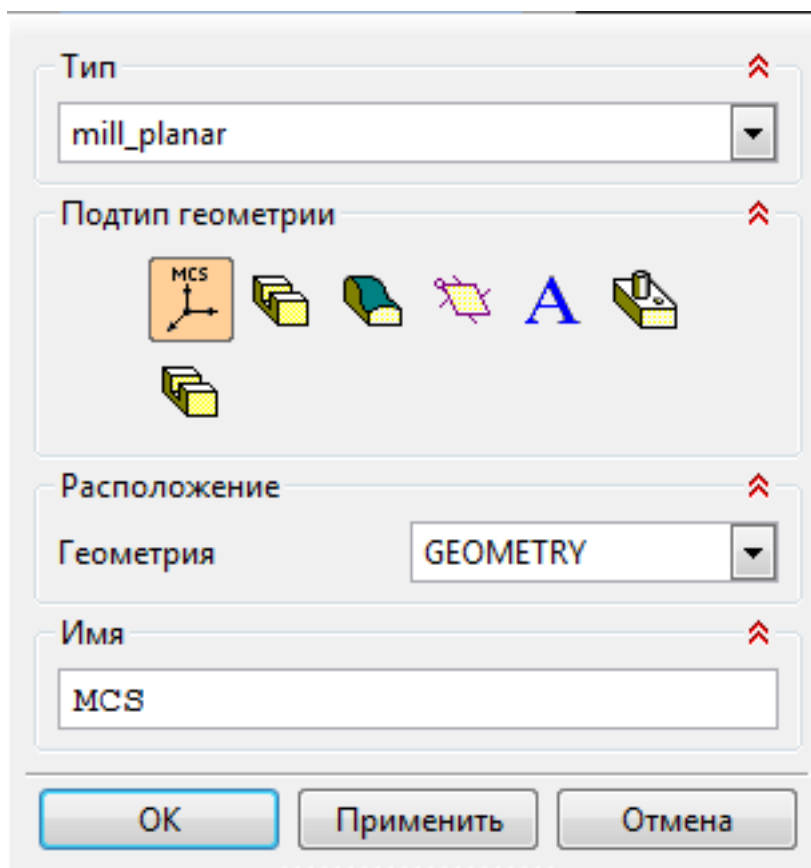

1.

1. Назначение геометрии заготовки.

2. Назначение контрольной геометрии.

3. Настройка установов детали или местных систем координат.



4. Настройка геометрии безопасности и ее параметров.
5. Назначение материала обрабатываемой детали.
5. Определение параметров методов обработки.

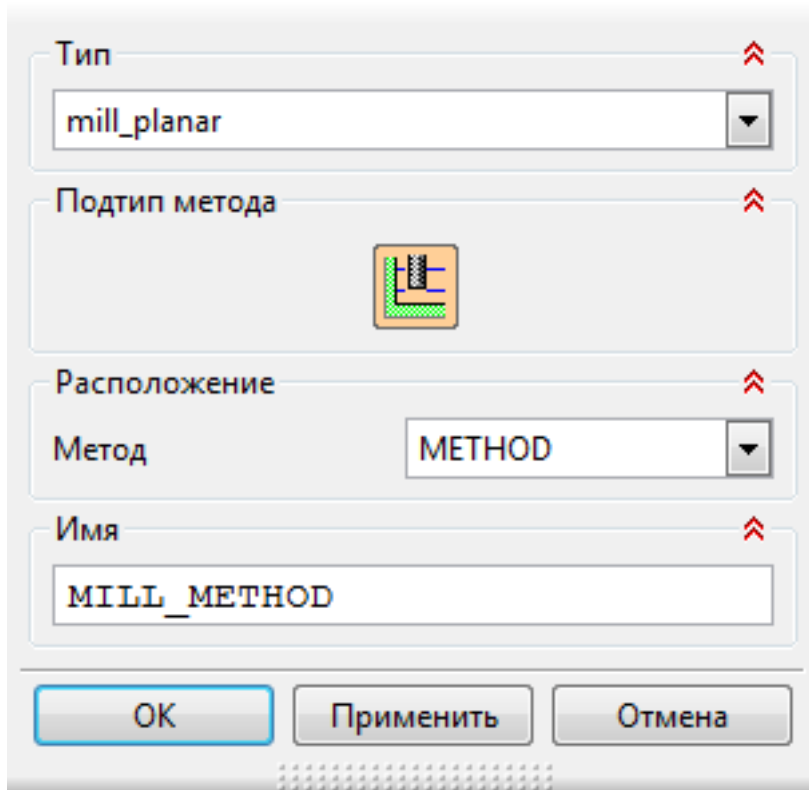

- 1.
6. Создание операции обработки

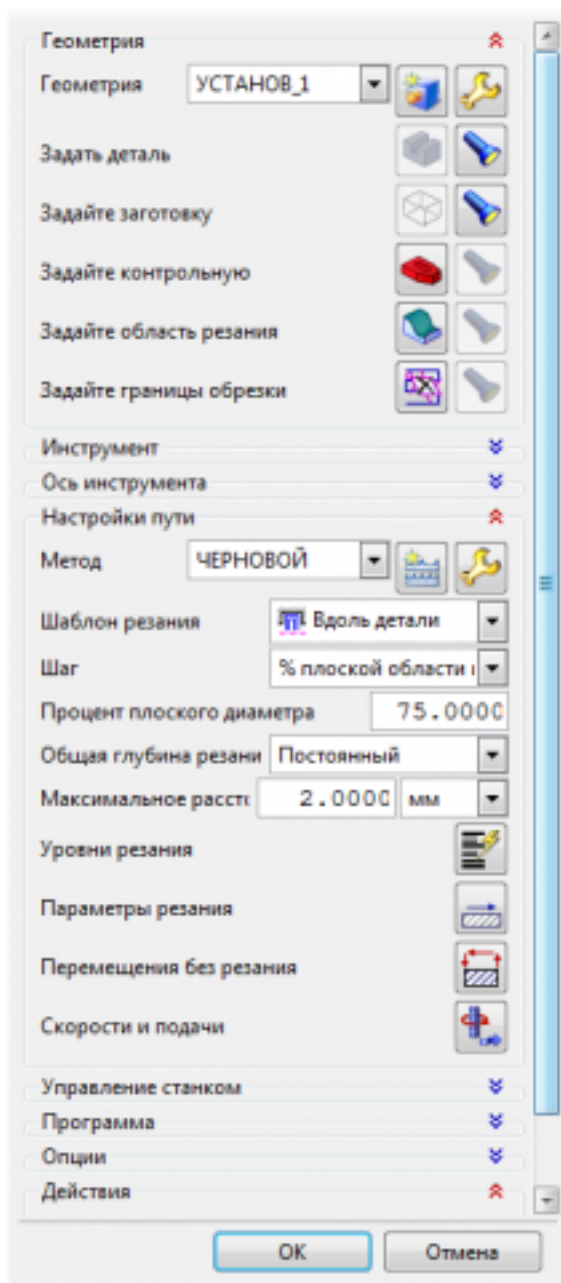

1.

1. Определение шаблона резания
2. Определение глубины и ширины резания
3. Определение уровней обработки
4. Назначение подходов и отходов и перемещений без резания
5. Назначение и расчет режимов резания

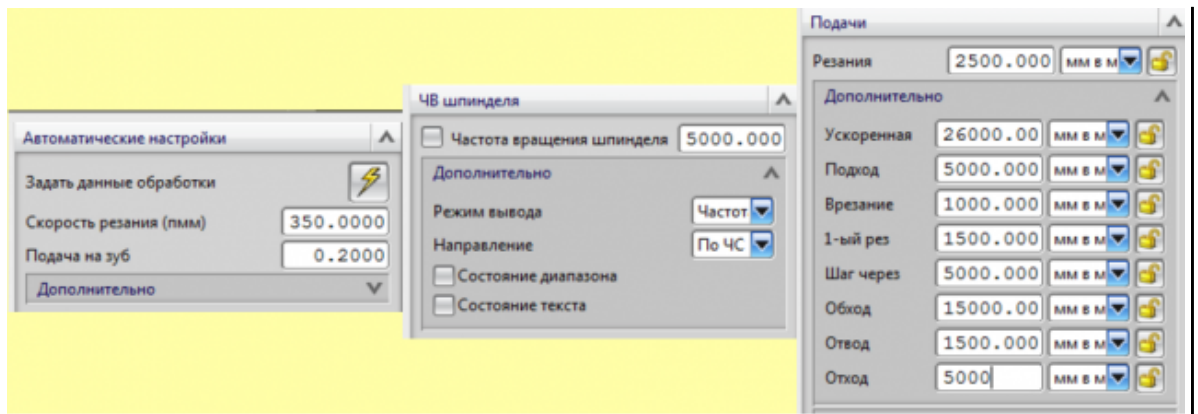

1.

7. Генерация пути движения фрезы и визуализация обработки.

|   |                                                                                       |
|---|---------------------------------------------------------------------------------------|
| 4 | Во всех пунктах разработки программы ошибок не допущено но есть не более 5 недочетов. |
| 3 | Во всех пунктах разработки программы ошибок не допущено но есть более 5 недочетов.    |

**Задача №18** В задании №18 индивидуальной детали определить (выставить) главную и локальную системы координат.

| Оценка | Показатели оценки                                                                                          |
|--------|------------------------------------------------------------------------------------------------------------|
| 5      | Системы координат определены и выставлены быстро, четко и грамотно.                                        |
| 4      | Определение систем координат выполнялось не достаточно быстро, четко и грамотно но все же были выставлены. |
| 3      | При определении систем координат требовалась помощь.                                                       |

**Задача №19** Разработать УП обработки **обработки торца и внешнего продольного точения и снятия припуска** сконтура индивидуальной токарной детали (номер варианта или билета) используя ранее выбранные инструменты (определенные) используя метод по опорным точкам или применив циклы.

| Оценка | Показатели оценки                                                                                                                                                                                                                                |
|--------|--------------------------------------------------------------------------------------------------------------------------------------------------------------------------------------------------------------------------------------------------|
| 5      | Разработана УП обработки <b>торца и внешнего продольного точения и снятия припуска</b> на токарной детали без ошибок с использованием циклов, продемонстрирована верификация обработки.                                                          |
| 4      | Разработана УП обработки <b>торца и внешнего продольного точения и снятия припуска</b> на токарной детали с использованием метода по опорным точкам или циклами, продемонстрирована верификация обработки которая выявила незначительные ошибки. |

|   |                                                                                                                                                                                                                                                                                            |
|---|--------------------------------------------------------------------------------------------------------------------------------------------------------------------------------------------------------------------------------------------------------------------------------------------|
| 3 | Разработана УП обработки <b>торца и внешнего продольного точения и снятия припуска</b> на токарной детали с использованием метода по опорным точкам, продемонстрирована верификация обработки которая выявила ошибки но студент их устранил самостоятельно после общения с преподавателем. |
|---|--------------------------------------------------------------------------------------------------------------------------------------------------------------------------------------------------------------------------------------------------------------------------------------------|

**Вариант №20** Готовленным данным (в практической работе №2 или выданным) при помощи программы 3DTools создать модели инструментов чернового, получистового, чистового и сверлильного инструмента.

| Оценка | Показатели оценки                                                     |
|--------|-----------------------------------------------------------------------|
| 5      | Создана 3D модель инструментов для черновой и получистовой обработки. |
| 4      | Создана 3D модель инструментов для черновой и получистовой обработки. |
| 3      | Создана 3D модель инструмента для черновой обработки.                 |

**Вариант №21** Готовленным данным (в практической работе №2 или выданным) при помощи программы 3DTools создать модели инструментов чернового, получистового, чистового и сверлильного инструмента.

| Оценка | Показатели оценки                                                                            |
|--------|----------------------------------------------------------------------------------------------|
| 5      | Создана 3D модель инструментов для черновой, получистовой, чистовой и сверлильной обработки. |
| 4      | Создана 3D модель инструментов для черновой и получистовой обработки.                        |
| 3      | Создана 3D модель инструмента для черновой обработки.                                        |

**Вариант №22** Модуляцию 3 осевой обработки по готовой УП.

| Оценка | Показатели оценки |
|--------|-------------------|
|        |                   |

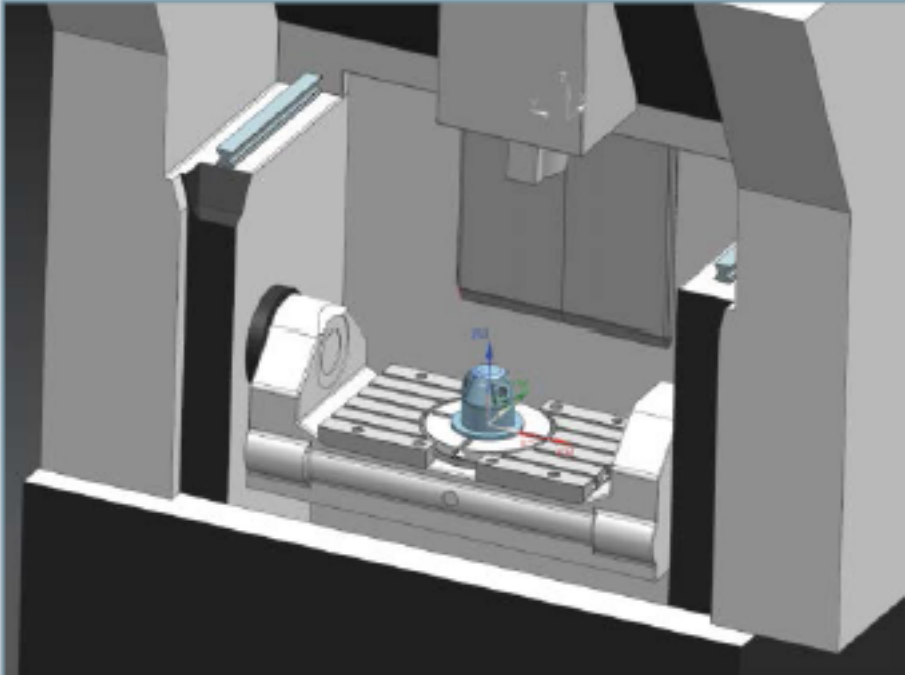
|   |                                                                                                                                                                                                                              |
|---|------------------------------------------------------------------------------------------------------------------------------------------------------------------------------------------------------------------------------|
| 5 | <p>Выбрана и подключена модель станка, выполнена настройка симуляции, проведено репроцессирование УП и выполнена симуляция обработки.</p>  |
| 4 | <p>Выбрана и подключена модель станка, выполнена настройка симуляции, проведено репроцессирование УП и выполнена симуляция обработки но все это выполнено не достаточно быстро и четко и слаженно.</p>                       |
| 3 | <p>При подключена модель станка, выполнена настройка симуляции, проведено репроцессирование УП требовалась помощь. После этого симуляция обработки была выполнена.</p>                                                       |

Надпись №23 симуляцию 5 осевой обработки по готовой УП.

| Оценка | Показатели оценки |
|--------|-------------------|
|        |                   |

|   |                                                                                                                                                                                                                              |
|---|------------------------------------------------------------------------------------------------------------------------------------------------------------------------------------------------------------------------------|
| 5 | <p>Выбрана и подключена модель станка, выполнена настройка симуляции, проведено репроцессирование УП и выполнена симуляция обработки.</p>  |
| 4 | <p>Выбрана и подключена модель станка, выполнена настройка симуляции, проведено репроцессирование УП и выполнена симуляция обработки но все это выполнено не достаточно быстро и четко и слаженно.</p>                       |
| 3 | <p>При подключена модель станка, выполнена настройка симуляции, проведено репроцессирование УП требовалась помощь. После этого симуляция обработки была выполнена.</p>                                                       |

**Выдано №24** Исполнить программу постпроцессировать и получить УП для станка DMC 635V, система ЧПУ Sinumerik 840D ShopMill+7

| Оценка | Показатели оценки                                                                                                                 |
|--------|-----------------------------------------------------------------------------------------------------------------------------------|
| 5      | УП поспроцессирована правильно и записана для передачи на станок.                                                                 |
| 4      | Работа с постпроцессором проведена не достаточно быстро и четко, система определена и выбрана верно. УП сгенерирована и записана. |
| 3      | При работе с постпроцессором требовалась помощь при определении системы и станка, УП сгенерирована и записана.                    |

**3 Выдано №25** выбор необходимого фрезерного и сверлильного режущего инструмента для обработки индивидуальной детали.

2. Выполнить выбор *графических изображений (чертежей) инструментов* (чернового, полустогового, чистого, сверлильных и т.д.) в соответствии с параметрами п.1, с *сайта фирмы Sandvik Coromant*.

3. Использовать выбранные *графические изображения* для составления **карты наладки инструмента**.

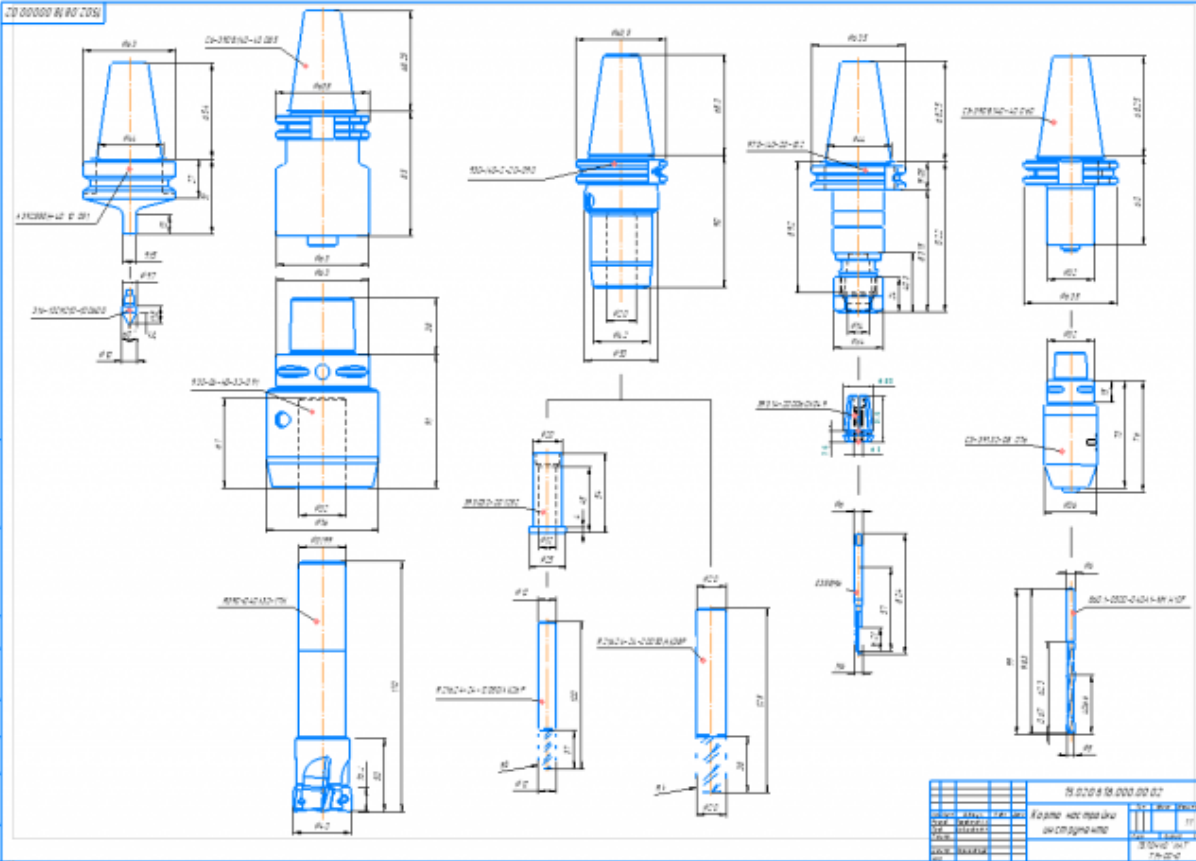
| Оценка | Показатели оценки                                                                                                                                                                                                                                                                                                                                                                                                                                                                                                                                                                                                                                                                                                                                                                                                                                                                                                                                                                                  |
|--------|----------------------------------------------------------------------------------------------------------------------------------------------------------------------------------------------------------------------------------------------------------------------------------------------------------------------------------------------------------------------------------------------------------------------------------------------------------------------------------------------------------------------------------------------------------------------------------------------------------------------------------------------------------------------------------------------------------------------------------------------------------------------------------------------------------------------------------------------------------------------------------------------------------------------------------------------------------------------------------------------------|
| 5      | <p>Карта наладки выполнена на более шести инструментов (Наличие изображения режущего инструмента, Патронов, базовых держателей и цанг при наличии. Размеры длинны инструмента и ее рабочей части, длинна вылета инструмента из шпинделя станка. Простановка позиций режущего и инструментальной оснастки с обозначение кода инструмента).</p> <p><b>Пример карты наладки:</b></p>  <p>The image shows a detailed technical drawing of a tool adjustment card. It features multiple views of various tool holders, including chucks, collets, and tool holders, along with their corresponding cutting tools. Each component is labeled with its part number and specific dimensions. The drawing is organized into columns, showing different tool configurations. A small table in the bottom right corner provides additional information, including the title 'Карта наладки' and the date '17.04.2017'.</p> |
| 4      | <p>Карта наладки выполнена для четырех любок и инструментов (Наличие изображения режущего инструмента, Патронов, базовых держателей и цанг при наличии. Размеры длинны инструмента и ее рабочей части, длинна вылета инструмента из шпинделя станка. Простановка позиций режущего и инструментальной оснастки с обозначение кода инструмента).</p>                                                                                                                                                                                                                                                                                                                                                                                                                                                                                                                                                                                                                                                 |
| 3      | <p>Карта наладки выполнена для двух любок и инструментов (Наличие изображения режущего инструмента, Патронов, базовых держателей и цанг при наличии. Размеры длинны инструмента и ее рабочей части, длинна вылета инструмента из шпинделя станка. Простановка позиций режущего и инструментальной оснастки с обозначение кода инструмента).</p>                                                                                                                                                                                                                                                                                                                                                                                                                                                                                                                                                                                                                                                    |

1. Анализировать ранее выданную преподавателем модель или чертеж согласно правил чтения чертежа;

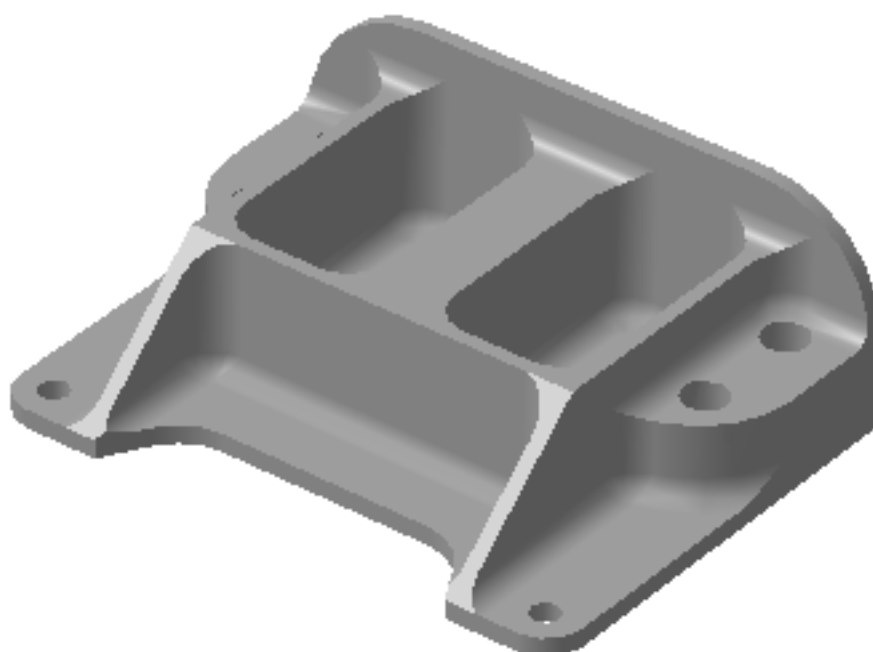
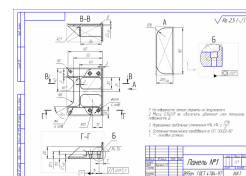

2.

3. Вычертить необходимый вид детали и правильно его сориентировать;

4. Вычертить габариты заготовки;

5. Нанести на вид измерительную базу и технологическую согласно ГОСТ 3.1107-81 ;

6. Нанести на чертеж исходную точку и точку нуля детали согласно "Правил оформления РТК";

7. Связать размерами исходную точку и конструкторскую и технологические базы;

8. Обозначить места прижимов (прихватов) согласно "Правил оформления РТК";

| Оценка | Показатели оценки |
|--------|-------------------|
|        |                   |



5

Читать чертеж:

1. Анализировать изображения и формы детали чертежа используя ГОСТ 2.305-68;
2. Анализировать нанесенных размеров проведен без должного внимания, что привело к ошибкам на чертеже РТК;
3. Анализ технических условий изготовления детали проведен без должного внимания, что привело к ошибкам на чертеже РТК;

Вычерчивание вида:

4. Вид детали вычерчен как будет находится при обработке на станке и согласно ГОСТ 2305-68;
5. Вычерчены габариты заготовки относительно детали с припуском больше необходимого (расчетного);
6. Нанесение конструкторской и технологической базы выполнено с нарушением размеров, то есть с отклонением от ГОСТ 3.1107-81;
7. Нанесение размеров выполнено неполностью и с нарушением ГОСТ 2307-68;
8. Для каждого из элементов создан отдельный слой с комментарием но его обозначение не соответствует форме описания (Базы, Размеры, Деталь)





























Вычерчивание исходной и нулевой точки детали, обозначение мест прихватов:

9. Определение места исходной точки согласно "Правил оформления РТК" ;
10. Для каждого из элементов создан отдельный слой с комментарием но его обозначение не соответствует форме описания (Исходная точка, Нулевая точка детали)

|   |                                                                                                                                                                                                                                                                                                                                                                                                                                                                                                                                                                                                                                                                                                                                                                                                                                                                                                                                                                                                                                                                                                                                                                                                                    |
|---|--------------------------------------------------------------------------------------------------------------------------------------------------------------------------------------------------------------------------------------------------------------------------------------------------------------------------------------------------------------------------------------------------------------------------------------------------------------------------------------------------------------------------------------------------------------------------------------------------------------------------------------------------------------------------------------------------------------------------------------------------------------------------------------------------------------------------------------------------------------------------------------------------------------------------------------------------------------------------------------------------------------------------------------------------------------------------------------------------------------------------------------------------------------------------------------------------------------------|
| 4 | <p>Читать чертеж:</p> <ol style="list-style-type: none"> <li>1. Анализировать изображения и формы детали чертежа используя ГОСТ 2. 305-68;</li> <li>2. Анализировать нанесение размеров используя ГОСТ 2307-68;</li> <li>3. Анализ технических условий изготовления детали проведен без должного внимания, что привело к ошибкам на чертеже РТК;</li> </ol> <p>Вычерчивание вида:</p> <ol style="list-style-type: none"> <li>4. Вид детали вычерчен как будет находится при обработке на станке и согласно ГОСТ 2305-68;</li> <li>5. Вычерчены габариты заготовки относительно детали (исходя из расчета припусков на заготовку);</li> <li>6. Нанесение конструкторской и технологической базы согласно ГОСТ 3.1107-81;</li> <li>7. Нанесение размеров выполнено неполностью и с нарушением ГОСТ 2307-68;</li> <li>8. Для каждого из элементов создан отдельный слой с комментарием (Базы, Размеры, Деталь)</li> </ol> <p>Вычерчивание исходной и нулевой точки детали, обозначение мест прихватов:</p> <ol style="list-style-type: none"> <li>9. согласно "Правил оформления РТК" ;</li> <li>10. Для каждого из элементов создан отдельный слой с комментарием (Исходная точка, Нулевая точка детали);</li> </ol> |
| 3 | <p>Читать чертеж:</p> <ol style="list-style-type: none"> <li>1. Анализировать изображения и формы детали чертежа используя ГОСТ 2. 305-68;</li> <li>2. Анализировать нанесение размеров используя ГОСТ 2307-68;</li> <li>3. Анализировать технические условия изготовления детали используя ГОСТ 2309-68;</li> </ol> <p>Вычерчивание вида:</p> <ol style="list-style-type: none"> <li>4. Вид детали вычерчен как будет находится при обработке на станке и согласно ГОСТ 2305-68;</li> <li>5. Вычерчены габариты заготовки относительно детали (исходя из расчета припусков на заготовку);</li> <li>6. Нанесена измерительная и технологическая базы согласно ГОСТ 3.1107-81;</li> </ol>                                                                                                                                                                                                                                                                                                                                                                                                                                                                                                                           |

7. Нанесены размеры согласно ГОСТ 2307-68;

8. Для каждого из элементов создан отдельный слой с комментарием (Базы, Размеры, Деталь; Заготовка)

|                                                                                   |   |                      |         |                                                                                     |                                                                                     |                                                                                     |
|-----------------------------------------------------------------------------------|---|----------------------|---------|-------------------------------------------------------------------------------------|-------------------------------------------------------------------------------------|-------------------------------------------------------------------------------------|
|  | 0 | Деталь               | 1 Вид 1 |  |  |  |
|  | 1 | Нулевая точка детали | 1 Вид 1 |  |  |  |
|  | 2 | Базы                 | 1 Вид 1 |  |  |  |
|  | 3 | Заготовка            | 1 Вид 1 |  |  |  |
|  | 4 | Исходная точка       | 1 Вид 1 |  |  |  |
|  | 5 | Размеры              | 1 Вид 1 |  |  |  |
|  | 6 | Прижимы              | 1 Вид 1 |  |  |  |

Вычерчивание исходной и нулевой точки детали, обозначение мест прихватов:

9. согласно "Правил оформления РТК" ;

Для каждого из элементов создан отдельный слой с комментарием (Исходная точка,

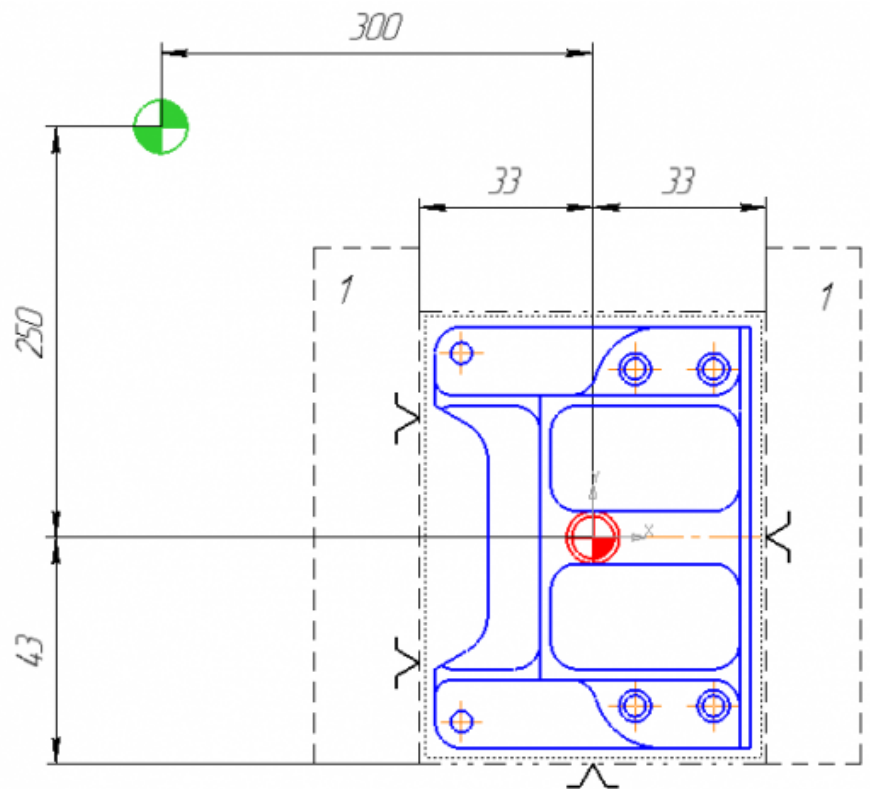

Нулевая точка детали)

Вариант №27

Планирование РТК (раздел 2):

1. Выполнить описания инструмента и инструментальной оснастки, его действий в переходе, с указанием режимов резания (оборотов и подачи);

| Оценка | Показатели оценки                                 |
|--------|---------------------------------------------------|
| 5      | <b>Выполнен раздел 2 на 3 инструмента и более</b> |
| 4      | <b>Выполнен раздел 2 на 2 инструмента</b>         |

|   |                                                                                                                                                                                                                                                                         |
|---|-------------------------------------------------------------------------------------------------------------------------------------------------------------------------------------------------------------------------------------------------------------------------|
| 3 | <p><b>Выполнен раздел 2 на 1 инструмент</b></p> <p>Описание действий инструмента в переходе:</p> <p>1.</p> <p>1. Правильность описания инструмента и инструментальной оснастки;</p> <p>По правилам написания перехода в технологическом процессе по ГОСТ 3.1702-79;</p> |
|---|-------------------------------------------------------------------------------------------------------------------------------------------------------------------------------------------------------------------------------------------------------------------------|

**Вариант №28** задания РТК (раздел 3):

1. Вычертить эквидистанту заданного инструмента руководствуясь "Технологические особенностям обработки на станках с ЧПУ" ;
2. Нанести опорные точки на эквидистанту и пронумеровать их в порядке движения;
3. Вычертить диаграмму Z, и нанести на нее необходимые размеры и комментарии руководствуясь "Технологические особенностям обработки на станках с ЧПУ" ;
4. Прописать путь инструмента и расставить на нем режимы резания по участкам;
5. Оформить титульный лист и комплект сопроводительной документации (Выбор инструмента, Расчет режимов резания, РТК для каждого инструмента на отдельном листе).

| Оценка | Показатели оценки |
|--------|-------------------|
|        |                   |

5

**Выполнен раздел 2 на 3 инструмента.**

*Обязательные качественные критерии:*

Вычерчивание эквидистанты и нанесение на нее обозначений по правилам "Технологические особенности обработки на станках с ЧПУ" :

1. Геометрическая форма эквидистанты и ее размер от контура детали;
2. Подходы и отходы инструмента по правилам "Технологические особенности обработки на станках с ЧПУ" ;
3. Технологическая правильность построения эквидистанты;
4. Определение мест опорных точек;
5. Для каждого инструмента создан отдельный слой но его обозначение не соответствует форме описания (T1 D30R0Lf30L100Z3)

Вычерчивание диаграммы Z по правилам "Технологические особенности обработки на станках с ЧПУ" :

6. Правильный технологический порядок подъемов и опусканий инструмента;
7. Правильное расставление обозначения опорных точек;
8. Нанесение размеров от базовых поверхностей и глубины обработки проходов;

Описание пути инструмента по правилам "Технологические особенности обработки на станках с ЧПУ" :

9. Прописать путь инструмента по опорным точкам;
10. Нанести по участкам пути применяемые подачи.

4

**Выполнен раздел 2 на 2 инструмента**

*Обязательные качественные критерии:*

Вычерчивание эквидистанты и нанесение на нее обозначений по правилам "Технологические особенности обработки на станках с ЧПУ" :

1. Геометрическая форма эквидистанты и ее размер от контура детали;
2. Подходы и отходы инструмента по правилам "Технологические особенности обработки на станках с ЧПУ"
3. Технологическая правильность построения эквидистанты;
4. Определение мест опорных точек;
5. Для каждого инструмента создан отдельный слой с номером инструмента и его кратким описанием (T1 D30R0Lf30L100Z3)

Вычерчивание диаграммы Z по правилам "Технологические особенности обработки на станках с ЧПУ" :

6. Правильный технологический порядок подъемов и опусканий инструмента;
7. Правильное расставление обозначения опорных точек;
8. Нанесение размеров от базовых поверхностей и глубины обработки проходов;













































Описание пути инструмента по правилам "Технологические особенности обработки на станках с ЧПУ" :

9. Прописать путь инструмента по опорным точкам;
10. Нанести по участкам пути применяемые подачи.

3

## Выполнен раздел 2 на 1 инструмент

1. Для каждого инструмента создан отдельный слой с номером инструмента и его

|                                                                                   |   |                      |         |                                                                                     |                                                                                     |                                                                                     |                                                                                     |
|-----------------------------------------------------------------------------------|---|----------------------|---------|-------------------------------------------------------------------------------------|-------------------------------------------------------------------------------------|-------------------------------------------------------------------------------------|-------------------------------------------------------------------------------------|
|  | 0 | Деталь               | 1 Вид 1 |  |  |  |  |
|  | 1 | Нулевая точка детали | 1 Вид 1 |  |  |  |  |
|  | 2 | Базы                 | 1 Вид 1 |  |  |  |  |
|  | 3 | Заготовка            | 1 Вид 1 |  |  |  |  |
|  | 4 | Исходная точка       | 1 Вид 1 |  |  |  |  |
|  | 5 | Размеры              | 1 Вид 1 |  |  |  |  |
|  | 6 | Прижимы              | 1 Вид 1 |  |  |  |  |
|  | 7 | T1 D40R0Lf30L75Z6    | 1 Вид 1 |  |  |  |  |
|  | 8 | T2 D16R0Lf30L75Z4    | 1 Вид 1 |  |  |  |  |

кратким описанием (T2 D16R0Lf30L75Z4)

Вычерчивание эквидистанты и нанесение на нее обозначений по правилам "Технологические особенностям обработки на станках с ЧПУ" :

2. Геометрическая форма эквидистанты и ее размер от контура детали;

3. Подходы и отходы инструмента по правилам "Технологические особенностям обработки на станках с ЧПУ" ;

4. Технологическая правильность построения эквидистанты;



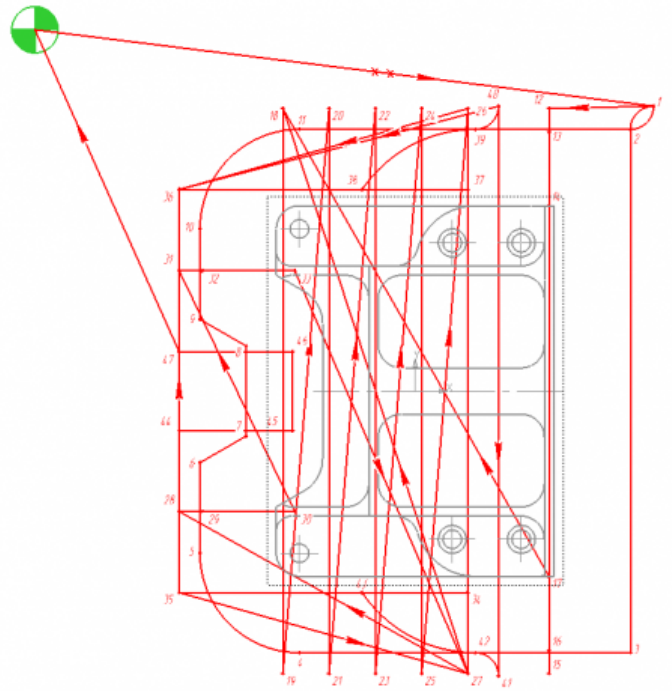

5. Определение мест опорных точек;

Вычерчивание диаграммы Z по правилам "Технологические особенности обработки на станках с ЧПУ" :

6. Правильный технологический порядок подъемов и опусканий инструмента;

7. Правильное расставление обозначения опорных точек;

8. Нанесение размеров от базовых поверхностей и глубины обработки проходов;

Описание пути инструмента по правилам "Технологические особенности обработки на станках с ЧПУ" :

9. Прописать путь инструмента по опорным точкам;



|   |                                                                                           |
|---|-------------------------------------------------------------------------------------------|
| 4 | Во всех пунктах проектирования программы допущено не более одной ошибки (на все разделы). |
| 3 | Во всех пунктах проектирования программы допущено не более двух ошибки (на все разделы).  |

**Задание №1** Вспроцессирование исходной программы для система ЧПУ Sinumerik 840D под станое DMC635V.

| Оценка | Показатели оценки                                                                                                                 |
|--------|-----------------------------------------------------------------------------------------------------------------------------------|
| 5      | УП поспроцессирована правильно и записана для передачи на станок.                                                                 |
| 4      | Работа с постпроцессором проведена не достаточно быстро и четко, система определена и выбрана верно. УП сгенерирована и записана. |
| 3      | При работе с постпроцессором требовалась помощь при определении системы и станка, УП сгенерирована и записана.                    |

**Задание №2** Редактировать управляющую программу, составлять и вносить изменения в контура обработки индивидуальной токарной детали в системе Sinumerik 840D.

| Оценка | Показатели оценки                                                                            |
|--------|----------------------------------------------------------------------------------------------|
| 5      | Во всех пунктах проектирования программы не допущено ошибок (на все разделы).<br><br>Пример: |

Редактор программ:

DET1 PR1.MPF

G54 G90 G18 G71 G94<sub>F</sub>

T1 D1 M6<sub>F</sub>

S1200 M4 F250<sub>F</sub>

<sub>F</sub>

G0 X12<sub>F</sub>

Z1<sub>F</sub>

G1 Z0<sub>F</sub>

X-0.5<sub>F</sub>

Z1<sub>F</sub>

G0 X9<sub>F</sub>

G1 Z-38 M8<sub>F</sub>

X12<sub>F</sub>

G0 Z1<sub>F</sub>

X8<sub>F</sub>

G1 Z-11.5<sub>F</sub>

X12<sub>F</sub>

G0 Z1<sub>F</sub>

X7<sub>F</sub>

G1 Z-11.5<sub>F</sub>

X12<sub>F</sub>

G0 Z1<sub>F</sub>

M5 M9<sub>F</sub>

Редактор

F1

Переход к ...

F2

Поиск/  
заменить

F3

Поддержка

F4

3D-просмотр

F5

Редактор программ:

KON2 161.SPF

;**#7 \_\_DlGK contour definition begin - Don't change!;\*GP\*;\*RO\***<sub>F</sub>

G17 G90 ;\*GP\*<sub>F</sub>

G0 X-60 Y37 ;\*GP\*<sub>F</sub>

G1 X-27 RND=5 ;\*GP\*<sub>F</sub>

Y95 ;\*GP\*<sub>F</sub>

;CON,0,0.000,1,1,MST:2,1,AX:X,Y,I,J;\*GP\*;\*RO\*<sub>F</sub>

;S,EX:-60,EY:37;\*GP\*;\*RO\*<sub>F</sub>

;LR,EX:-27;\*GP\*;\*RO\*<sub>F</sub>

;R,RROUND:5;\*GP\*;\*RO\*<sub>F</sub>

;LU,EY:95;\*GP\*;\*RO\*<sub>F</sub>

;**#End contour definition end - Don't change!;\*GP\*;\*RO\***<sub>F</sub>

M17<sub>F</sub>

<sub>F</sub>

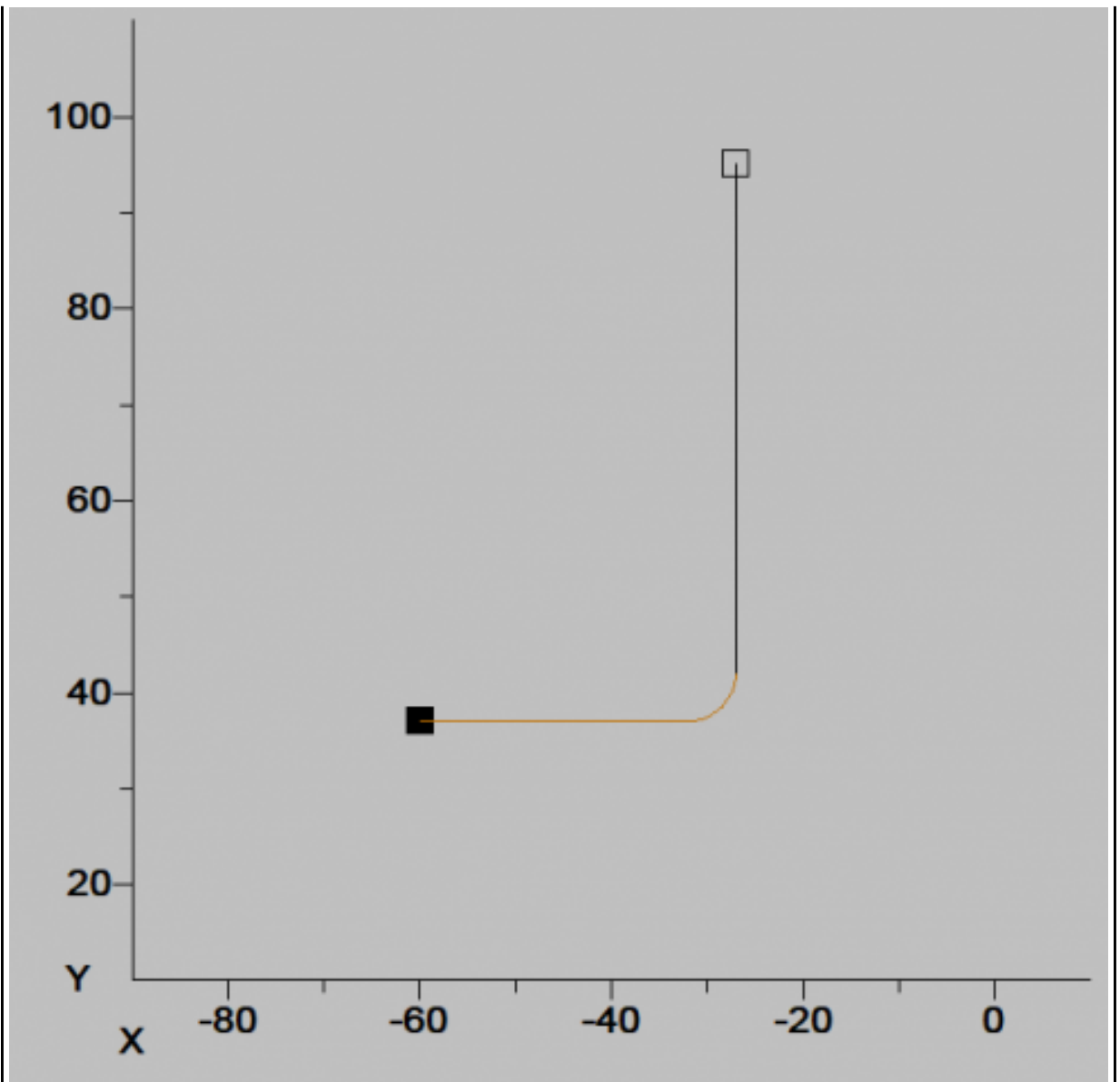

|   |                                                                                       |
|---|---------------------------------------------------------------------------------------|
| 4 | Во всех пунктах проектирования программы допущено не более 1 ошибок (на все разделы). |
| 3 | Во всех пунктах проектирования программы допущено не более 2 ошибок (на все разделы). |

**Задача №33** Программу обмера простой детали (по вариантам), используя модель и чертеж детали.

| Оценка | Показатели оценки                               |
|--------|-------------------------------------------------|
| 5      | Проверяются почти все размеры детали (80-100%). |
| 4      | Размеры проверяются частично (60-80%).          |
| 3      | Проверяются некоторые размеры детали (40-60%).  |

**Задача №34** Программу измерения детали (по вариантам) применяя координатно-измерительную машину, используя модель и чертеж детали. Выполнить заключения годности детали.

| Оценка | Показатели оценки                                                                         |
|--------|-------------------------------------------------------------------------------------------|
| 5      | Проверяются почти все размеры детали (80-100%). Дано полное заключение о годности детали. |
| 4      | Размеры проверяются частично (60-80%). Выполнено заключение о годности детали.            |
| 3      | Проверяются некоторые размеры детали (40-60%). Имеется заключение о годности детали.      |

**Задача №35** Программу измерения детали (по вариантам) с использованием станочного щупа, используя модель и чертеж детали. Выполнить заключения годности детали.

| Оценка | Показатели оценки                                                                         |
|--------|-------------------------------------------------------------------------------------------|
| 5      | Проверяются почти все размеры детали (80-100%). Дано полное заключение о годности детали. |
| 4      | Размеры проверяются частично (60-80%). Выполнено заключение о годности детали.            |
| 3      | Проверяются некоторые размеры детали (40-60%). Имеется заключение о годности детали.      |

**Задача №36** Настройку и подготовку модели и сканера к работе и провести сканирование и сравнение с электронной моделью. Выполнить заключения годности детали.

| Оценка | Показатели оценки                                                                                                                                                |
|--------|------------------------------------------------------------------------------------------------------------------------------------------------------------------|
| 5      | Подготовка и сканирование детали выполнено точно и качественно, сравнение показало хороший или отличный результат. Дано полное заключение о годности детали.     |
| 4      | Подготовка и сканирование детали выполнено хорошо, сравнение показало удовлетворительный или хороший результат. Дано заключение о годности детали.               |
| 3      | Подготовка и сканирование детали выполнено удовлетворительно, сравнение показало удовлетворительный или хороший результат. Имеется заключение о годности детали. |

**Задача №37** Программу обмера простой детали (по вариантам), используя модель и чертеж детали.

| Оценка | Показатели оценки                               |
|--------|-------------------------------------------------|
| 5      | Проверяются почти все размеры детали (80-100%). |
| 4      | Размеры проверяются частично (60-80%).          |
| 3      | Проверяются некоторые размеры детали (40-60%).  |