

**Контрольно-оценочные средства для проведения текущего
контроля
по УП.1 Учебной практики
(4 курс, 7 семестр 2024-2025 уч. г.)**

Текущий контроль №1

Форма контроля: Индивидуальные задания (Информационно-аналитический)

Описательная часть: Индивидуальные задания с применением ИКТ

Задание №1

Оценка	Показатели оценки
5	основная надпись удовлетворяет всем требованиям (заполнена 80% - 100%) 1. Заполнено поле Названия детали; 2. Заполнено поле Обозначения детали; 3. Заполнено поле Масштаба выполнения чертежа; 4. Заполнено поле Материал из которого выполненга деталь; 5. Заполнены поля Исполнителя и Проверяющего; 6. Заполнено поле Организации исполнителя;
4	Основная надпись заполнена (от 60% - 79%) не полностью
3	Основная надпись заполнена (на 40% - 59%) не полностью и содержит ошибки

Задание №2

Оценка	Показатели оценки
5	Дано достаточное количество видов, разрезов, сечений, выносных элементов. Форма детали раскрыта полностью (80% - 100%)
4	Дано недостаточное количество видов, разрезов, сечений, выносных элементов из-за чего не полностью раскрывается форма детали (60% - 79%)
3	Дано недостаточное количество видов, разрезов, сечений, выносных элементов что влечет неполное раскрытие формы и имеются ошибки построения формы детали (40% - 59%)

Задание №3

Проверить чертеж на достаточность нанесения размеров обеспечивающих геометрическую

Оценка	Показатели оценки
	полноту задания форм, с учетом требований конструкции и технологии изготовления для детали

5	<p>Даны все необходимые размеры для построения детали (80% - 100%)</p> <ol style="list-style-type: none"> 1. Нанесены размеры, координирующие положение отверстий; 2. Нанесены размеры, координирующие неравномерно расположенные элементы; 3. Нанесены размеры, определяющие положение наклонных поверхностей; 4. Нанесены размеры отверстий в разрезах и на видах; 5. Нанесены размеры глубины отверстий, полученного сверлением; 6. Нанесены наружных и внутренних размеров длин на детали; 7. Нанесены габаритные размеры детали; 8. Нанесены теоретические контура и таблицы данных с координатами их построения (при необходимости);
4	Дано недостаточное количество размеров для построения детали (60% - 79%)
3	Дано недостаточное количество размеров для построения детали; размеры проставлены неверно или дублируются (40% - 59%)

Задание №4

Оценка	Показатели оценки
5	Требования к шероховатости поверхности детали полностью удовлетворяют (80% - 100%)
4	В некоторых местах допущены ошибочные параметры (60% - 79%)
3	В некоторых местах допущены ошибочные параметры (60% - 79%)

Задание №5

Проверить нанесение и заполнение необходимых надписей, технических требований (ТТ) и

Оценка	Показатели оценки

5	<p>Заполнена текстовая часть, ТТ и таблицы выполнена полностью (80% - 100%)</p> <ol style="list-style-type: none"> 1. Твердость детали (а иногда и заготовки) 2. Неуказанные предельные отклонения и допуски 3. Требование к не обработанным поверхностям 4. Твердость детали после проведения термообработки 5. Вид покрытия 6. Символ » * » которым обычно обозначают размер для справок. <p>Различные особые требования к детали (все, что придет в голову конструктору).</p>
4	Заполненные технические требования раскрыты не полностью (60% - 79%)
3	Надписи и технические требования (ТТ) выполнены неполностью или неправильно , ТТ раскрыты не полностью (40% - 59%)

Задание №6

Оценка	Показатели оценки
5	<p>Выработаны грамотные и актуальные рекомендации по повышению технологичности детали (80% - 100%)</p> <ol style="list-style-type: none"> 1. Рекомендации по точности изготовления детали; 2. Рекомендации по качеству поверхностей детали; 3. Рекомендации по унификации элементов детали; 4. Рекомендации по использованию материала, а точнее выбора вида заготовки;
4	Выработаны грамотные но не полные рекомендации по повышению технологичности (60% - 79%)
3	Выработаны не полностью и не повсем аспектам рекомендации по повышению технологичности (40% - 59%)

Задание №7

Используя пакет САПР "Компас" построить чертеж (задание выдается индивидуально каждому

Оценка	Показатели оценки

5	<p>При построении: (80% - 100%)</p> <ol style="list-style-type: none"> 1. Задействованы команды ассоциативных связей для построение видов и разрезов. 2. Использованы команды простановки размеров. 3. Использован редактор технических условий и задействованы шаблоны
4	<p>При построении: (60% - 79%)</p> <ol style="list-style-type: none"> 1. Задействованы команды ассоциативных связей для построение видов и разрезов. 2. Использованы команды простановки размеров, но отдельные размеры изменены вручную. 3. Использован редактор технических условий, но не со всеми параметрами
3	<p>При построении: (40% - 59%)</p> <ol style="list-style-type: none"> 1. Задействованы команды ассоциативных связей для построение видов и разрезов, но некоторые разбиты на элементы и нарушена связь с моделью. 2. Использованы команды простановки размеров, но отдельные размеры прописаны вручную. 3. Редактор технических условий не использован

Текущий контроль №2

Форма контроля: Практическая работа (Информационно-аналитический)

Описательная часть: Практическая работа с использованием ИКТ

Задание №1

Определить тип производства для изготовления деталей (3 шт) различного вида. Для определения

типа производства использовать коэффициент закрепления операций

Оценка

Показатели оценки

--	--

5	<p>Определен верно тип производства для изготовления трех деталей (80%-100%)</p> <p>ПРИМЕР:</p> <p>Для определения типа производства используют коэффициент закрепления операций – это отношение числа всех различных операций, выполняемых в течение месяца, к числу рабочих мест.</p> <p>Кз.о. = О / Р</p> <p>Если Кз.о. >= 40 – единичное производство;</p> <p>Кз.о. = 20...40 – мелкосерийное производство;</p> <p>Кз.о. = 10...20 – среднесерийное производство;</p> <p>Кз.о. = 1...10 – крупносерийное производство;</p> <p>Кз.о. = 1 – массовое производство.</p> <p>1. На первом этапе проектирования технологического процесса тип производства может быть предварительно определен в зависимости от массы детали и объема выпуска в соответствии с данными, приведенными в таблице:</p>																											
	<table border="1"> <thead> <tr> <th rowspan="2">Тип производства</th> <th colspan="3">Годовой объем выпуска, шт.</th> </tr> <tr> <th>Деталь до 20 кг</th> <th>Среднее до 500 кг</th> <th>Тяжелое свыше 500 кг</th> </tr> </thead> <tbody> <tr> <td>Единичное</td> <td>до 100</td> <td>до 10</td> <td>1...5</td> </tr> <tr> <td>Мелкосерийное</td> <td>101...500</td> <td>11...500</td> <td>6...100</td> </tr> <tr> <td>Среднесерийное</td> <td>501...5000</td> <td>201...1000</td> <td>101...500</td> </tr> <tr> <td>Крупносерийное</td> <td>5001...50000</td> <td>1001...5000</td> <td>501...1000</td> </tr> <tr> <td>Массовое</td> <td>Свыше 50000</td> <td>Свыше 5000</td> <td>Свыше 1000</td> </tr> </tbody> </table>	Тип производства	Годовой объем выпуска, шт.			Деталь до 20 кг	Среднее до 500 кг	Тяжелое свыше 500 кг	Единичное	до 100	до 10	1...5	Мелкосерийное	101...500	11...500	6...100	Среднесерийное	501...5000	201...1000	101...500	Крупносерийное	5001...50000	1001...5000	501...1000	Массовое	Свыше 50000	Свыше 5000	Свыше 1000
Тип производства	Годовой объем выпуска, шт.																											
	Деталь до 20 кг	Среднее до 500 кг	Тяжелое свыше 500 кг																									
Единичное	до 100	до 10	1...5																									
Мелкосерийное	101...500	11...500	6...100																									
Среднесерийное	501...5000	201...1000	101...500																									
Крупносерийное	5001...50000	1001...5000	501...1000																									
Массовое	Свыше 50000	Свыше 5000	Свыше 1000																									
4	Определен верно тип производства для изготовления двух деталей (60%-79%)																											
3	Определен верно тип производства для изготовления одной детали (40%-59%)																											

Задание №2

Определить вид и способ получения заготовок для трех различных деталей	
Оценка	Показатели оценки
5	Определен верно вид и способ получения заготовки для одной детали
4	Определен верно вид и способ получения заготовок для двух различных деталей
3	Определен верно вид и способ получения заготовок для трех различных деталей

Задание №3

Рассчитать величину общего и межоперационных припусков для обработки трех деталей	
Оценка	Показатели оценки
5	Рассчитаны верно величины общего и межоперационных припусков для обработки трех деталей
4	Рассчитаны верно величины общего и межоперационных припусков для обработки двух деталей

3	Рассчитаны верно величины общего и межоперационных припусков для обработки одной детали
---	---

Задание №4

дать определения четырех видов припусков:

1. **Припуск** на обработку;
2. **Общий припуск**;
3. **Междооперационный** припуск;

Оптимальный припуск.

Оценка	Показатели оценки
5	<p>Даны верно четыре определения припусков</p> <p>ПРИМЕР:</p> <p>Припуск на обработку – это слой металла, подлежащий удалению с поверхности заготовки в процессе обработки для получения готовой детали.</p> <p>Размер припуска определяется разностью между размером заготовки и размером детали по чертежу; припуск задается на сторону.</p> <p>Общий припуск – удаляется в течении всего процесса обработки.</p> <p>Междооперационный - припуск, который удаляется за один технологический переход.</p> <p>Оптимальный - припуск, который обеспечивает получение заданных свойств поверхности при минимальных затратах, связанных с производством самой заготовки и ее последующей механической обработкой для данного типа производства</p>
4	Даны три определения припусков
3	Дано одно определение припусков

Задание №5

Оценка	Показатели оценки
	Выполнить расчет припусков на заготовку детали, уклонов и внутренних и наружных радиусов

5

Расчет выполнен полностью и правильно (80%-100%)

ПРИМЕР:

1. Расчет общих припусков на заготовку аналитическим методом [7], стр. 185 -189
Припуски и допуски на штамповку по ГОСТ 7505-74.

Выбор углов наклона статистическим методом.



Рис 8

Таблица 1. (смотри рис 8)

h/B	Штамповка на молотах и мех. прессах без вытализвателя		Штамповка на мех. прессах с вытализвателем	
	α	β	α	β
До 1	5	7	2	3
1-3	7	10	3	5
3-4.5	10	12	5	7
4.5-6.5	12	15	7	10
Свыше 6.5	15	15	10	12

- 1. Выбор внутренних и наружных радиусов скругления статистическим методом (60%-79%).

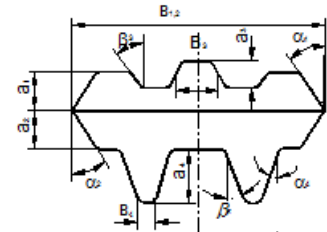

Таблица 2. (смотри рис 9)

H в мм	r в мм при h/b			R в мм при h/b		
	<2	2-4	>4	<2	2-4	>4
До 15	1.5	1.5	2	4	5	8
15-25	1.5	2	2.5	4	6	8
25-35	2	2.5	3	5	8	10
35-45	2.5	3	4	6	10	15
45-60	3	4	5	8	12.5	20
60-80	4	5	6	10	15	25
80-100	5	6	8	12.5	20	35
100-130	6	8	10	15	25	40
130-170	8	10	12.5	20	30	45

4

Расчет выполнен полностью но имеются мелкие недочеты

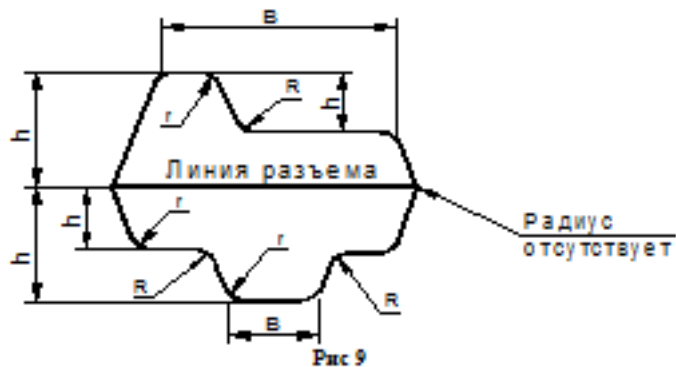
3

Расчет выполнен с ошибками и недочетами (40%-59%)

Задание №6

Оценка	Показатели оценки
5	Условия выбора заготовок: 1. Масса и габаритные размеры деталей. 2. Материал деталей. 3. Тип производства. 4. Конфигурация заготовки. 5. Экономические факторы 6. Технические факторы.
4	Выбор выполнен по 6 условиям выбора заготовок
3	Выбор выполнен по 4 условиям выбора заготовок

Текущий контроль №3

Форма контроля: Практическая работа (Информационно-аналитический)

Описательная часть: Индивидуальные задания с применением ИКТ

Задание №1

Оценка	Показатели оценки
5	Чертеж прочитан правильно по всем параметрам (80%-100%) 1. Прочитать содержание основной надписи чертежа; 2. Прочитать на чертеже геометрическую форму детали по видам, разрезам сечениям, выносных элементов; 3. Прочитать на чертеже достаточность нанесения размеров обеспечивающих геометрическую полноту задания форм, с учетом требований конструкции и технологии изготовления детали; 4. Прочитать на чертеже требования к чистоте поверхностей детали; 5. Прочитать на чертеже нанесение и заполнение необходимых надписей, технических требований (ТТ) и таблиц;
4	Чертеж прочитан правильно но не повсем пунктам (60%-79%)
3	Чертеж прочитан но не повсем пунктам (40%-59%)

Задание №2

Прочитав чертеж, выполнить описание формы детали ее элементов и параметров (чертежи

выдаются индивидуально по вариантам)

Оценка	Показатели оценки
5	Дано полное описание формы и элементов детали подкрепленное описаниями и параметрами
4	Дано не достаточно полное описание формы и элементов детали, подкрепленное описаниями и параметрами элементов
3	Дано не полное описание формы и элементов детали, описаниями параметров элементов не полные и не четкие

Задание №3

Провести анализ конструктивно-технологических свойств детали

Оценка	Показатели оценки
--------	-------------------

5	<p>Произведен анализ детали по 8 - 9 пунктам конструктивно-технологических требований</p> <p>ПРИМЕР:</p> <p>Конструктивно-технологические требования:</p> <ol style="list-style-type: none"> 1. Деталь должна быть жесткой и прочной, стенки и внутренние перегородки должны быть достаточных размеров, чтобы при закреплении заготовки и в процессе обработки не возникали деформации, а следовательно и погрешности обработки. 2. Базовые поверхности детали должны иметь достаточную протяженность, позволяющую осуществить полную механическую обработку от одной неизменной базы. 3. Обрабатываемые поверхности должны быть открыты и доступны для подхода режущего инструмента при врезании и выходе. 4. Внешняя форма детали должна давать возможность одновременно обрабатывать несколько наружных поверхностей путем много инструментальной обработки. 5. Отверстия корпусных деталей по возможности должны иметь простую геометрическую форму без кольцевых канавок и фасок. 6. Возможность сквозной обработки при помощи расточных инструментов. 7. Отверстия, оси которых расположены под углом относительно стенки обрабатываемой детали, нежелательны. При сверлении подобных отверстий создаются неудобства резания, т.к. режущие кромки начинают резать не одновременно. 8. В стенках и перегородках нежелательны различные окна, прерывающие отверстия и т.д. 9. Крепежные отверстия деталей должны быть стандартными.
4	<p>Произведен анализ детали по 6 - 7 пунктам конструктивно-технологических требований</p>
3	<p>Произведен анализ детали по 3 - 5 пунктам конструктивно-технологических требований</p>

Текущий контроль №4

Форма контроля: Индивидуальные задания (Информационно-аналитический)

Описательная часть: Индивидуальные задания с применением ИКТ

Задание №1

Выполнить разработку исходной программы с применением САПР

Оценка

Показатели оценки

5

Во всех пунктах проектирования программы допущено не более 5 ошибок (на все восемь разделов)

ПРИМЕР:

Порядок выполнения:

1. Подготовка модели к использованию в модуле «Обработка».
2. Создание программы и присвоение ей имени.

3.

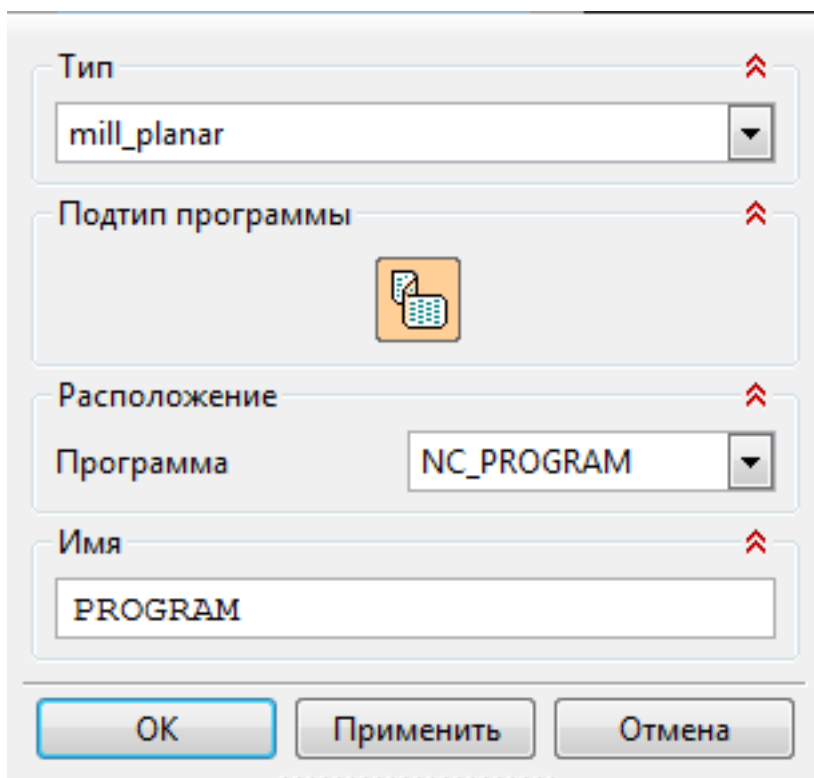

Тип

mill_planar

Подтип программы

Расположение

Программа

NC_PROGRAM

Имя

PROGRAM

OK Применить Отмена

4.

5. Описание инструмента применяемого для обработки в программы (из практической №4).

6.

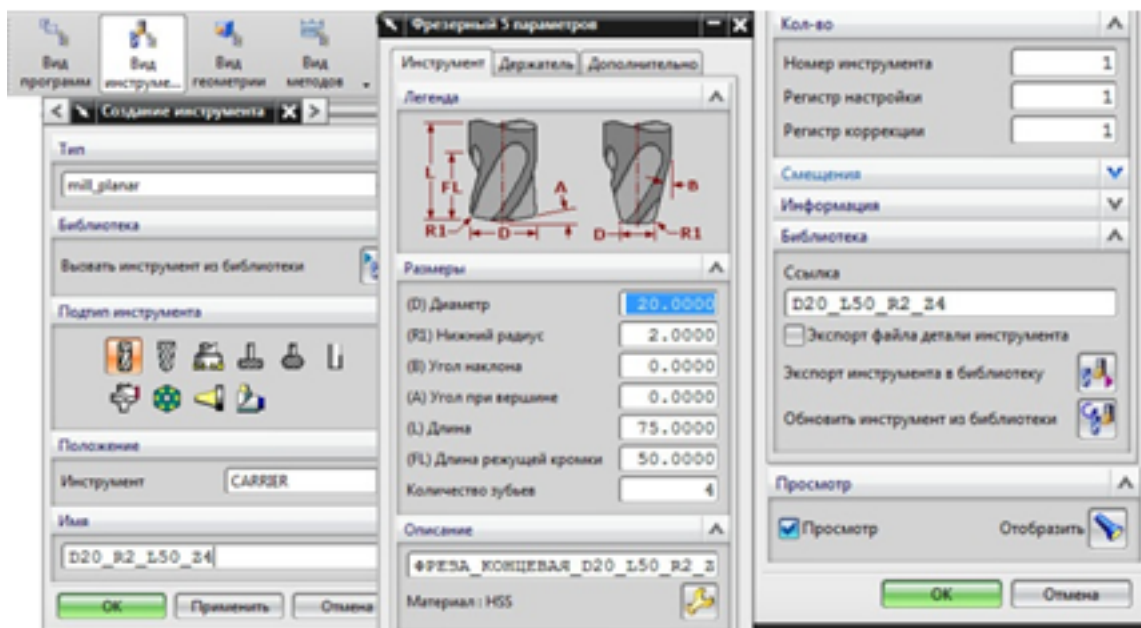

7.

8. Назначение системы координат геометрии детали и заготовки.

9.

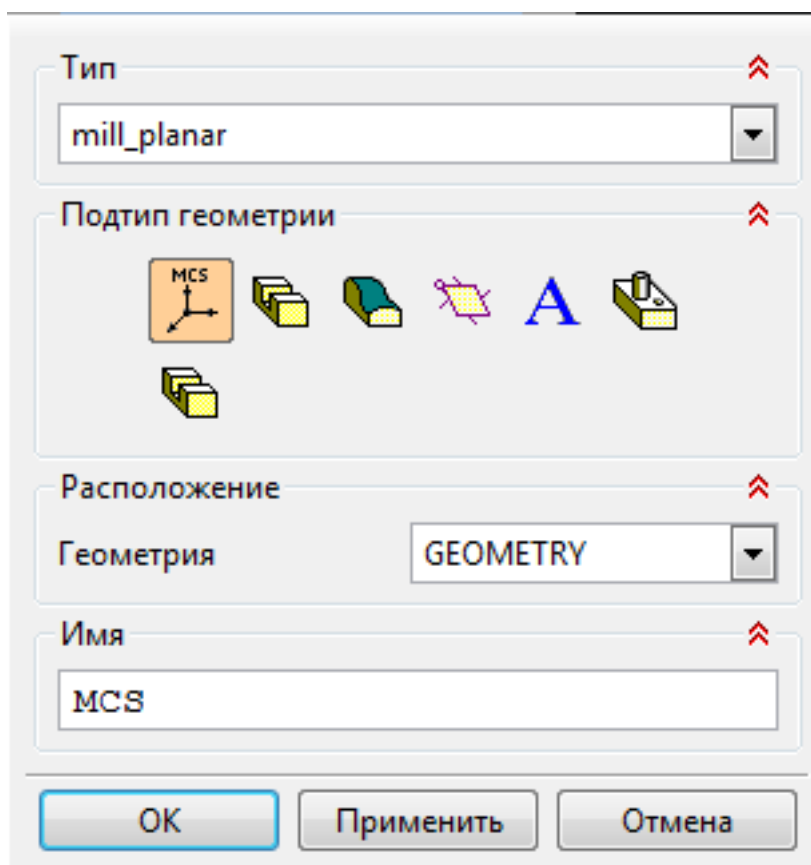

10. Назначение геометрии заготовки.

11. Назначение контрольной геометрии.

12. Настройка установов детали или местных систем координат.

13. Настройка геометрии безопасности и ее параметров.

14. Назначение материала обрабатываемой детали.

15.

16. Определение параметров методов обработки.

17.

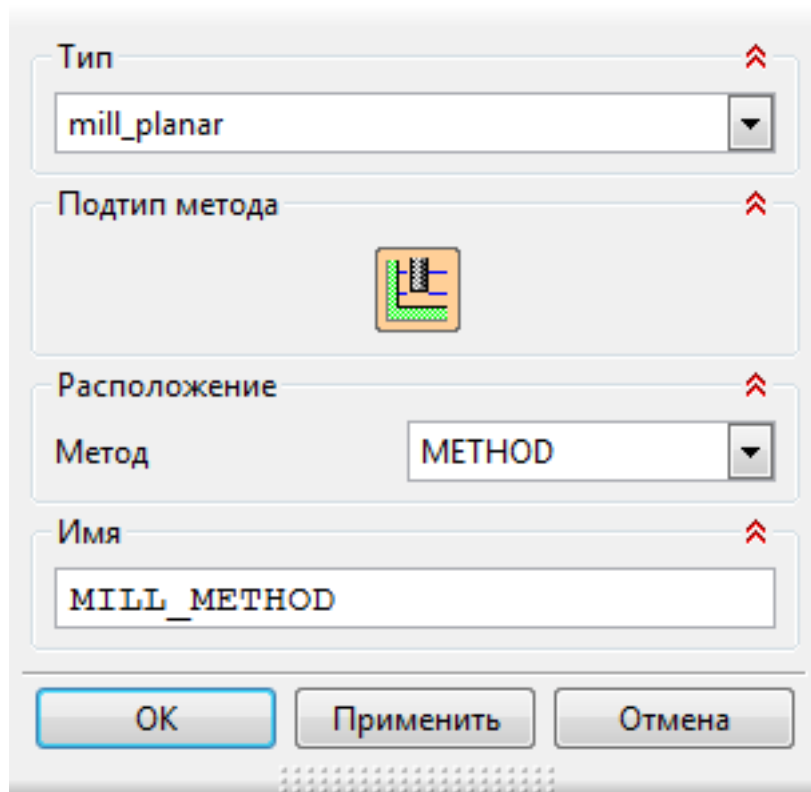

The image shows a software dialog box with a light gray background and rounded corners. It contains several sections, each with a title and a red double-up arrow icon in the top right corner:

- Тип**: A dropdown menu with the text "mill_planar" and a downward arrow.
- Подтип метода**: A square icon showing a 3D model of a mill bit cutting into a workpiece.
- Расположение**: A dropdown menu with the text "METHOD" and a downward arrow.
- Имя**: A text input field containing the text "MILL_METHOD".

At the bottom of the dialog box, there are three buttons: "OK" (highlighted with a blue border), "Применить" (Apply), and "Отмена" (Cancel). Below the buttons is a small grid of dots.

18.

19. Создание операции обработки

20.

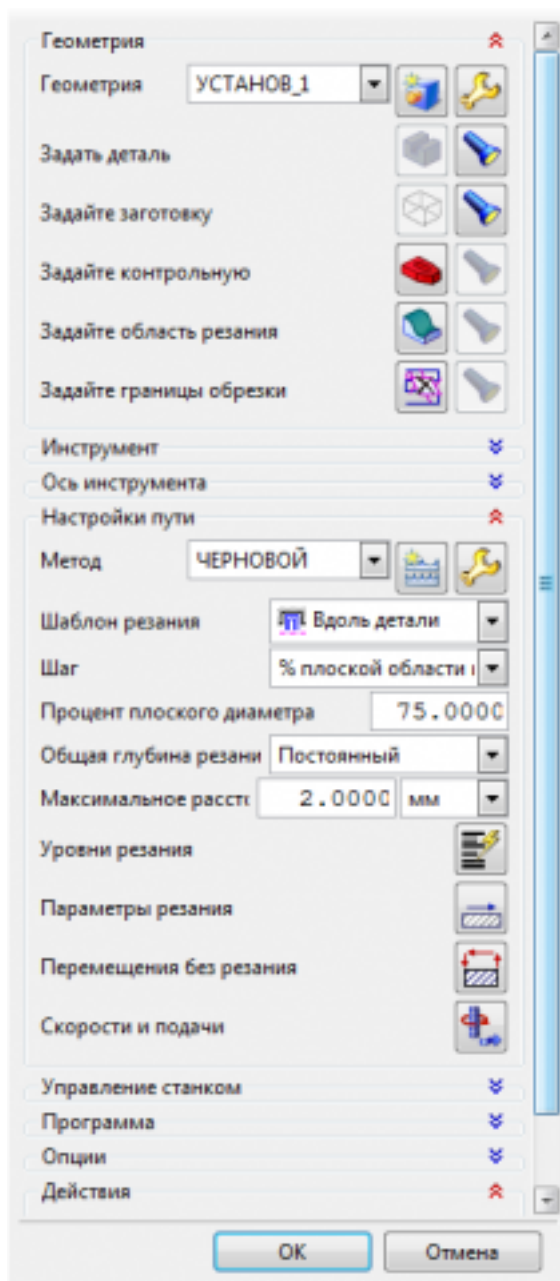

21. Определение шаблона резания

22. Определение глубины и ширины резания

23. Определение уровней обработки

24. Назначение подходов и отходов и перемещений без резания

25. Назначение и расчет режимов резания

26.

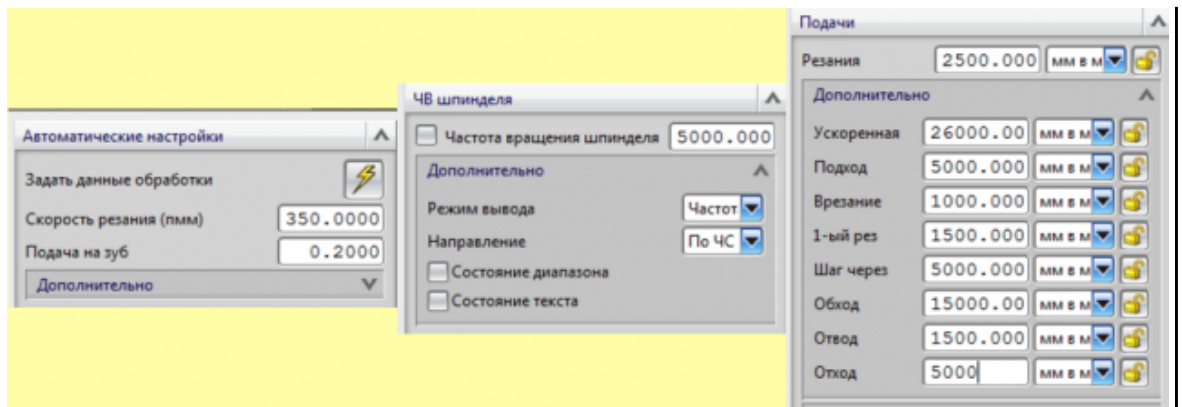

27. Генерация пути движения фрезы и визуализация обработки.

28. Выполнить Постпроцессирование и получения файла УП.

4	Во всех пунктах проектирования программы допущено не более 7 ошибок (на все восемь разделов)
3	Во всех пунктах проектирования программы допущено более 8 ошибок но менее 10 (на все восемь разделов)

Задание №2

Выполнить проектирование исходной и управляющей программы

Оценка

Показатели оценки

--	--

5	<p><i>Визуальный контроль обработки:</i></p> <ol style="list-style-type: none"> 1. Зарезы на детали; 2. Не до обработка детали; 3. Обработка наклонных поверхностей снизу в верх; 4. Отсутствие столкновений при обходах и переходах; 5. Врезание в деталь на рабочем ходу; 6. Врезания в карманы, полки и уступы с крайних слоев заготовки от середины к ребрам или стенкам; 7. Врезания в колодцы и окна по спирали от середины к краю; 8. Врезание в колодцы и окна в заранее засверленные отверстия в середине; 9. Обработка внутреннего контура против часовой стрелки; 10. Обработка наружного контура по часовой стрелки; 11. Обработку отверстий сверлением. Сперва центровочным сверлом, потом сверлим основным. 12. Глубокие отверстия сверлятся методом обработки глубоких отверстий в несколько этапов. <ul style="list-style-type: none"> • При отсутствии замечаний по всем 12 пунктам
4	Есть замечания не более чем по двум пунктам
3	Есть замечания не более чем по трем пунктам

Задание №3

Прочитать выданный чертеж детали (выдаются индивидуально по вариантам)

Оценка	Показатели оценки

5	<p>Чертеж прочитан правильно по всем параметрам (80%-100%)</p> <ol style="list-style-type: none"> 1. Прочитать содержание основной надписи чертежа; 2. Прочитать на чертеже геометрическую форму детали по видам, разрезам сечениям, выносных элементов; 3. Прочитать на чертеже достаточность нанесения размеров обеспечивающих геометрическую полноту задания форм, с учетом требований конструкции и технологии изготовления детали; 4. Прочитать на чертеже требования к чистоте поверхностей детали; 5. Прочитать на чертеже нанесение и заполнение необходимых надписей, технических требований (ТТ) и таблиц;
4	Чертеж прочитан правильно но не по всем пунктам (60%-79%)
3	Чертеж прочитан но не по всем пунктам (40%-59%)

Текущий контроль №5

Форма контроля: Индивидуальные задания (Информационно-аналитический)

Описательная часть: Практическая работа с использованием ИКТ

Задание №1

Рассчитать коэффициенты использования материала при изготовлении деталей из различных

видов заготовок (прокат, штамповка, поковка, отливка и др.)

Оценка	Показатели оценки
5	Рассчитаны коэффициенты использования материала при изготовлении деталей из трех различных видов заготовок
4	Рассчитаны коэффициенты использования материала при изготовлении деталей из двух видов заготовок
3	Рассчитан коэффициент использования материала при изготовлении деталей из одного вида заготовок

Задание №2

Составить технологический маршрут (на индивидуальную деталь выданную по вариантам)

1. Прочитать чертеж
2. Выполнить анализ формы и элементов детали
3. Составить концептуальный маршрут обработки деталей

Оценка	Показатели оценки
--------	-------------------

5

Последовательность операций для обработки детали составлена правильно и технологически грамотно (80%-100%)

Пример последовательности операций:

1. Входной контроль;
2. Разметочная;
3. Фрезерная (подготовка базовых поверхностей);
4. Слесарная (опиловочная);
5. Разметочная (под базовые отверстия);
6. Сверлильная (базовые отверстия);
7. Протирочная;
8. Контрольная;
9. Фрезерная с ЧПУ;
10. Фрезерная с ЧПУ;
11. Слесарная (опиловочная);
12. Протирочная;
13. Контрольная;
14. Фрезерная или Сверлильная (доработка детали)
15. Протирочная;
16. Контрольная;
17. Правка;
18. Контрольная;
19. Транспортная (в цех термообработки)
20. Контрольная;
21. Покрасочная;
22. Контрольная;

	<p>23. Контрольная (Весовая);</p> <p>24. Маркировочная;</p> <p>25. Контрольная;</p> <p>1. 26. Упаковочная;</p>
4	Последовательность операций для обработки детали составлена технологически грамотно (60%-79%)
3	Последовательность операций для обработки детали составлена с ошибками (40%-59%)

Задание №3

Оценка	Показатели оценки
5	<p>1. Разработана схема обрабатываемых поверхностей</p> <p>2. Разработана таблица способов обработки поверхностей</p> <p>3. Разработан маршрут обработки поверхностей (входной контроль, подготовка базовых поверхностей/отверстий, слесарная, протирочная, контроль, обработка 1 стороны на ЧПУ, слесарная, протирочная, контроль, обработка 2 стороны на ЧПУ, слесарная, протирочная, контроль, транспортная, термообработка, контроль, правка, контроль, транспортная, получение покрытия, контроль, контроль, маркировочная, контроль)</p> <p>Выполнение на 80%-100%</p>
4	<p>1. В схеме указаны не все обрабатываемые поверхности</p> <p>2. Таблица не раскрывает все способы обработки поверхностей</p> <p>3. - Маршрут обработки поверхностей описан поверхностно</p> <p>Выполнение на 60%-79%</p>
3	<p>1. Разработана схема не охватывает все обрабатываемые поверхности</p> <p>2. Разработана таблица не раскрывает все способы обработки поверхностей, показатели качества и точности</p> <p>3. Разработан маршрут обработки поверхностей не дает полного представления обработки изделия</p> <p>Выполнение на 40%-59%</p>

Задание №4

Выполнить КЭМ заготовки (штамповки, отливки, ...) по ранее смоделированному КЭМ детали

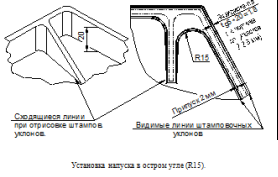
Оценка	используя рассчитанные припуски, углы и радиуса заготовки в САПР Показатели оценки
5	<p>1. Выполнены правильно сочетания всех конструктивных элементов</p> 

1. На всех элементах заготовки соблюдены размеры припусков
2. Выдержаны все штамповочные углы для выемки заготовки из штампа и соблюдены их размеры
3. Выдержаны все внутренние радиуса и соблюдены их размеры Нет нарушений формы детали и ее размеров
4. Нет нарушений формы детали и ее размеров

ПРИМЕР РЕЗУЛЬТАТА:

1.

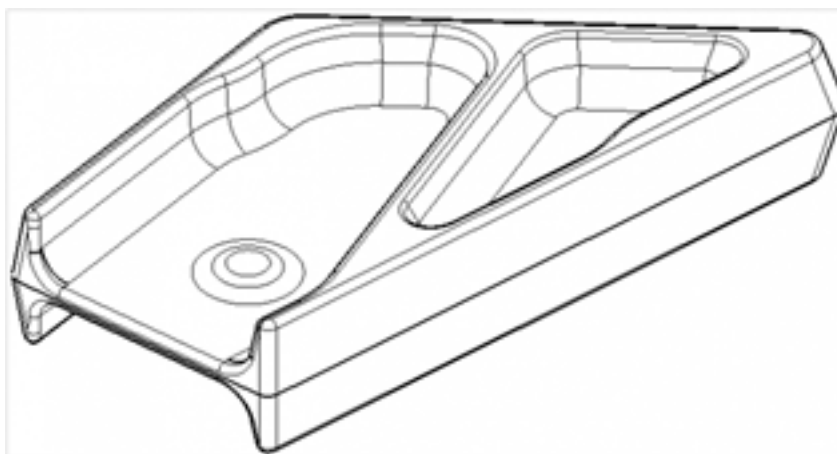

4

1. Выполнены с незначительными отклонениями сочетания конструктивных элементов
2. Нет нарушений формы детали и ее размеров
3. Выдержаны все внутренние радиуса и соблюдены их размеры
4. Выдержаны все штамповочные углы для выемки заготовки из штампа и соблюдены их размеры
5. Не на всех элементах заготовки соблюдены размеры припусков

3	<ol style="list-style-type: none"> 1. Выполнены с незначительными отклонениями сочетания конструктивных элементов 2. Нет нарушений формы детали и ее размеров 3. Выдержаны не все внутренние радиусы и соблюдены их размеры 4. Выдержаны не все штамповочные углы для выемки заготовки из штампа и соблюдены их размеры 5. Не на всех элементах заготовки соблюдены размеры припусков
---	--

Задание №5

Вычертить чертеж заготовки (штамповки, отливки, ...) по ранее моделированному КЭМ

выдерживая требования ЕСКД

Оценка	Показатели оценки
5	<ol style="list-style-type: none"> 1. Выбор построения видов и разрезов и сечений. 2. Нанесение на чертеж осевых линий и других вспомогательных элементов. 3. Нанесение на видах размеров. 4. Заполнение основной надписи и технических условий детали. Нанесение шероховатости и допусков расположения. <p>ПРИМЕР:</p> <ol style="list-style-type: none"> 1. Выбор построения видов и разрезов и сечений. 2. Нанесение на чертеж осевых линий и других вспомогательных элементов. 3. Нанесение на видах размеров. 4. Заполнение основной надписи и технических условий детали. Нанесение шероховатости и допусков расположения. <p>ПРИМЕР:</p>
4	<ol style="list-style-type: none"> 1. Вычерчены изображения и формы детали чертежа согласно ГОСТ 2. 305-68 без ошибок; 2. Технические условия изготовления детали согласно ГОСТ 2309-68 без ошибок; 3. Нанесены размеры с нарушением ГОСТ 2307-68;

3	<p>1. Вычерчены изображения и формы детали чертежа выполнены с нарушением ГОСТ 2.305-68 и содержат ошибки;</p> <p>2. Нанесены размеры с нарушением ГОСТ 2307-68 и имеют отклонения от истинных размеров;</p> <p>3. Технические условия изготовления детали выполнены с нарушением ГОСТ 2309-68 и являются не полными;</p>
---	---

Текущий контроль №6

Форма контроля: Индивидуальные задания (Информационно-аналитический)

Описательная часть: Практическая работа с использованием ИКТ

Задание №1

Классифицировать базы по функциональному назначению, по количеству лишаемых степеней

свободы и по характеру проявления. Дать определения баз в соответствии с их классификацией и

определить их на выданной детали

Оценка	Показатели оценки
5	<p>Даны верно определения от девяти до десяти баз в соответствии с их классификацией и определены на детали</p> <p>ПРИМЕР:</p> <p>Классификация баз</p> <p>1. По функциональному назначению:</p> <p>а) конструкторские базы – базы, которые определяют положение детали в изделии. Они подразделяются на основные (это базы, определяющие положение самой детали в изделии) и вспомогательные (это базы, определяющие положение присоединяемых деталей к данной);</p> <p>б) технологические базы – базы, определяющие положение заготовки при обработке или сборке;</p> <p>в) измерительные базы – базы, используемые при измерении для отсчета размеров.</p> <p>2. По количеству лишаемых степеней свободы:</p> <p>а) установочная база – это база, лишающая заготовку трех степеней свободы, а именно: перемещения вдоль одной координатной оси и поворота вокруг двух оставшихся (это наиболее обширная поверхность из комплекта трех баз);</p> <p>б) направляющая база – база, лишающая заготовку двух степеней свободы:</p>

	<p>перемещения вдоль одной координатной оси и поворота вокруг другой (это наиболее протяженная поверхность);</p> <p>в) опорная база – база, лишаящая заготовку одной степени свободы: перемещения вдоль одной из координатных осей;</p> <p>г) двойная направляющая база – база, лишаящая заготовку четырех степеней свободы: перемещения вдоль двух координатных осей и поворота вокруг этих же осей;</p> <p>д) двойная опорная база – база, лишаящая заготовку двух степеней свободы: перемещения вдоль двух координатных осей.</p> <p>Условно считается длинной цилиндрическая поверхность, у которой длина \geq диаметру, а короткой если меньше. Длинный цилиндрический палец лишает заготовку 4-х степеней свободы, а короткий только 2-х.</p> <p>3. По характеру проявления:</p> <p>а) скрытая (мнимая) база – база в виде воображаемой плоскости, оси или точки (ось симметрии, строительная горизонталь и т.д.)</p> <ul style="list-style-type: none"> • б) явная (реальная) база – база, представляющая собой какую-либо материальную поверхность (плоскость кармана, торец ребра и т.д.)
4	Даны верно определения от шести до восьми баз в соответствии с их классификацией и определены на детали
3	Даны верно определения от трех до пяти баз в соответствии с их классификацией и определены на детали

Задание №2

Определить на выданном чертеже плоскости под базирование и их метод обработки (чертежи

выдаются в индивидуальном порядке по вариантам)

Оценка

Показатели оценки

--	--

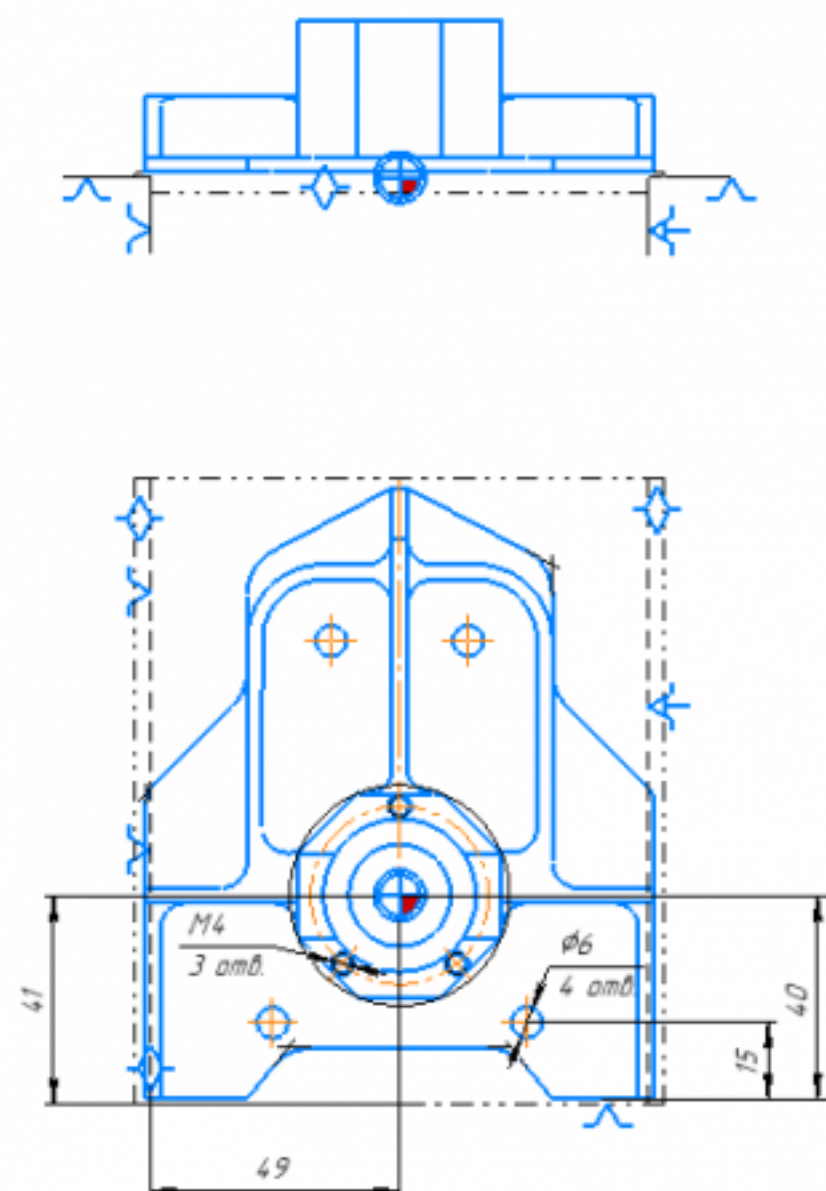
5	<p>Определены три взаимоперпендикулярные плоскости под базирование детали и правильно подобраны методы их обработки с учетом последующей обработки по ТП</p> <p>1. ПРИМЕР:</p> 
4	<p>Определены три взаимоперпендикулярные плоскости под базирование детали и подобраны методы их обработки</p>
3	<p>Определены три взаимоперпендикулярные плоскости под базирование детали и подобраны методы их обработки</p>

Задание №3

Дать определения элементов технологической операции

Оценка

Показатели оценки

5	<p>Даны определения семи элементов технологической операции</p> <p>ПРИМЕР:</p> <p>Элементы технологической операции:</p> <p>1. Технологическая операция (ТО) – это законченная часть технологического процесса, выполняемая на одном рабочем месте над одним или несколькими одновременно обрабатываемыми или собираемыми изделиями одним или несколькими рабочими.</p> <p>2. Технологический установ – это часть ТО, выполняемая при неизменном закреплении обрабатываемых заготовок или собираемых изделий.</p> <p>3. Технологический переход – законченная часть ТО, выполняемая одними и теми же средствами технологического оснащения при постоянных режимах обработки и установки (т.е. выполняется одним инструментом).</p> <p>4. Вспомогательный переход – это законченная часть ТО, не сопровождаемая обработкой, но необходимая для выполнения данной операции (например, установка или снятие заготовки, замена инструмента, контрольный замер).</p> <p>5. Технологическая позиция – это фиксированное положение, которое занимает неизменно закрепленная заготовка относительно неподвижной части оборудования или инструмента для выполнения определенной части операции.</p> <p>6. Рабочий ход – это законченная часть перехода, состоящая из однократного перемещения инструмента относительно заготовки и сопровождаемая изменением формы, размеров, шероховатости поверхности или свойств заготовки.</p> <p>7. Вспомогательный ход – это законченная часть перехода, состоящая из однократного перемещения инструмента относительно заготовки, не сопровождаемая изменением формы, размеров, шероховатости поверхности или свойств заготовки, но необходимая для выполнения рабочего хода</p>
4	Даны определения шести элементов технологической операции
3	Даны определения от трех до пяти элементов технологической операции

Текущий контроль №7

Форма контроля: Индивидуальные задания (Информационно-аналитический)

Описательная часть: Индивидуальные задания с применением ИКТ

Задание №1

Разработать и заполнить фрезерную операцию с применением САПР	
Оценка	Показатели оценки
5	- Заполнено наименование изделия

- Заполнено обозначение изделия
- Заполнено обозначение документа
- Заполнена ФИО разработчика
- Заполнена ФИО проверяющего
- Заполнен номер цеха и участка
- Заполнен номера операции
- Заполнено наименование операции
- Заполнена марки материала
- Заполнена твердость материала
- Заполнены единица величины и массы детали (ЕВ, МД)
- Заполнены габаритные размеры заготовки
- Заполнена масса заготовки (МЗ)
- Заполнено количество одновременно изготавливаемых деталей
- Заполнена марка оборудования
- Заполнен номер программы (если операция программная с ЧПУ)
- Заполнена марка СОЖ
- Заполнена позиция инструмента (для программной)
- Заполнены содержание операции (перехода) согласно ГОСТ
- Заполнена описание применяемого инструмента (маркировка, описание параметров, маркировка режущей части, адаптеров, патронов, цанг)
- Заполнены технологические режимы операций (перехода) согласно ГОСТ
- Заполнена информация о применяемой при выполнении операции технологической оснастке
- Заполнены все нормы времени

1. Выполнение на 80%-100%

4

- Заполнено наименование изделия
 - Заполнено обозначение изделия
 - Заполнена ФИО разработчика
 - Заполнена ФИО проверяющего
 - Заполнен номера операции
 - Заполнено наименование операции
 - Заполнена марки материала
 - Заполнена твердость материала
 - Заполнены единица величины и массы детали (ЕВ, МД)
 - Заполнены габаритные размеры заготовки
 - Заполнена масса заготовки (МЗ)
 - Заполнено количество одновременно изготавливаемых деталей
 - Заполнена марка оборудования
 - Заполнен номер программы (если операция программная с ЧПУ)
 - Заполнена марка СОЖ
 - Заполнена позиция инструмента (для программной)
 - Заполнены содержание операции (перехода) согласно ГОСТ
 - Заполнена описание применяемого инструмента (маркировка, описание параметров, маркировка режущей части, адаптеров, патронов, цанг)
 - Заполнены технологические режимы операций (перехода) согласно ГОСТ
 - Заполнена информация о применяемой при выполнении операции технологической оснастке
- Заполнены нормы времени (Т_о, Т_{шт})
- Выполнение на 60%-79%

3	<ul style="list-style-type: none"> - Заполнено наименование изделия - Заполнено обозначение изделия - Заполнена ФИО разработчика - Заполнена ФИО проверяющего - Заполнен номера операции - Заполнено наименование операции - Заполнена марки материала - Заполнены единица величины и массы детали (ЕВ, МД) - Заполнены габаритные размеры заготовки - Заполнена масса заготовки (МЗ) - Заполнено количество одновременно изготавливаемых деталей - Заполнена марка оборудования - Заполнен номер программы (если операция программная с ЧПУ) - Заполнена марка СОЖ - Заполнена позиция инструмента (для программной) - Заполнены содержание операции (перехода) согласно ГОСТ - Заполнена описание применяемого инструмента (маркировка, описание параметров, маркировка режущей части, адаптеров, патронов, цанг) - Заполнены технологические режимы операций (перехода) согласно ГОСТ - Заполнена информация о применяемой при выполнении операции технологической оснастке - Заполнены нормы времени (То) <p>Выполнение на 40%-59%</p>
---	--

Задание №2

Разработать и заполнить карту эскизов фрезерную операцию с применением САПР

Оценка

Показатели оценки

5

- Заполнено наименование изделия
 - Заполнено обозначение изделия
 - Заполнена ФИО разработчика
 - Заполнена ФИО проверяющего
 - Показано базирование заготовки
 - Показано крепление детали
 - Показаны обрабатываемые поверхности детали толстыми линиями
 - Показаны маркеры ко всем обрабатываемым поверхностям детали
 - Расставлены получаемые размеры
 - Расставлены допуски к размерам
 - Показано необходимое и достаточное количество видов детали для понимания обработки
 - Указана общая шероховатость обработки
 - Указана местная шероховатость обработки
 - Указана точка настройки нуля программы (ноль детали) в плоскости XY (для программной)
 - Указана точка настройки нуля программы (ноль детали) в плоскости Z (для программной)
 - Указаны размеры между базами и нулем программы (для программной)
- Указана высота плоскости безопасности (для программной)
- Выполнение на 80%-100%

4

Заполнено наименование изделия

- Заполнено обозначение изделия

- Заполнена ФИО разработчика

- Заполнена ФИО проверяющего

- Показано базирование заготовки

- Показано крепление детали

- Показаны обрабатываемые поверхности детали толстыми линиями

- Показаны маркеры ко всем обрабатываемым поверхностям детали

- Расставлены получаемые размеры

- Расставлены допуски к размерам

- Показано необходимое и достаточное количество видов детали для понимания обработки

- Указана только общая шероховатость обработки

- Указана точка настройки нуля программы (ноль детали) в плоскости XY (для программной)

- Указана точка настройки нуля программы (ноль детали) в плоскости Z (для программной)

- Указаны размеры между базами и нулем программы (для программной)

- Указана высота плоскости безопасности (для программной)

Выполнение на 60%-79%

3	<ul style="list-style-type: none"> - Заполнено наименование изделия - Заполнено обозначение изделия - Заполнена ФИО разработчика - Заполнена ФИО проверяющего - Показано базирование заготовки - Показано крепление детали - Показаны маркеры ко всем обрабатываемым поверхностям детали - Расставлены получаемые размеры - Показано необходимое и достаточное количество видов детали для понимания обработки - Указана только общая шероховатость обработки - Указана точка настройки нуля программы (ноль детали) в плоскости ХУ (для программной) - Указана точка настройки нуля программы (ноль детали) в плоскости Z (для программной) - Указаны размеры между базами и нулем программы (для программной) <p>Выполнение на 40%-59%</p>
---	---

Задание №3

Оценка	Показатели оценки
5	определил табличные значения режимов резания, учел все поправочные коэффициенты, не допустил ошибки в расчетах
4	определил табличные значения режимов резания, учел все поправочные коэффициенты но допустил ошибки при подстановки данных в расчетах
3	определил табличные значения режимов резания не учтя все факторы и получил неправильные коэффициенты

Задание №4

Выполнить проектирование маршрутного ТП и заполнения маршрутной карты с использованием

САПР Оценка	Показатели оценки
5	<ul style="list-style-type: none"> - Заполнен код, наименование оборудования и информация по трудозатратам - Заполнены номер цеха, участка, рабочего места, где выполняется операция, номер операции, код и наименование операции - Заполнено обозначение документов, применяемых при выполнении операции - Заполнена информация по комплектации изделия (сборочной единицы) составными частями с указанием наименования деталей, сборочных единиц, их обозначений, обозначения подразделений, откуда поступают комплектующие составные части, кода единицы величины, единицы нормирования, количества на изделие и нормы расхода - Заполнена информация о применяемом основном материале и исходной заготовке, информация о применяемых вспомогательных и комплектующих материалах с указанием наименования и кода материала, обозначения подразделений, откуда поступают материалы, кода единицы величины, единицы нормирования, количества на изделие и нормы расхода <p>Выполнение на 80%-100%</p>
4	<ul style="list-style-type: none"> - Заполнен код, наименование оборудования и информация по трудозатратам - Заполнены, номер операции, код и наименование операции - Заполнено обозначение документов, применяемых при выполнении операции - Заполнена информация по комплектации изделия (сборочной единицы) составными частями с указанием наименования деталей, сборочных единиц, их обозначений, обозначения подразделений, откуда поступают комплектующие составные части, кода единицы величины, единицы нормирования, количества на изделие и нормы расхода - Заполнена информация о применяемом основном материале и исходной заготовке, информация о применяемых вспомогательных и комплектующих материалах с указанием наименования и кода материала, обозначения подразделений, откуда поступают материалы, кода единицы величины, единицы нормирования, количества на изделие и нормы расхода <p>Выполнение на 60%-79%</p>

3	<ul style="list-style-type: none"> - Заполнен код, наименование оборудования и информация по трудозатратам - Заполнены, номер операции, код и наименование операции - Заполнено обозначение документов, применяемых при выполнении операции - Заполнена информация по комплектации изделия (сборочной единицы) составными частями с указанием наименования деталей, сборочных единиц, их обозначений, обозначения подразделений, откуда поступают комплектующие составные части, кода единицы величины, единицы нормирования, количества на изделие и нормы расхода - Заполнена информация о применяемом основном материале и исходной заготовке, информация о применяемых вспомогательных и комплектующих материалах с указанием наименования и кода материала, обозначения подразделений, откуда поступают материалы, кода единицы величины, единицы нормирования, количества на изделие и нормы расхода <p>Выполнение на 60%-79%</p>
---	--

Текущий контроль №8

Форма контроля: Индивидуальные задания (Информационно-аналитический)

Описательная часть: Индивидуальные задания с применением ИКТ

Задание №1

Выполнить проектирование и заполнение контрольной карты ТП с применением САПР

Оценка

Показатели оценки

--	--

5

- Заполнено наименование изделия
 - Заполнено обозначение изделия
 - Заполнено обозначение документа
 - Заполнена ФИО разработчика
 - Заполнения ФИО проверяющего
 - Заполнен номер цеха и участка
 - Заполнен номера операции
 - Заполнено наименование операции
 - Заполнена марки материала
 - Заполнены массы детали (МД)
 - Заполнено количество проверяемых деталей
 - Описаны тип, вид, марка и параметры оборудования операции
 - Заполнены содержание операции (перехода) согласно ГОСТ
 - Описаны контролируемые размеры
 - Проставлены допуски к контролируемым размерам
 - Описаны тип, вид, марка и параметры контрольного инструмента согласно ГОСТ
- Заполнены все нормы времени
- Выполнено на 80%-100%

4

- Заполнено наименование изделия
 - Заполнено обозначение изделия
 - Заполнена ФИО разработчика
 - Заполнена ФИО проверяющего
 - Заполнен номера операции
 - Заполнено наименование операции
 - Заполнена марки материала
 - Заполнены массы детали (МД)
 - Заполнено количество проверяемых деталей
 - Описаны тип, вид, марка и параметры оборудования операции
 - Заполнены содержание операции (перехода) согласно ГОСТ
 - Описаны контролируемые размеры
 - Проставлены допуски к контролируемым размерам
 - Описаны тип, вид, марка и параметры контрольного инструмента согласно ГОСТ
- Заполнены нормы времени (То)
- Выполнено на 60%-79%

3	<ul style="list-style-type: none"> - Заполнено наименование изделия - Заполнено обозначение изделия - Заполнена ФИО разработчика - Заполнена ФИО проверяющего - Заполнен номера операции - Заполнено наименование операции - Заполнена марки материала - Заполнены массы детали (МД) - Заполнено количество проверяемых деталей - Описаны тип, вид, марка и параметры оборудования операции - Заполнены содержание операции (перехода) согласно ГОСТ - Описаны контролируемые размеры - Проставлены допуски к контролируемым размерам - Описаны тип, вид, марка и параметры контрольного инструмента согласно ГОСТ <p>Заполнены нормы времени (То)</p> <p>Выполнено на 60%-79%</p>
---	--

Задание №2

Расшифруйте что значат обозначения норм времени:

1. То
2. Тв
3. Тпз
4. Тшт

Оценка	Показатели оценки
5	Расшифрованы все четыре обозначения
4	Расшифрованы три обозначения
3	Расшифрованы два обозначения

Задание №3~~Выполнить выбор методов и средств контроля детали~~

Оценка	Показатели оценки
5	<ul style="list-style-type: none">- Составлена таблица контрольно-измерительного инструмента- Тип контрольно-измерительного инструмента подобран с учетом типа производства и технологических операций <p>Контрольно-измерительный инструмент обеспечивает контроль в соответствии с требованиями конструкторской и технологической документацией по точности и качеству</p>
4	<ul style="list-style-type: none">- Составлена таблица контрольно-измерительного инструмента- Тип контрольно-измерительного инструмента подобран без учета типа производства для технологических операций- Контрольно-измерительный инструмент обеспечивает контроль в соответствии с требованиями конструкторской и технологической документацией по точности и качеству
3	<ul style="list-style-type: none">- Отсутствует таблица контрольно-измерительного инструмента- Тип контрольно-измерительного инструмента подобран без учета типа производства для технологических операций

Задание №4~~Выполнить выбор приспособлений и режущих инструментов~~

Оценка	Показатели оценки
5	<ul style="list-style-type: none">- Инструмент удовлетворяет требованиям обработки- Инструмент удовлетворяет условиям установки инструмента- Инструмент удовлетворяет условиям установки в оборудование
4	<ul style="list-style-type: none">- Инструмент удовлетворяет требованиям обработки- Инструмент удовлетворяет условиям установки инструмента- Инструмент удовлетворяет условиям установки в оборудование
3	<ul style="list-style-type: none">- Инструмент не удовлетворяет всем необходимым требованиям обработки- Инструмент удовлетворяет условиям установки инструмента- Инструмент удовлетворяет условиям установки в оборудование

Задание №5

Выполнить выбор инструментальной оснастки	
Оценка	Показатели оценки
5	<ul style="list-style-type: none"> - Инструментальная оснастка удовлетворяет требованиям обработки - Инструментальная оснастка удовлетворяет условиям установки инструмента - Инструментальная оснастка удовлетворяет условиям установки в оборудование
4	<ul style="list-style-type: none"> - Инструментальная оснастка удовлетворяет требованиям обработки - Инструментальная оснастка удовлетворяет условиям установки инструмента - Инструментальная оснастка удовлетворяет условиям установки в оборудование
3	<ul style="list-style-type: none"> - Инструментальная оснастка не удовлетворяет всем необходимым требованиям обработки - Инструментальная оснастка удовлетворяет условиям установки инструмента - Инструментальная оснастка удовлетворяет условиям установки в оборудование

Задание №6

Выполнить разработку карты наладки инструмента	
Оценка	Показатели оценки
5	<ul style="list-style-type: none"> - Все элементы выбраны правильно и соответствуют своим изображениям - Нанесены верно все присоединительные размеры и имеется общий размер вылета - Все элементы карты наладки инструмента имеют описание и маркировку - Нанесены около инструментов все параметры режимов резания - Есть описание для какого оборудования составлена карта наладки
4	<ul style="list-style-type: none"> - Все элементы выбраны правильно и соответствуют своим изображениям - Нанесены верно все присоединительные размеры но не имеется общего размера вылета инструментов - Все элементы карты наладки инструмента имеют описание и маркировку - Нанесены около инструментов все параметры режимов резания - Нет описание для какого оборудования составлена карта наладки

3	<ul style="list-style-type: none"> - Все элементы выбраны правильно и соответствуют своим изображениям - Нанесены не все присоединительные размеры и не имеется общего размера вылета инструментов - Не все элементы карты наладки инструмента имеют описание и маркировку - Нанесены не все параметры режимов резания - Нет описание для какого оборудования составлена карта наладки
---	---

Задание №7

Оценка	Показатели оценки
5	<ul style="list-style-type: none"> - Соблюдены габариты рабочего стола относительно заготовки - Мощность двигателя удовлетворяет требованиям обработки - Возможности станка удовлетворяю требованиям обработки - Экономически выгодно использовать оборудование - Составлена таблица технических характеристик оборудования
4	<ul style="list-style-type: none"> - Соблюдены габариты рабочего стола относительно заготовки - Мощность двигателя удовлетворяет требованиям обработки - Возможности станка удовлетворяю требованиям обработки - Экономически выгодно использовать оборудование - Составлена таблица технических характеристик оборудования
3	<ul style="list-style-type: none"> - Соблюдены габариты рабочего стола относительно заготовки - Мощность двигателя удовлетворяет требованиям обработки - Возможности станка избыточны относительно требований обработки - Экономически не выгодно использовать оборудование - Составлена таблица технических характеристик оборудования

Задание №8

Оценка	Показатели оценки
Выполнить выбор оборудования для операции фрезерная с ЧПУ	

5	<ul style="list-style-type: none"> - Соблюдены габариты рабочего стола относительно заготовки - Мощность двигателя удовлетворяет требованиям обработки - Возможности станка удовлетворяю требованиям обработки - Экономически выгодно использовать оборудование - Составлена таблица технических характеристик оборудования
4	<ul style="list-style-type: none"> - Соблюдены габариты рабочего стола относительно заготовки - Мощность двигателя удовлетворяет требованиям обработки - Возможности станка удовлетворяю требованиям обработки - Экономически выгодно использовать оборудование - Составлена таблица технических характеристик оборудования
3	<ul style="list-style-type: none"> - Соблюдены габариты рабочего стола относительно заготовки - Мощность двигателя удовлетворяет требованиям обработки - Возможности станка избыточны относительно требований обработки - Экономически не выгодно использовать оборудование - Составлена таблица технических характеристик оборудования

Задание №9

Выполнить	Показатели оценки
5	<ul style="list-style-type: none"> - Мощность двигателя удовлетворяет требованиям обработки - Возможности станка удовлетворяю требованиям обработки - Экономически выгодно использовать оборудование - Составлена таблица технических характеристик оборудования

4	<ul style="list-style-type: none"> - Соблюдены габариты рабочего стола относительно заготовки - Мощность двигателя удовлетворяет требованиям обработки - Возможности станка удовлетворяю требованиям обработки - Экономически выгодно использовать оборудование - Составлена таблица технических характеристик оборудования
3	<ul style="list-style-type: none"> - Соблюдены габариты рабочего стола относительно заготовки - Мощность двигателя удовлетворяет требованиям обработки - Возможности станка избыточны относительно требований обработки - Экономически не выгодно использовать оборудование - Составлена таблица технических характеристик оборудования

Задание №10

<p>Оценка</p>	<p>Расчитать режимы резания инструменты на универсальное оборудование: Показатели оценки</p>
---------------	--

5	<p>1. Выбрать число стадий обработки в зависимости от точности заготовки, ориентируясь на заданную точность готового размера детали (карта 1)</p> <p>2. Определить глубину резания для каждой стадии обработки (карта 2)</p> <p>3. Определить значение подачи для каждой стадии обработки (карта 3,4,6,7)</p> <p>4. Определите поправочные коэффициенты для расчета подачи(карта 5)</p> <p>5. Рассчитать рабочее значение подачи</p> <p>6. Определить скорость резания для каждой стадии обработки (карта 21, 22)</p> <p>7. Определить поправочные коэффициенты для расчета скорости резания (карта 23)</p> <p>8. По полученному значению скорости рассчитайте частоту вращения шпинделя, скорректировать ее по паспорту станка</p> <p>9. Рассчитать фактическую скорость резания</p> <p>10. Выполнить проверку выбранных режимов резания по мощности привода главного движения. Определите табличную мощность резания (карта 21) с учетом поправочных коэффициентов (карта 24), сравните ее с мощностью двигателя станка.</p> <p>11. Результат оформить таблицей</p> <p>определил табличные значения режимов резания, учел все поправочные коэффициенты, не допустил ошибки в расчетах</p>
4	определил табличные значения режимов резания, учел все поправочные коэффициенты
3	определил табличные значения режимов резания, но учел не все поправочные коэффициенты

Задание №11

Оценка	Показатели оценки
5	определил табличные значения режимов резания, учел все поправочные коэффициенты, не допустил ошибки в расчетах
4	определил табличные значения режимов резания, учел все поправочные коэффициенты но допустил ошибки при подстановки данных в расчетах
3	определил табличные значения режимов резания не учтя все факторы и получил неправильные коэффициенты

Задание №12

Оценка	Показатели оценки
5	<ul style="list-style-type: none"> - Составлена схема норм времени - Расчитано основное машинное время (T_o) каждой операции и перехода - Составлена таблица вспомогательного времени каждой операции - Определено вспомогательное время (T_v) каждой операции и перехода - Расчитано время на отдых и личные надобности ($T_{o.l.n.}$) каждой операции - Расчитано время на обслуживание рабочего места ($T_{обс.}$) каждой операции - Расчитано штучное время ($T_{шт.}$) каждой операции - Составлена таблица подготовительно-заключительного времени ($T_{пз.}$) каждой операции - Расчитано штучно-калькуляционное время ($T_{шт.к}$) на партию деталей
4	<ul style="list-style-type: none"> - Составлена схема норм времени - Расчитано основное машинное время (T_o) каждой операции и перехода - Составлена таблица вспомогательного времени каждой операции - Определено вспомогательное время (T_v) каждой операции и перехода (80%) - Расчитано время на отдых и личные надобности ($T_{o.l.n.}$) каждой операции (80%) - Расчитано время на обслуживание рабочего места ($T_{обс.}$) каждой операции (80%) - Расчитано штучное время ($T_{шт.}$) каждой операции (80%) - Составлена таблица подготовительно-заключительного времени ($T_{пз.}$) каждой операции Расчитано штучно-калькуляционное время ($T_{шт.к}$) на партию деталей

3	<ul style="list-style-type: none"> - Расчитано основное машинное время (T_o) каждой операции и перехода - Составлена таблица вспомогательного времени каждой операции - Определено вспомогательное время (T_v) каждой операции и перехода (70%) - Расчитано время на отдых и личные надобности ($T_{o.l.n.}$) каждой операции (70%) - Расчитано время на обслуживание рабочего места ($T_{обс.}$) каждой операции (70%) - Расчитано штучное время ($T_{шт.}$) каждой операции (70%) - Составлена таблица подготовительно-заключительного времени ($T_{пз.}$) каждой операции
---	---

Задание №13

Оценка	Показатели оценки
5	Выполнить расчет времени для операции ТП фрезерная с ЧПУ с применением САПР
4	<ul style="list-style-type: none"> - Составлена схема норм времени - Расчитано основное машинное время (T_o) каждой операции и перехода - Составлена таблица вспомогательного времени каждой операции - Определено вспомогательное время (T_v) каждой операции и перехода (80%) - Расчитано время на отдых и личные надобности ($T_{o.l.n.}$) каждой операции (80%) - Расчитано время на обслуживание рабочего места ($T_{обс.}$) каждой операции (80%) - Расчитано штучное время ($T_{шт.}$) каждой операции (80%) - Составлена таблица подготовительно-заключительного времени ($T_{пз.}$) каждой операции - Расчитано штучно-калькуляционное время ($T_{шт.к}$) на партию деталей

3	<p>Расчитано основное машинное время (T_o) каждой операции и перехода</p> <ul style="list-style-type: none"> - Составлена таблица вспомогательного времени каждой операции - Определено вспомогательное время (T_v) каждой операции и перехода (70%) - Расчитано время на отдых и личные надобности ($T_{o.l.n.}$) каждой операции (70%) - Расчитано время на обслуживание рабочего места ($T_{обс.}$) каждой операции (70%) - Расчитано штучное время ($T_{шт.}$) каждой операции (70%) - Составлена таблица подготовительно-заключительного времени ($T_{пз.}$) каждой операции
---	---

Задание №14

Оценка	Показатели оценки
5	<p>Выполнить расчет времени для операции ТП сверлильная с применением САПР</p> <ul style="list-style-type: none"> - Составлена схема норм времени - Расчитано основное машинное время (T_o) каждой операции и перехода - Составлена таблица вспомогательного времени каждой операции - Определено вспомогательное время (T_v) каждой операции и перехода - Расчитано время на отдых и личные надобности ($T_{o.l.n.}$) каждой операции - Расчитано время на обслуживание рабочего места ($T_{обс.}$) каждой операции - Расчитано штучное время ($T_{шт.}$) каждой операции - Составлена таблица подготовительно-заключительного времени ($T_{пз.}$) каждой операции - Расчитано штучно-калькуляционное время ($T_{шт.к}$) на партию деталей

4	<ul style="list-style-type: none"> - Составлена схема норм времени - Расчитано основное машинное время (T_o) каждой операции и перехода - Составлена таблица вспомогательного времени каждой операции - Определено вспомогательное время (T_v) каждой операции и перехода - Расчитано время на отдых и личные надобности ($T_{o.l.n.}$) каждой операции - Расчитано время на обслуживание рабочего места ($T_{обс.}$) каждой операции - Расчитано штучное время ($T_{шт.}$) каждой операции - Составлена таблица подготовительно-заключительного времени ($T_{пз.}$) каждой операции - Расчитано штучно-калькуляционное время ($T_{шт.к}$) на партию деталей
3	<ul style="list-style-type: none"> - Расчитано основное машинное время (T_o) каждой операции и перехода - Составлена таблица вспомогательного времени каждой операции - Определено вспомогательное время (T_v) каждой операции и перехода (70%) - Расчитано время на отдых и личные надобности ($T_{o.l.n.}$) каждой операции (70%) - Расчитано время на обслуживание рабочего места ($T_{обс.}$) каждой операции (70%) - Расчитано штучное время ($T_{шт.}$) каждой операции (70%) - Составлена таблица подготовительно-заключительного времени ($T_{пз.}$) каждой операции

Текущий контроль №9

Форма контроля: Индивидуальные задания (Информационно-аналитический)

Описательная часть: Индивидуальные задания с применением ИКТ

Задание №1

Разработать технологический процесс изготовления детали

Оценка	Показатели оценки

5	Технологический процесс заполнен на 80%-100% 1. Заполнены исходные данные для проектирования ТП; 2. Загружены 3D модель и чертеж детали; 3. Создан маршрут обработки детали пооперационно; 4. Заполнены операции и их параметры и переходы; 5. Выполнены эскизы к операциям; 6. Расчитаны режимы резания; 7. Расчитаны нормы времени;
4	Технологический процесс заполнен на 60%-79%
3	Технологический процесс заполнен на 40%-59%

Задание №2

Оценка	Показатели оценки
5	Технологический процесс заполнен на 80%-100% 1. Заполнены исходные данные для проектирования ТП; 2. Загружены 3D модель и чертеж детали; 3. Создан маршрут обработки детали пооперационно; 4. Заполнены операции и их параметры и переходы; 5. Выполнены эскизы к операциям; 6. Расчитаны режимы резания; 7. Расчитаны нормы времени;
4	Технологический процесс заполнен на 60%-79%
3	Технологический процесс заполнен на 40%-59%

Задание №3

Оценка	Показатели оценки

5	<p><i>Визуальный контроль обработки:</i></p> <ol style="list-style-type: none"> 1. Зарезы на детали; 2. Не до обработка детали; 3. Обработка наклонных поверхностей снизу в верх; 4. Отсутствие столкновений при обходах и переходах; 5. Врезание в деталь на рабочем ходу; 6. Врезания в карманы, полки и уступы с крайних слоев заготовки от середины к ребрам или стенкам; 7. Врезания в колодцы и окна по спирали от середины к краю; 8. Врезание в колодцы и окна в заранее засверленные отверстия в середине; 9. Обработка внутреннего контура против часовой стрелки; 10. Обработка наружного контура по часовой стрелки; 11. Обработку отверстий сверлением. Сперва центровочным сверлом, потом сверлим основным. 12. Глубокие отверстия сверлятся методом обработки глубоких отверстий в несколько этапов. <p>При отсутствии замечаний по всем 12 пунктам</p>
4	Есть замечания не более чем по двум пунктам
3	Есть замечания не более чем по трем пунктам

Текущий контроль №10

Форма контроля: Индивидуальные задания (Информационно-аналитический)

Описательная часть: Индивидуальные задания с применением ИКТ

Задание №1

Сформировать комплект документов технологического процесса

Оценка

Показатели оценки

--	--

5	<p>Заполнены оформлен на 80%-100%</p> <ol style="list-style-type: none"> 1. Заполнен титульный лист ГОСТ 3.1104-74 Форма 2 2. Заполнена маршрутная карта ГОСТ 3.1118-82 Форма 1 3. Заполнены контрольные карты ГОСТ 3.1502-85 Форма 2 4. Заполнены операционные карты ГОСТ 3.1404-86 Форма 2 5. Заполнены карты эскизов ГОСТ 3.1105-84 Форма 7
4	Заполнены оформлен на 60%-79%
3	Заполнены оформлен на 40%-59%

Задание №2

Составить УИ с использованием САПР

Оценка

Показатели оценки

--	--

5

Во всех пунктах проектирования программы допущено не более 5 ошибок (на все восемь разделов)

ПРИМЕР:

Порядок выполнения:

1. Подготовка модели к использованию в модуле «Обработка».
2. Создание программы и присвоение ей имени.

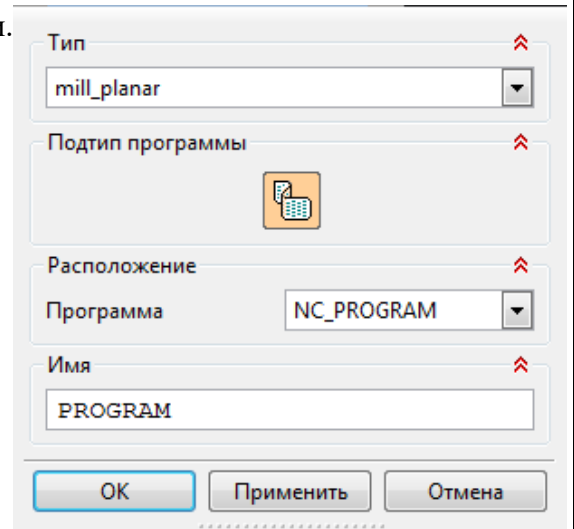

3.

4. Описание инструмента применяемого для обработки в программы (из практической №4).

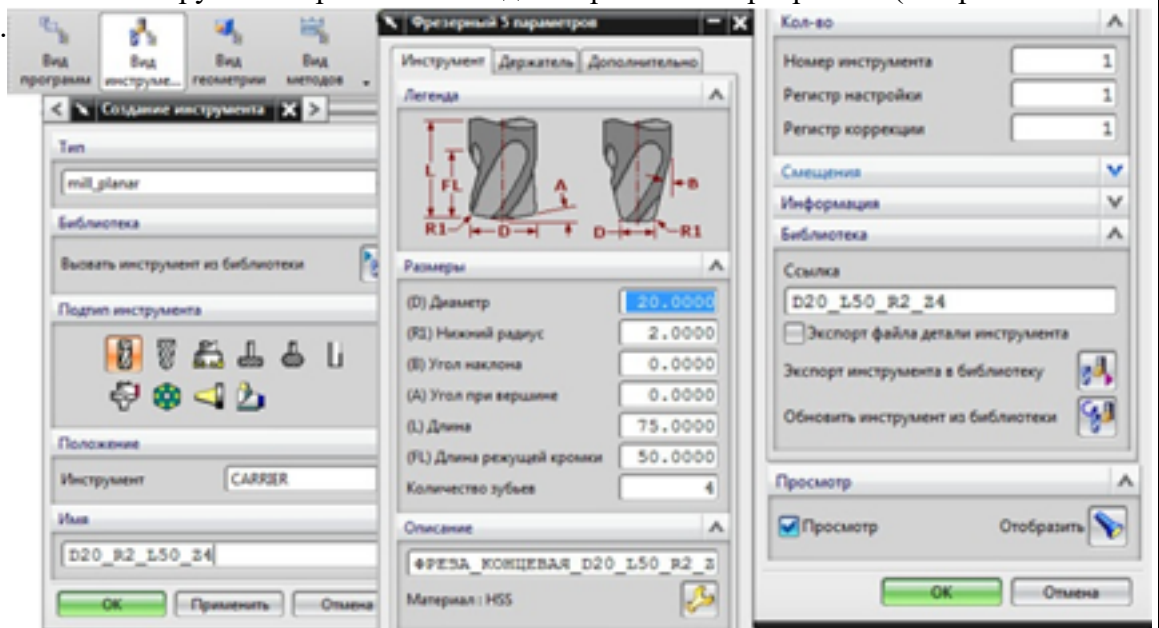

5. Назначение системы координат геометрии детали и заготовки.

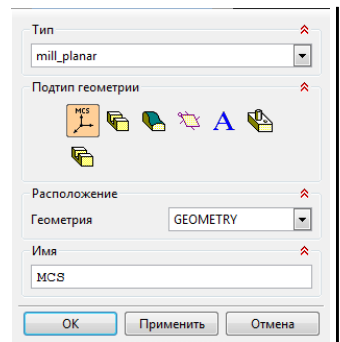

6. Назначение геометрии заготовки.
7. Назначение контрольной геометрии.
8. Настройка установов детали или местных систем координат.
9. Настройка геометрии безопасности и ее параметров.
10. Назначение материала обрабатываемой детали.
11. Определение параметров методов обработки.

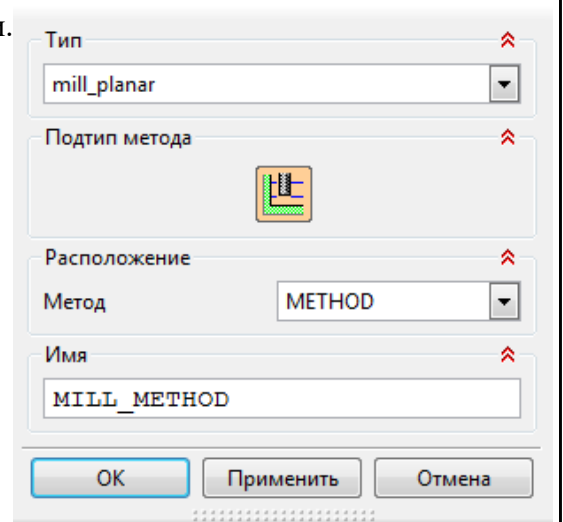

12. Создание операции обработки

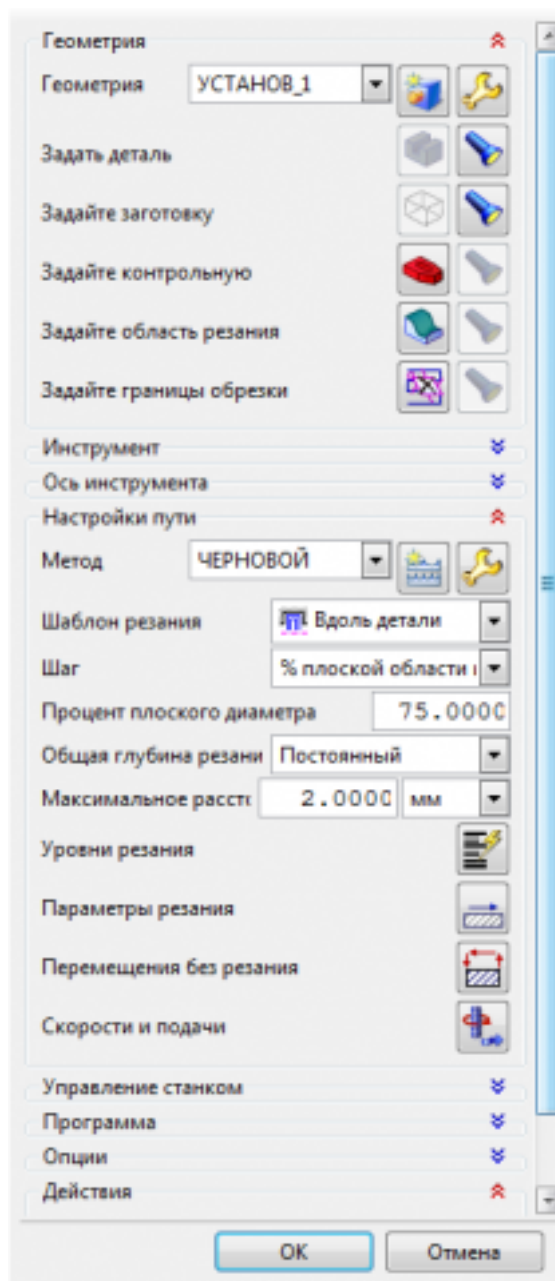

13. Определение шаблона резания

14. Определение глубины и ширины резания

15. Определение уровней обработки

16. Назначение подходов и отходов и перемещений без резания

17. Назначение и расчет режимов резания

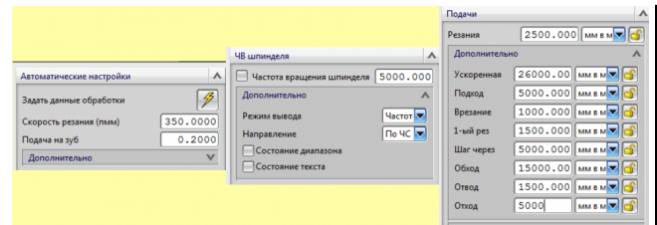

18. Генерация пути движения фрезы и визуализация обработки.

19. Выполнить Постпроцессирование и получения файла УП.

4	Во всех пунктах проектирования программы допущено не более 7 ошибок (на все восемь разделов)
3	Во всех пунктах проектирования программы допущено не более 7 ошибок (на все восемь разделов)

Задание №3

Прочитать выданный чертеж детали (выдаются индивидуально по вариантам)	
Оценка	Показатели оценки
5	1. Прочитать содержание основной надписи чертежа; 2. Прочитать на чертеже геометрическую форму детали по видам, разрезам сечениям, выносных элементов; 3. Прочитать на чертеже достаточность нанесения размеров обеспечивающих геометрическую полноту задания форм, с учетом требований конструкции и технологии изготовления детали; 4. Прочитать на чертеже требования к чистоте поверхностей детали; 5. Прочитать на чертеже нанесение и заполнение необходимых надписей, технических требований (ТТ) и таблиц;
4	Чертеж прочитан правильно но не по всем пунктам (60%-79%)
3	Чертеж прочитан но не по всем пунктам (40%-59%)

Задание №4

Заполнить технологический процесс обработки детали (выдаются индивидуальные детали по

вариантам)	
Оценка	Показатели оценки

5	Заполнены оформлены на 80%-100% 1. Заполнен титульный лист ГОСТ 3.1104-74 Форма 2 2. Заполнена маршрутная карта ГОСТ 3.1118-82 Форма 1 3. Заполнены контрольные карты ГОСТ 3.1502-85 Форма 2 4. Заполнены операционные карты ГОСТ 3.1404-86 Форма 2 5. Заполнены карты эскизов ГОСТ 3.1105-84 Форма 7
4	Заполнены оформлены на 60%-79%
3	Заполнены оформлены на 40%-59%